

allroad^{plus4} – allroad^{exa4}

IT	MANUALE USO E MANUTENZIONE
EN	OPERATOR'S INSTRUCTION MANUAL
FR	MANUEL D'UTILISATION ET D'ENTRETIEN
DE	BETRIEBS- UND WARTUNGSANLEITUNG
ES	MANUAL DE USO Y MANTENIMIENTO
SK	NÁVOD NA POUŽITIE A ÚDRŽBU
PT	MANUAL DE USO E MANUTENÇÃO

GR	ΕΓΧΕΙΡΙΔΙΟ ΧΡΗΣΗΣ ΚΑΙ ΣΥΝΤΗΡΗΣΗΣ
TR	KULLANIM VE BAKIM KILAVUZU
CZ	NÁVOD K OBSLUZE A ÚDRŽBĚ
RU	РУКОВОДСТВО ПО ЭКСПЛУАТАЦИИ
PL	PODRĘCZNIK OBSŁUGI I KONSERWACJI
UA	ІНСТРУКЦІЇ З ЕКСПЛУАТАЦІЇ Й ТЕХОБСЛУГОВУВАННЯ

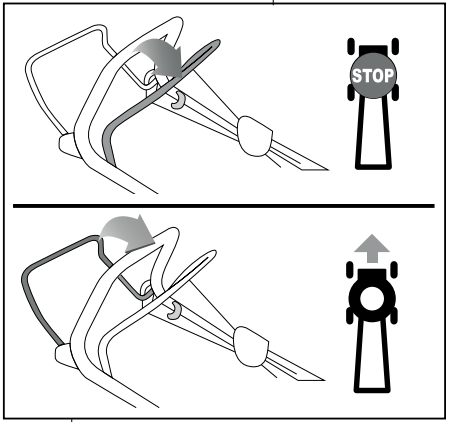



2

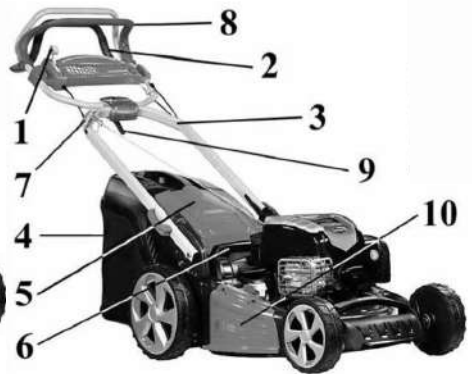
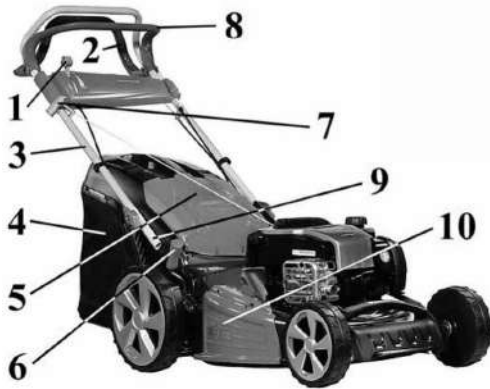

3



5

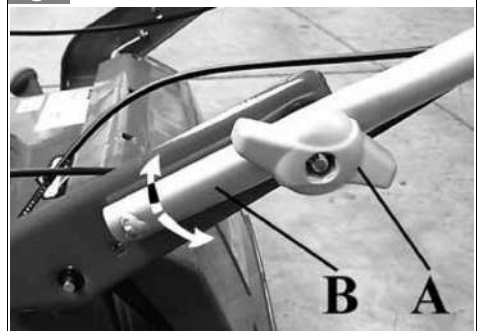

4



6

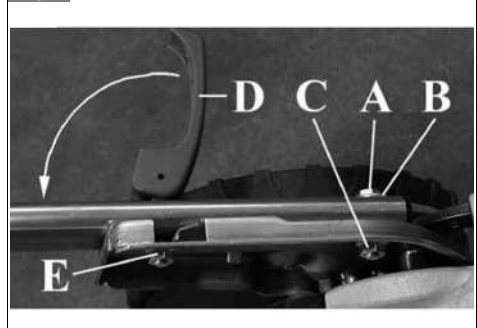

7

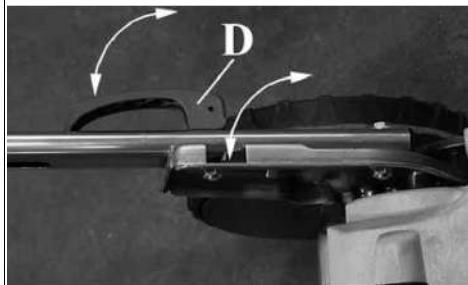

11



8

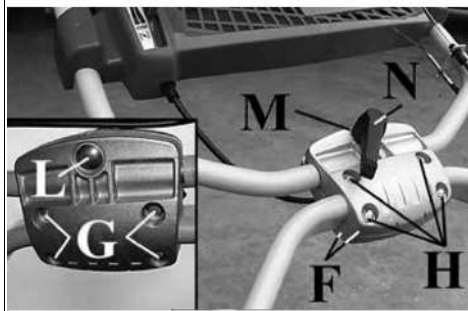

12



9



13



10

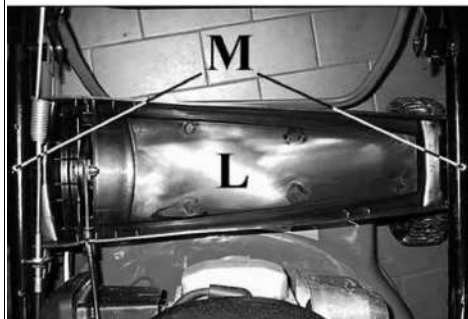

14



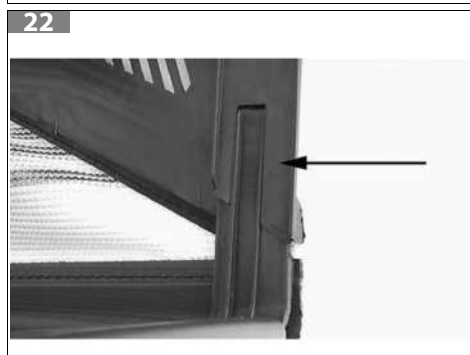
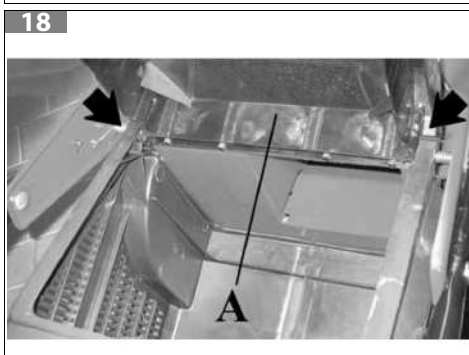
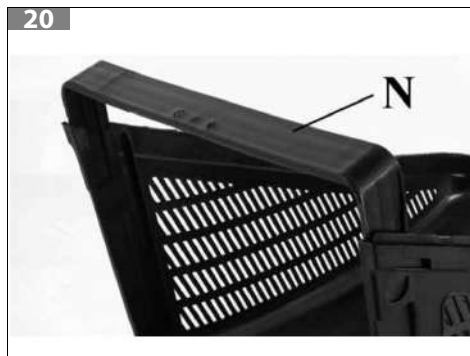
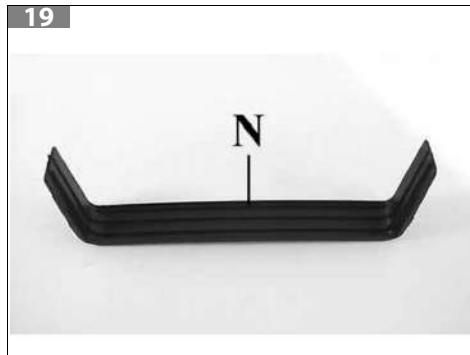
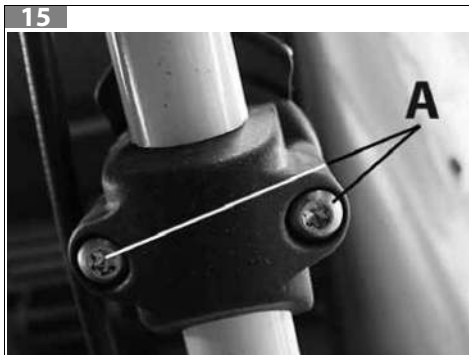

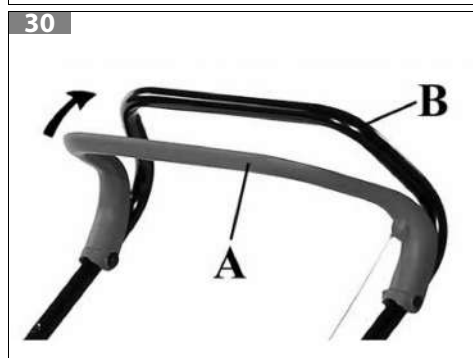
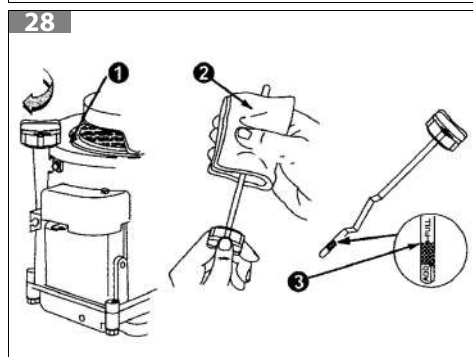
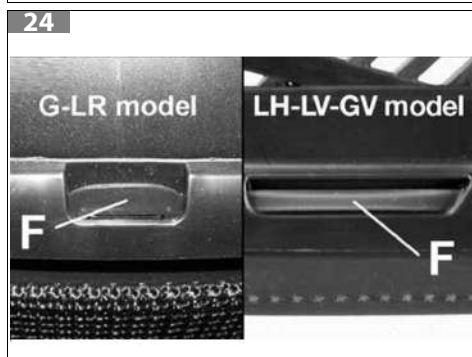

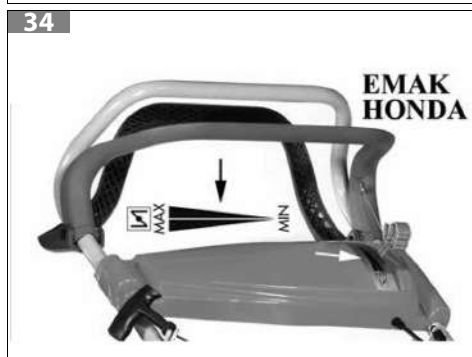
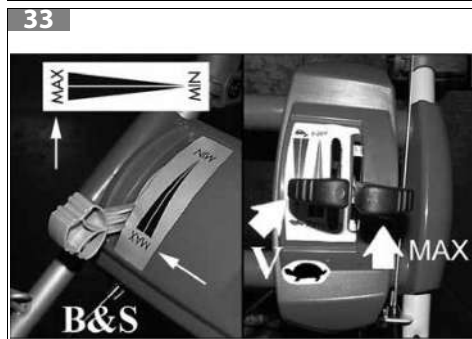
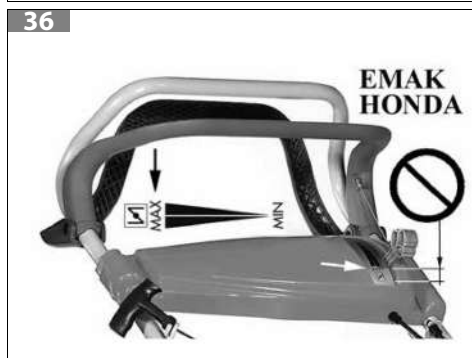
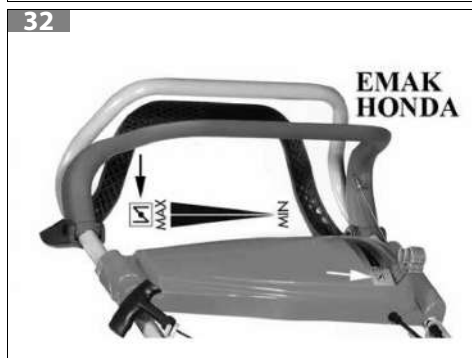
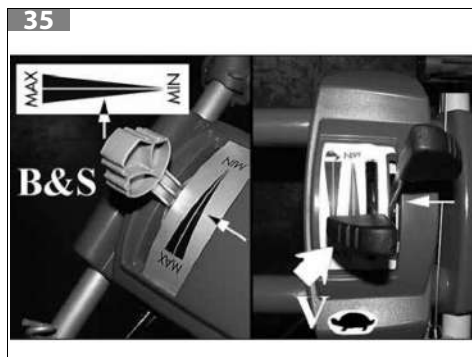
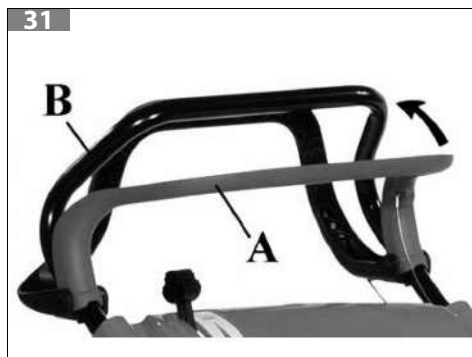

39

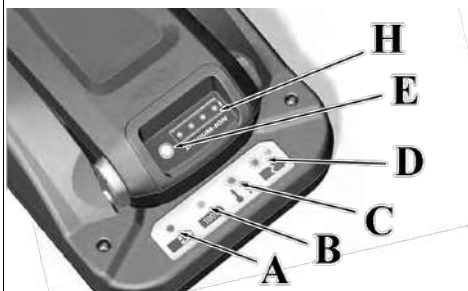

43

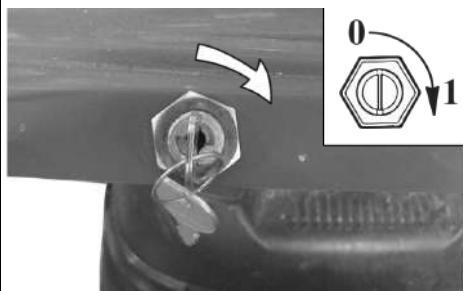

40

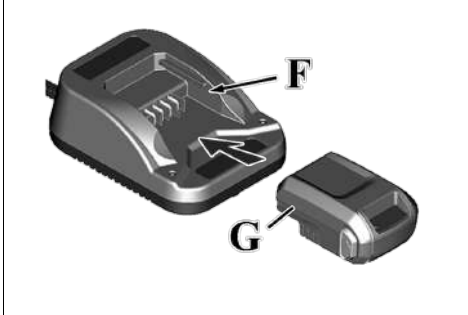

44



41

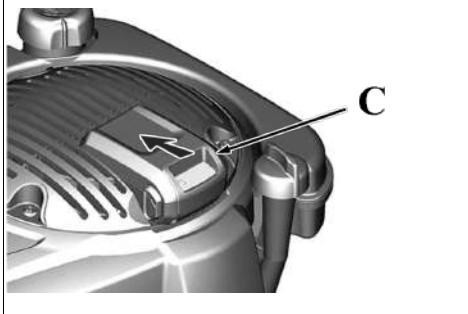

45

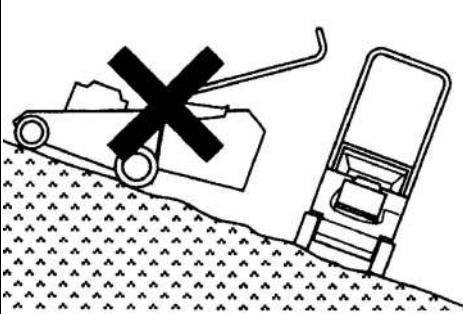

42

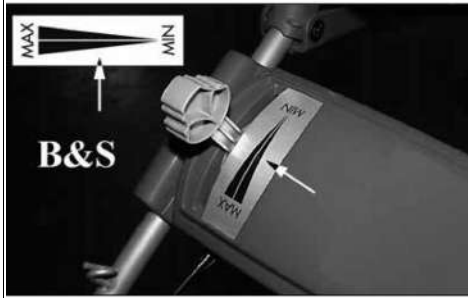

46

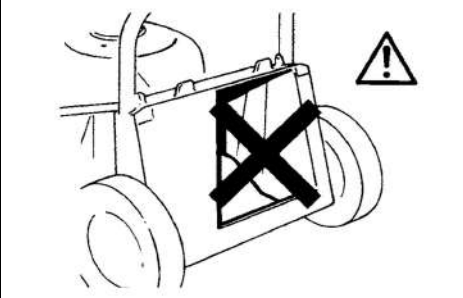

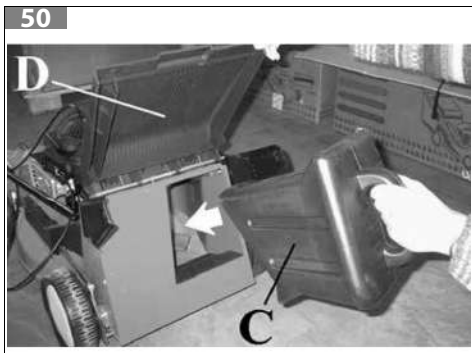
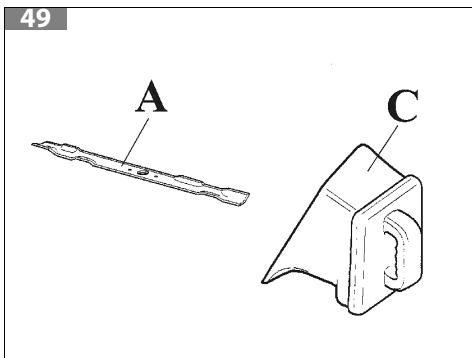
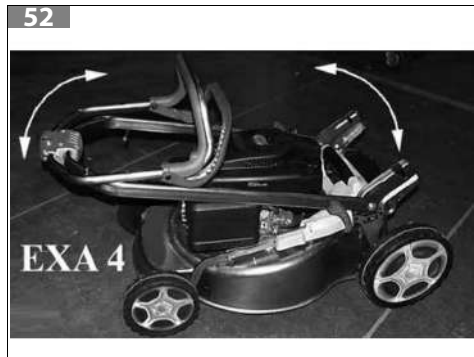
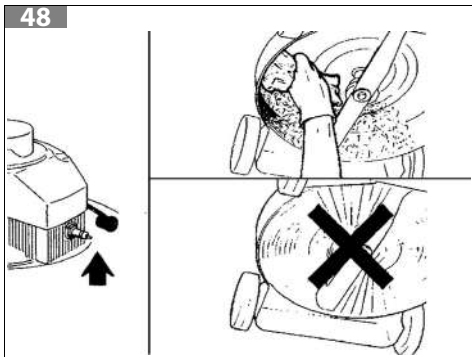
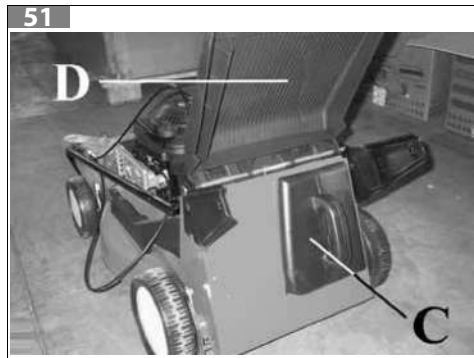
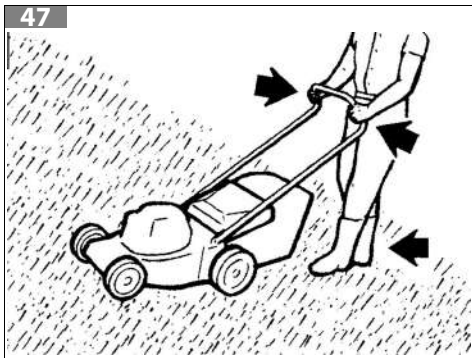

55

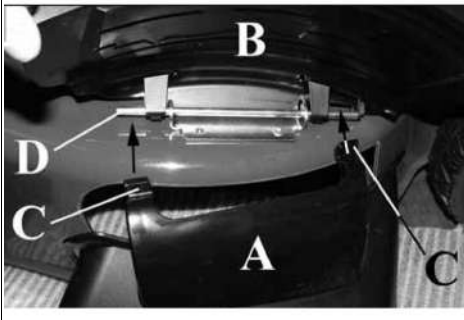

59

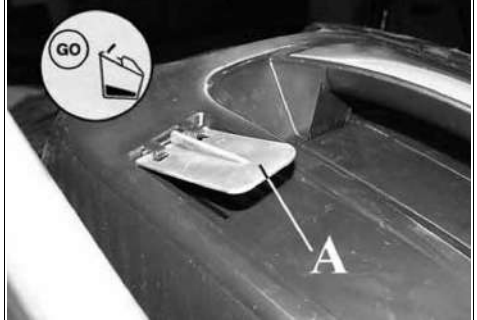

56

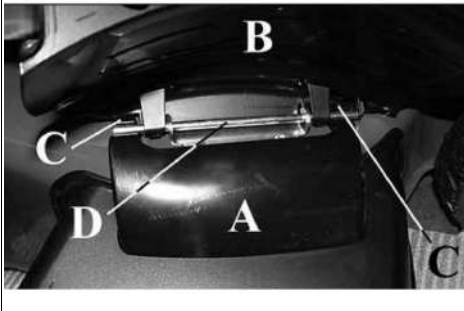

60

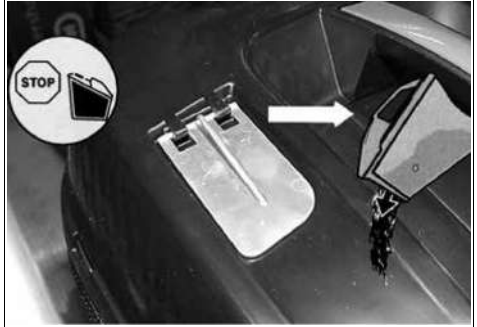

57



61

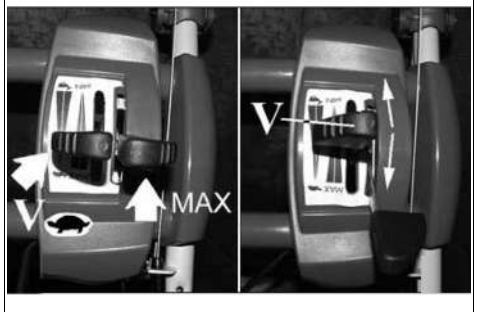

58

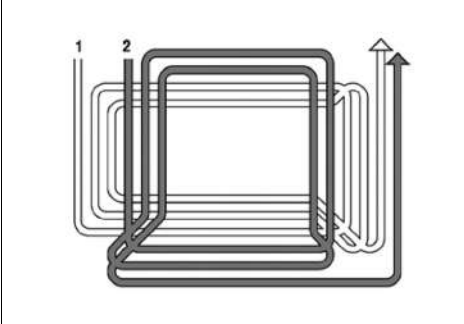

62

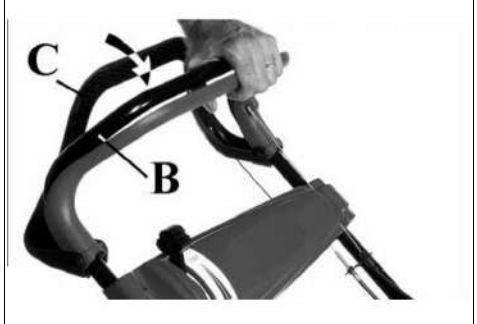

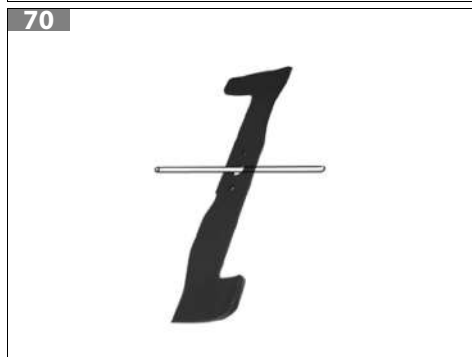
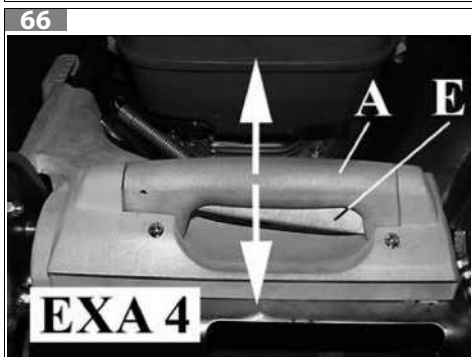
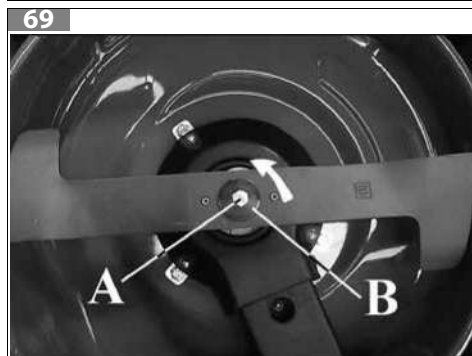
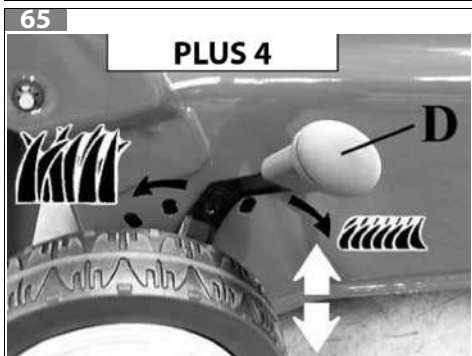
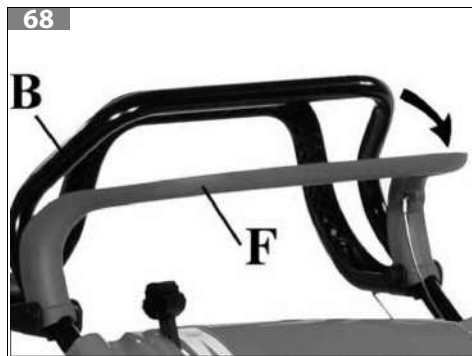
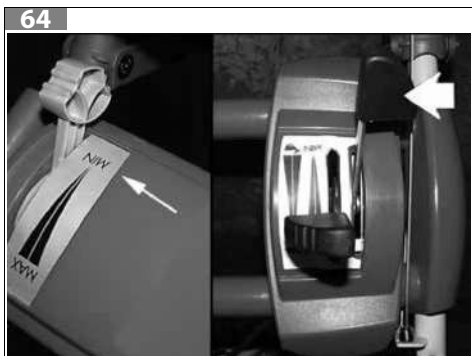
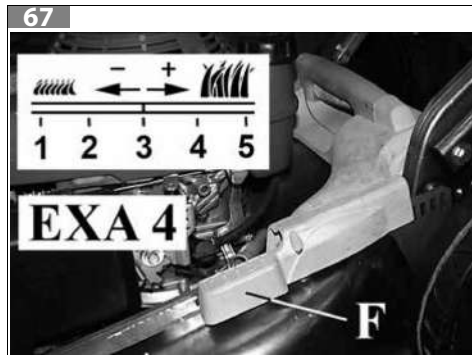
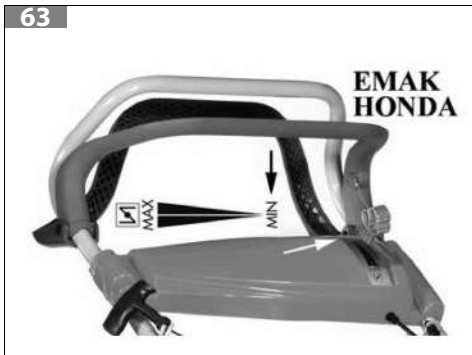

71

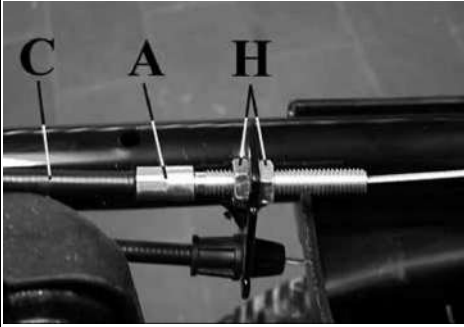

72

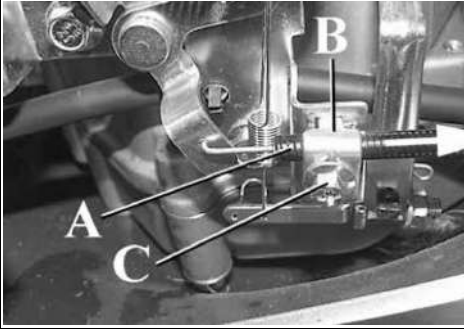

ITALIANO - Istruzioni Originali	14
ENGLISH - Translation of the original instructions	41
FRANÇAIS - Traduction de la notice originale	68
DEUTSCH - Übersetzung der Originalanleitungen	96
ESPAÑOL - Traducción de las instrucciones originales	124
SLOVENSKY - Preklad pôvodného návodu	152
PORTUGUÊS - Tradução das instruções originais	179
ΕΛΛΗΝΙΚΑ - Μετάφραση πρωτότυπων οδηγιών	207
TÜRKÇE - Orijinal talimatların tercümesi	237
ČESKY - Překlad původního návodu	264
РУССКИЙ - Перевод оригинальных инструкций	291
POLSKI - Tłumaczenie oryginalnych instrukcji	321
УКРАЇНСЬКА - Переклад оригінальних інструкцій	349

1 INTRODUZIONE	16
1.1 COME LEGGERE IL MANUALE	16
2 SIMBOLI E AVVERTENZE DI SICUREZZA (FIG. 1)	17
3 COMPONENTI PRINCIPALI	17
4 NORME DI SICUREZZA	18
5 DISPOSITIVI DI PROTEZIONE INDIVIDUALE (DPI)	20
6 ASSEMBLAGGIO	21
6.1 MONTAGGIO MANUBRIO ALLROAD PLUS 4 (FIG. 3, FIG. 4, FIG. 5)	21
6.2 ALTEZZA DEL MANUBRIO (FIG. 5)	21
6.3 MONTAGGIO MANUBRIO ALLROAD EXA 4 (FIG. 6, FIG. 7, FIG. 8)	21
6.4 MONTAGGIO DELLA PLANCIA (FIG. 10)	21
6.5 FASCETTE	21
6.5.1 MONTAGGIO PLACCHETTA SULLA MANIGLIA DEL CESTO	21
6.5.2 MONTAGGIO INTERRUOTORE DI AVVIAMENTO (SOLO PER I MODELLI CHE NE SONO PROVVISTI)	21
6.6 CESTO RIGIDO (GV)	21
6.7 SACCO RACCOGLIERBA	21
6.8 POSIZIONAMENTO DEL SACCO (FIG. 25, FIG. 26)	22
7 OPERAZIONI PRELIMINARI	22
7.1 AREA DI LAVORO	22
7.2 REGOLAZIONE ALTEZZA TAGLIO	22
7.2.1 MODELLO PLUS 4	22
7.2.2 MODELLO EXA 4	22
8 AVVIAMENTO	22
8.1 CARBURANTE	23
8.2 RIFORNIMENTO	24
8.3 PROCEDURA DI AVVIAMENTO	24
8.3.1 AVVIAMENTO ELETTRICO-BATTERIA (SOLO PER I MODELLI PREVISTI)	25
8.4 MOTORE INGOLFATO	26
8.5 OLIO MOTORE	27
9 ARRESTO MOTORE	27
10 UTILIZZO DELLA MACCHINA	27
10.1 USI VIETATI	27
10.2 CONTROLLI DI SICUREZZA	28
10.3 MULCHING	28
10.4 SCARICO LATERALE (SOLO NEI MODELLI CHE NE SONO PROVVISTI)	29
10.5 INDICATORE SACCO PIENO	29
10.6 FALCIATURA	30
11 MANUTENZIONE	30
11.1 CONFORMITÀ DELLE EMISSIONI GASSOSE	30
11.2 MANUTENZIONE DEL DISPOSITIVO DI TAGLIO	31
11.3 LAMA	31
11.4 REGISTRAZIONE DEL CAVO COMANDO TRAZIONE (C, FIG. 71)	32
11.5 FILTRO ARIA	32
11.6 SACCO RACCOGLIERBA	32
11.7 MANUTENZIONE STRAORDINARIA	33
11.8 TABELLA DI MANUTENZIONE	34
12 TRASPORTO	34

13 RIMESSAGGIO.....	35
14 TUTELA AMBIENTALE.....	35
14.1 DEMOLIZIONE E SMALTIMENTO.....	36
15 DATI TECNICI.....	36
16 DICHIARAZIONE DI CONFORMITÀ.....	38
17 CERTIFICATO DI GARANZIA	39
18 RISOLUZIONE DEI PROBLEMI.....	40

1 INTRODUZIONE

Grazie per aver scelto un prodotto Emak.

La nostra rete di rivenditori e officine autorizzate sono a Sua completa disposizione per qualsiasi necessità.

IT

ATTENZIONE

Per un corretto impiego della macchina e per evitare incidenti, non iniziare il lavoro senza aver letto questo manuale con la massima attenzione.

ATTENZIONE

Questo manuale deve accompagnare la macchina durante tutta la sua vita.

ATTENZIONE

RISCHIO DI DANNO UDITIVO. Nelle normali condizioni di utilizzo, questa macchina può comportare per l'operatore addetto, un livello di esposizione personale e giornaliero a rumore pari o superiore a 85 dB (A).

Su questo manuale sono indicate le spiegazioni di funzionamento dei vari componenti e le istruzioni per i necessari controlli e per la manutenzione.

NOTA

Le descrizioni e le illustrazioni contenute nel presente manuale si intendono non rigorosamente impegnative. Il costruttore si riserva il diritto di apportare eventuali modifiche senza impegnarsi ad aggiornare di volta in volta questo manuale.

Le figure sono indicative. I componenti effettivi possono variare rispetto a quelli raffigurati. In caso di dubbio contattare un Centro Assistenza Autorizzato.

1.1 COME LEGGERE IL MANUALE

Il manuale è diviso in capitoli e paragrafi. Ogni paragrafo è un sottolivello del capitolo di attinenza. I riferimenti a capitoli o paragrafi sono segnalati con la dicitura "capitolo" o "paragrafo" seguita dal numero relativo. Esempio: "capitolo 2".

Oltre alle istruzioni per l'uso e la manutenzione, questo manuale contiene informazioni che richiedono un'attenzione particolare. Tali informazioni sono contrassegnate dai simboli descritti di seguito:

ATTENZIONE

Quando sussiste il rischio di incidenti o lesioni personali, anche mortali, o gravi danni alle cose.

CAUTELA

Quando sussiste il rischio di danni alla macchina o a singoli componenti della stessa.

NOTA

Fornisce un'informazione aggiuntiva alle istruzioni dei messaggi di sicurezza precedenti.

Le figure in queste istruzioni per l'uso sono numerate 1, 2, 3, e così via. I componenti indicati nelle figure sono contrassegnati con lettere o numeri, a seconda del caso. Un riferimento al componente C nella figura 2 viene indicato con la dicitura: "Vedere C, Fig. 2" o semplicemente "(C, Fig. 2)". Un riferimento al componente 2 nella figura 1 viene indicato con la dicitura: "Vedere 2, Fig. 1" o semplicemente "(2, Fig. 1)".

IT

2 SIMBOLI E AVVERTENZE DI SICUREZZA (FIG. 1)

In figura sono riportati i simboli e le avvertenze di sicurezza presenti sulla macchina:

1. Leggere il libretto uso e manutenzione prima di utilizzare questa macchina.
2. Non lasciare avvicinare nessuno durante il lavoro. Fare attenzione alla proiezione di oggetti.
3. Prima di effettuare qualsiasi pulizia o riparazione, fermate il motore e scollegate il filo della candela.
4. Non avvicinare mani o piedi al carter della lama mentre il motore è avviato.

Le lame rimangono in movimento per alcuni secondi anche dopo che il motore è stato spento.

5. Obbligo di indossare le cuffie (modello 53).
6. Marchio e modello macchina.
7. Dati Tecnici.
8. Livello di potenza acustica garantita.
9. Numero di serie.
10. Marchio CE di conformità.
11. Anno di fabbricazione.
12. Tipo di macchina: **TAGLIAERBA**.
13. Rilasciare la leva (rossa) anteriore per arrestare il motore.
14. Spingendo la leva (nera) posteriore verso il manubrio, la macchina si muove in avanti.
15. Ricaricare entro 6 mesi dall'acquisto.

3 COMPONENTI PRINCIPALI

In Fig. 2 sono mostrati i componenti principali della macchina:

- | | |
|--------------------------|---------------------------------|
| 1. Comando acceleratore | 6. Regolazione altezza taglio |
| 2. Leva frizione | 7. Impugnatura avviamento |
| 3. Manubrio | 8. Leva arresto motore |
| 4. Sacco raccogliërba | 9. Regolazione altezza manubrio |
| 5. Deflettore posteriore | 10. Portello laterale |

11. Comando variatore (solo nei modelli che ne sono provvisti)

12. Pulsante di avviamento / Chiave di sicurezza (solo nei modelli che ne sono provvisti)

4 NORME DI SICUREZZA

IT

ATTENZIONE

Se ben usata, la macchina è uno strumento di lavoro rapido, comodo ed efficace. Se usata in modo non corretto o senza le dovute precauzioni potrebbe diventare un attrezzo pericoloso. Perché il vostro lavoro sia sempre piacevole e sicuro, rispettare scrupolosamente le norme di sicurezza riportate qui di seguito e nel corso del manuale.

ATTENZIONE

Il sistema di accensione della macchina produce un campo elettromagnetico di intensità molto bassa. Questo campo può interferire con alcuni pacemaker. Per ridurre il rischio di lesioni gravi o mortali, le persone con pacemaker dovrebbero consultare il proprio medico e il costruttore del pacemaker prima di utilizzare questa macchina.

ATTENZIONE

L'esposizione alle vibrazioni provocate dall'uso prolungato di strumenti azionati da motori a combustione interna può causare lesioni ai vasi sanguigni o ai nervi delle dita, delle mani e dei polsi nelle persone soggette a disturbi circolatori o gonfiori anomali. L'uso prolungato in condizioni di bassa temperatura è stato associato alla lesione dei vasi sanguigni negli individui altrimenti sani. Se si manifestano sintomi quali insensibilità, dolore, perdita di forza, variazioni nel colore o nella consistenza della cute o perdita del tatto nelle dita, nelle mani o nei polsi, interrompere l'uso della macchina e richiedere il parere di un medico.

NOTA

Regolamenti nazionali possono limitare l'uso della macchina.

- Leggere le norme di sicurezza elencate in questo libretto.
- Per motivi di sicurezza non modificare mai, in nessun caso, il limitatore di velocità del motore.
- Leggere attentamente e seguire le istruzioni scritte sulle etichette fissate sulla macchina (vedi capitolo 2 *Simboli e avvertenze di sicurezza (Fig. 1)* e sul manuale del motore.
- Non utilizzare la macchina prima di essere istruiti in modo specifico sul suo uso. L'operatore alla prima esperienza deve esercitarsi prima dell'utilizzo sul campo.
- La macchina deve essere usata solo da persone adulte, in buone condizioni fisiche e a conoscenza delle norme d'uso. Non permettere ai bambini di usare la macchina.
- Non usare la macchina in condizioni di affaticamento fisico o sotto l'effetto di alcool, droghe o farmaci.

- Non indossare sciarpe, bracciali o altro che possa essere preso nella macchina o nelle lame. Usare abiti aderenti con protezione antitaglio (vedi capitolo 5 *Dispositivi di protezione individuale (DPI)*).
- Indossare scarpe protettive antisdrucchiolo, guanti, occhiali protettivi, cuffie antirumore e casco antinfortunistico (vedi capitolo 5 *Dispositivi di protezione individuale (DPI)*).
- Non permettere mai che la macchina sia usata da persone con ridotte capacità fisiche, sensoriali o mentali, o prive di esperienza o della necessaria conoscenza o da persone che non abbiano la necessaria dimestichezza con le istruzioni.
- Non permettere ad altre persone di restare nel raggio di 15 metri durante l'uso della macchina.
- Prima di usare la macchina verificare che il manubrio sia ben stretto (2 *Simboli e avvertenze di sicurezza (Fig. 1)*).
- Non bloccare mai il deflettore posteriore in posizione sollevata.

ATTENZIONE

La macchina deve essere equipaggiata con i dispositivi di taglio originali consigliati dal Fabbricante. L'uso di dispositivi non autorizzati può condurre a lesioni gravi o mortali.

- Prima di avviare il motore accertarsi che il dispositivo di taglio sia libero di girare e non sia a contatto con corpi estranei.
- Usare la macchina solo in luoghi ben ventilati, non utilizzare in atmosfera esplosiva, infiammabile o in ambienti chiusi.
- Con motore in moto non fare alcuna manutenzione e non toccare il dispositivo di taglio.
- È proibito applicare alla presa di forza della macchina alcun dispositivo che non sia quello fornito dal Fabbricante.
- Non lavorare con una macchina danneggiata, mal riparata, mal montata o modificata arbitrariamente. Utilizzare solo lame della lunghezza indicata in tabella (vedi capitolo 15 *Dati tecnici*).
- Non rimuovere, danneggiare o rendere inefficace alcun dispositivo di sicurezza.
- Mantenere tutte le etichette con i segnali di pericolo e di sicurezza in perfette condizioni. In caso di danneggiamenti o deterioramenti occorre sostituirle tempestivamente (vedi capitolo 2 *Simboli e avvertenze di sicurezza (Fig. 1)*).
- Non utilizzare la macchina per usi diversi da quelli indicati dal presente manuale.
- Non abbandonare la macchina con il motore acceso.
- Controllare giornalmente la macchina per assicurarsi che ogni dispositivo, di sicurezza e non, sia funzionante.
- Non effettuare operazioni o riparazioni che non siano di normale manutenzione. Per ogni altro intervento, rivolgersi ad un Centro Assistenza Autorizzato.
- In caso di necessità di messa fuori servizio della macchina, non abbandonarla nell'ambiente, ma consegnarla al Rivenditore che provvederà alla corretta collocazione.
- Consegnate o prestate la macchina soltanto a persone esperte e a conoscenza del funzionamento e del corretto utilizzo della macchina. Consegnate anche il manuale con le istruzioni d'uso, da leggere prima di iniziare il lavoro.

- Rivolgetevi sempre al vostro Rivenditore o Centro Assistenza Autorizzato per qualsiasi altro chiarimento o intervento prioritario.
- Conservare con cura il seguente Manuale e consultarlo prima di ogni utilizzo della macchina.

ATTENZIONE

- **Non utilizzare mai una macchina con funzioni di sicurezza difettose. Le funzioni di sicurezza della macchina devono essere sottoposte a verifica e manutenzione in base alle istruzioni fornite e al capitolo 11 *Manutenzione*. Se la macchina non supera queste verifiche, rivolgersi a un Centro Assistenza Autorizzato per farla riparare.**
- **Ogni uso della macchina non previsto espressamente nel manuale può essere fonte di rischi per persone e cose, pertanto è da considerarsi come uso improprio ed espressamente vietato dal Fabbricante, che declina ogni responsabilità sui danni conseguenti.**

5 DISPOSITIVI DI PROTEZIONE INDIVIDUALE (DPI)

Per dispositivo di protezione individuale (DPI) si intende qualsiasi attrezzatura destinata a essere indossata dall'operatore allo scopo di proteggerlo contro i rischi per la sicurezza o la salute durante il lavoro, nonché ogni dispositivo o accessorio destinato a tale scopo. L'uso dei DPI non elimina il pericolo di lesione, ma riduce gli effetti del danno in caso di incidente.

Di seguito è riportato l'elenco dei dispositivi di protezione individuale da utilizzare durante l'uso della macchina:

- **Indossare scarpe di sicurezza antitaglio munite di soles antidrucciolo e puntali d'acciaio.**
- **Indossare gli occhiali o la visiera protettivi.**
- **Applicare protezioni dai rumori; per esempio le cuffie o i tappi.**

ATTENZIONE

L'uso delle protezioni per l'udito richiede maggior attenzione e prudenza, perché la percezione di segnali acustici di pericolo (grida, allarmi, ecc.) è limitata. Adeguati dispositivi di protezione riducono il rischio di perdita dell'udito.

- **Calzare guanti che permettano il massimo assorbimento delle vibrazioni.**
- **Indossare abbigliamento protettivo di sicurezza omologato. La giacca e la salopette di protezione sono l'ideale.**

ATTENZIONE

L'abbigliamento deve essere adatto e non d'impaccio. Indossare un abito aderente protettivo. Non portare abiti, sciarpe, cravatte o monili che potrebbero impigliarsi nella macchina, nella sterpaglia o altro. Raccogliere i capelli lunghi e proteggerli.

NOTA

Fatevi consigliare dal vostro rivenditore di fiducia per la scelta dell'abbigliamento adeguato.

6 ASSEMBLAGGIO

6.1 MONTAGGIO MANUBRIO ALLROAD PLUS 4 (FIG. 3, FIG. 4, FIG. 5)

Sollevare il manubrio come mostra la Fig. 3. Serrare i pomelli (A, Fig. 5) dopo avere posizionato il manubrio (B) e deciso l'altezza dello stesso, scegliendo una delle due posizioni (C, Fig. 5).

6.2 ALTEZZA DEL MANUBRIO (FIG. 5)

Svitare i pomelli (A) ed alzare o abbassare il manubrio (B).

6.3 MONTAGGIO MANUBRIO ALLROAD EXA 4 (FIG. 6, FIG. 7, FIG. 8)

Fissare il manubrio inferiore al telaio con le viti (A, Fig. 6), le rondelle (B) e i dadi (C). Quindi montare le maniglie (D) con i dadi (E). Ruotare infine le maniglie (D, Fig. 6, Fig. 7) per serrare il manubrio. Il serraggio maggiore o minore dei dadi (E) cambia la forza del bloccaggio. È possibile liberare il manubrio dal telaio per poterlo ruotare e facilitare il trasporto e il rimessaggio (Fig. 9). Fissare poi la parte superiore del manubrio, assemblando i due semigusci del supporto (F, Fig. 8) con le quattro viti (G) e i quattro dadi (H). Montare la vite (L), la rondella (M) e la leva (N). Ruotando la leva (N) per allentare il serraggio è possibile regolare il manubrio in altezza; inoltre è possibile ruotare la parte superiore del manubrio per facilitare il trasporto e il rimessaggio (Fig. 9).

6.4 MONTAGGIO DELLA PLANCIA (FIG. 10)

Montare la plancia (L) tramite le due viti (M) (solo nei modelli che ne sono provvisti).

- Montare l'acceleratore come illustrato nella Fig. 11, sulla parte interna destra del manubrio (solo nei modelli che ne sono provvisti).

6.5 FASCETTE

Bloccare i cavi sul manubrio con le apposite fascette.

6.5.1 Montaggio placchetta sulla maniglia del cesto

Montare la placchetta come illustrato nelle Fig. 12, Fig. 13, Fig. 14.

6.5.2 Montaggio interruttore di avviamento (solo per i modelli che ne sono provvisti)

Fissare sul manubrio con le due viti (A, Fig. 15) l'interruttore di avviamento (Fig. 16).

6.6 CESTO RIGIDO (GV)

- Assemblare il cesto per mezzo degli appositi agganci e viti (Fig. 17).
- Alzare il deflettore (A) e posizionare il cesto nella parte superiore della carcassa (Fig. 18).

6.7 SACCO RACCOGLIERBA

Montare il traverso (N, Fig. 19, Fig. 20).

ATTENZIONE

Il traverso ha un verso di montaggio. Il lato (X, Fig. 21) è più grande e deve rimanere verso l'esterno del cesto. Il lato (Y) è più piccolo e deve rimanere verso l'interno del cesto. Il traverso deve essere spinto a fondo fino all'aggancio (Fig. 22).

IT

NOTA

L'avvenuto aggancio è udibile acusticamente.

Assemblare quindi la parte in rete (D, Fig. 23) con la parte rigida (E) tramite gli appositi agganci (F, Fig. 24). Iniziare dalla parte posteriore per terminare sui due lati.

6.8 POSIZIONAMENTO DEL SACCO (FIG. 25, FIG. 26)

- Alzare il deflettore (G).
- Appoggiare i due ganci (H) sul perno del deflettore (I).
- Abbassare il deflettore e assicurarsi che chiuda completamente la parte superiore del sacco raccoglierba.

7 OPERAZIONI PRELIMINARI

7.1 AREA DI LAVORO

ATTENZIONE

Ispezionare a fondo tutta l'area di lavoro e rimuovere tutto ciò che potrebbe venire scagliato dalla macchina o danneggiare il dispositivo di taglio.

7.2 REGOLAZIONE ALTEZZA TAGLIO

ATTENZIONE

Spegnere sempre il motore quando si vuole regolare l'altezza di taglio.

7.2.1 Modello PLUS 4

Fare ruotare la leva (D, Fig. 65) a destra o a sinistra per abbassare o alzare la macchina.

7.2.2 Modello EXA 4

Impugnare la maniglia (A, Fig. 66), schiacciando la leva di sblocco (E) per alzare o abbassare la macchina. Si possono scegliere 5 altezze di taglio che vengono indicate sul cursore (F, Fig. 67).

8 AVVIAMENTO

- Avviare la macchina in un'area sgombra, dove non ci sia erba alta. Ispezionate l'area da tagliare e ripulitela da sassi, ossi, pezzi di legno e simili (Fig. 29).
- I gas di scarico contengono ossido di carbonio che è altamente tossico; non avviare mai la macchina in un luogo chiuso o in luogo malareato.

- Avviare il motore come descritto nelle istruzioni e con i piedi ben distanti dalla lama.

8.1 CARBURANTE

ATTENZIONE

La benzina è un carburante estremamente infiammabile. Usare estrema cautela quando si manipola la benzina o una miscela di combustibili. Non fumare o portare fuoco o fiamme libere vicino al carburante o alla macchina. Miscelare il combustibile all'aperto dove non ci siano scintille o fiamme libere.

- Per ridurre il rischio di incendio e di farsi bruciature, maneggiare con cura il carburante. È altamente infiammabile.
- Agitare e mettere il combustibile in un contenitore approvato per il carburante.
- Posizionare su di un terreno sgombro, fermare il motore e lasciare raffreddare prima di effettuare il rifornimento.
- Effettuare il rifornimento esclusivamente all'aria aperta e non fumare durante lo stesso.
- Allentare il tappo del carburante lentamente per rilasciare la pressione e per evitare la fuoriuscita di carburante.
- Serrare saldamente il tappo carburante dopo il rifornimento. Le vibrazioni possono causare un allentamento del tappo e la fuoriuscita di carburante.
- Asciugare il combustibile fuoriuscito dall'unità. Spostare la macchina a 3 metri di distanza dal sito di rifornimento prima di avviare il motore.
- Non tentare mai di bruciare combustibile fuoriuscito in qualsiasi circostanza.
- Non fumare durante la manipolazione del combustibile o durante il funzionamento della macchina.
- Stoccare il carburante in un luogo fresco, asciutto e ben ventilato.
- Non stoccare il combustibile in luoghi con foglie secche, paglia, carta, ecc.
- Conservare la macchina e il carburante in luoghi in cui i vapori di carburante non vengano a contatto con scintille o fiamme libere, bollitori di acqua per riscaldamento, motori elettrici o interruttori, forni, ecc.
- Non rimuovere mai il tappo del serbatoio benzina quando il motore è in moto o è caldo.
- Non utilizzare combustibile per operazioni di pulizia.
- Fare attenzione a non spargere carburante sul proprio abbigliamento.

Questa macchina è azionata da un motore 4 tempi.

Carburante consigliato: questo motore è certificato per funzionare con benzina senza piombo per uso automobilistico a 89 ottani $([R + M] / 2)$ o con un numero maggiore di ottani.

CAUTELA

Non usare mai un carburante con una percentuale di alcool maggiore del 10%; sono accettabili gasohol con una percentuale di alcool fino al 10% o carburante E10.

⚠ CAUTELA

- **Acquistare solo il quantitativo di carburante necessario in base ai propri consumi; non acquistarne più di quanto se ne userà in uno o due mesi;**
- **Conservare la benzina in un contenitore chiuso ermeticamente, in un luogo fresco e asciutto.**

NOTA

Si consiglia di utilizzare additivo per carburante **Emak ADDITIX 2000** - cod. art. 001000972A.

8.2 RIFORNIMENTO**⚠ ATTENZIONE**

Prima di avviare il motore, assicurarsi che la lama non sia in contatto con un corpo estraneo.

⚠ ATTENZIONE

Osservare le istruzioni di sicurezza per la manipolazione del carburante. Spegnerne sempre il motore prima di fare rifornimento. Non aggiungere mai carburante a una macchina con il motore in funzione o caldo. Spostarsi almeno 3 m dalla posizione in cui è stato effettuato il rifornimento prima di avviare il motore. NON FUMARE!

1. Agitare la tanica del carburante prima di procedere al rifornimento.
2. Pulire la superficie attorno al tappo del carburante per evitare contaminazioni.
3. Allentare lentamente il tappo del carburante.
4. Versare con attenzione la benzina nel serbatoio. Evitare versamenti.
5. Prima di rimettere il tappo del carburante, pulire e controllare la guarnizione.
6. Rimettere immediatamente il tappo del carburante stringendolo manualmente. Rimuovere eventuali versamenti di carburante.

⚠ ATTENZIONE

Controllare se vi sono perdite di carburante e, ove presenti, eliminarle prima dell'uso. Se necessario, contattare un Centro Assistenza Autorizzato.

8.3 PROCEDURA DI AVVIAMENTO**⚠ CAUTELA**

Leggere il manuale del motore allegato. Contiene informazioni importanti. (Fare attenzione al tipo di carburante e di olio consigliati).

- Prima di avviare il motore, assicurarsi che la lama non sia bloccata.
- Non inclinate la macchina all'avviamento: la lama esposta potrebbe causare dei danni. Non alzare mai la macchina quando il motore è in moto.
- Non effettuare l'avviamento con la frizione innestata.

1. Portare il comando freno motore (A) in contatto con il manubrio (B) (Fig. 30, Fig. 31).
2. A. Modelli con leva acceleratore (Fig. 32, Fig. 33):
 - Portare la leva acceleratore in posizione START.
 - Tirare la corda avviamento con uno strappo deciso.
 - Una volta effettuata la partenza mettere la leva acceleratore in posizione tra MIN e MAX (Fig. 34, Fig. 35) e lasciarlo girare per permettergli di scaldarsi.
 - Per lavorare portare la leva acceleratore in posizione MAX (Fig. 36), prestando attenzione a non arrivare a fine corsa perchè si rischia di attivare lo starter che potrebbe causare l'ingolfamento del motore.
- B. Modelli con leva acceleratore (Fig. 37):
 - Tirare la corda avviamento con uno strappo deciso.

8.3.1 Avviamento elettrico-batteria (solo per i modelli previsti)

Quando ricaricare la batteria

Prima ricarica

La batteria agli ioni di litio è stata parzialmente caricata prima della spedizione. Per mantenere la carica ed evitare danni quando non è in uso, la batteria è programmata per entrare in "modalità sleep". Per riattivare la batteria occorre una rapida ricarica di circa dieci (10) secondi. Lasciare in ricarica la batteria fino a raggiungere una ricarica completa. Per la ricarica della batteria, consultare la sezione **Come ricaricare la batteria**.

In base alle necessità

Per controllare il livello di carica disponibile, premere il pulsante Battery Fuel Gauge (E, Fig. 39) e se necessario ricaricare. Consultare la sezione **Indicatore livello di batteria**.

Come ricaricare la batteria

1. Collegare il caricabatterie alla presa di corrente.



ATTENZIONE

Non bagnare la batteria e il caricabatterie. Non esporre a pioggia o umido la batteria e il caricabatterie.

2. Far scorrere con forza la batteria (G, Fig. 40) nell'apposito vano (F). Se non compare la spia rossa di ricarica, togliere e rimettere la batteria. Assicurarsi che la batteria sia saldamente alloggiata nel vano di ricarica.
 - La spia rossa indica che la batteria è sotto carica (A, Fig. 39).
 - La spia verde indica che la batteria è completamente carica (B).
 - La spia rossa LAMPEGGIANTE indica che la batteria è troppo calda o troppo fredda (C) per essere ricaricata. Lasciare la batteria collegata e appena raggiungerà la temperatura normale (0°C – 45°C), entrerà automaticamente in ricarica.
 - Le spie rossa/verde LAMPEGGIANTI (D) indicano che la batteria non si ricarica e deve essere sostituita.

3. Per la riattivazione della batteria dalla “modalità sleep”, occorrono circa dieci (10) secondi.
4. Una batteria completamente scarica richiederà circa un’ora (1h) per ricaricarsi completamente. La batteria resterà completamente carica se lasciato sul caricabatterie.
5. Appena la spia verde indica che la batteria è completamente carica, è possibile rimuoverla dal caricabatterie.
6. Per controllare la carica disponibile, premere il pulsante Battery Fuel Gauge (E).
7. In caso di non utilizzo, scollegare il caricabatterie dalla presa di corrente.

Indicatore di livello di carica (Battery Fuel Gauge)

Per controllare la carica disponibile, premere il pulsante Battery Fuel Gauge (E, Fig. 39). Le spie del display (H) indicheranno la quantità approssimativa di carica rimasta nella batteria.

Quattro spie	da 78% a 100%
Tre spie	da 55% a 77%
Due spie	da 33% a 54%
Una spia	da 10% a 32%
Spia lampeggiante	meno di 10%

Avviamento motore elettrico (B&S - Emak)

1. Montare la batteria (C, Fig. 41) nel vano batterie sulla parte superiore del motore. Assicurarsi che sia saldamente inserito.

NOTA

Per riattivare una batteria nuova, occorre una ricarica rapida di **Primo Utilizzo** di circa dieci (10) secondi. Consultare la sezione **Quando ricaricare la batteria** .

2. Portare la leva acceleratore in posizione MAX (Fig. 38).
3. Tenere la leva di arresto motore (A, Fig. 31) contro l’impugnatura (B). Quindi, portare l’interruttore di avviamento elettrico in posizione 1 (B, Fig. 31).
4. Una volta effettuata la partenza mettere la leva acceleratore in posizione tra MIN e MAX (Fig. 42) e lasciarlo girare per permettergli di scaldarsi.
5. Per lavorare portare la leva acceleratore in posizione MAX (Fig. 38).



CAUTELA

Per prolungare la durata dello starter, usare cicli di avviamento brevi (al massimo cinque secondi). Attendere un minuto prima di ripetere il tentativo di avviamento.

NOTA

Se dopo ripetuti tentativi il motore non si avvia, Contattare un Centro Assistenza Autorizzato.

8.4 MOTORE INGOLFATO

- Applicare uno strumento idoneo al cappuccio della candela (Fig. 27).

- Sollevare il cappuccio della candela.
- Svitare e asciugare la candela.
- Aprire completamente la farfalla.
- Tirare diverse volte la fune di avviamento per svuotare la camera di combustione.
- Riapplicare la candela e collegare il cappuccio premendolo con **decisione**.
- Avviare ora il motore.

8.5 OLIO MOTORE

ATTENZIONE

Il motore viene spedito senza olio. Controllare il livello dell'olio prima di avviare il motore (Fig. 28). Se il motore viene avviato senza olio, si danneggerà in modo irreparabile e non sarà coperto dalla garanzia. Per altre informazioni sul controllo e cambio dell'olio, consultare il manuale del motore.

9 ARRESTO MOTORE

1. Portare il comando acceleratore nella posizione MIN (Fig. 63, Fig. 64).
2. Prima di arrestare la macchina, portare il comando (V, Fig. 61) sulla posizione più lenta. **La leva deve essere azionata solo quando la macchina è in movimento.**
3. Rilasciare il comando freno motore (F, Fig. 68).

ATTENZIONE

Verificare, prima di ogni utilizzo, che il rilascio della leva motore provochi l'arresto del motore in pochi secondi. Fare verificare il corretto tempo di arresto della lama periodicamente da un Centro Assistenza Autorizzato.

10 UTILIZZO DELLA MACCHINA

10.1 USI VIETATI

- La macchina non deve essere utilizzata per il taglio di altri materiali, in particolare per materiali che si trovano al di sopra del livello del terreno, per i quali sia necessario sollevare la macchina stesso.
- La macchina non deve essere utilizzato per tritare rami, o materiali più consistenti dell'erba.
- La macchina non deve essere utilizzato per aspirare o raccogliere dal terreno materiali consistenti, polverosi, rifiuti di ogni genere, sabbia o ghiaia.
- La macchina non deve essere utilizzato per spianare rilievi o asperità del terreno; la lama non deve mai toccare il terreno stesso.
- La macchina non deve essere utilizzato per trasportare, spingere o trainare altri oggetti, carrelli o simili.
- È proibito applicare alla presa di forza della macchina utensili o applicazioni che non siano quelli indicati dal costruttore.

10.2 CONTROLLI DI SICUREZZA

ATTENZIONE

Non usare la macchina quando c'è un rischio di fulmini.

- Non usate mai la macchina su erba bagnata o su altre superfici sdrucchiolevoli; tenere saldamente l'impugnatura (Fig. 44); camminate, non correte mai.
- Su terreni in pendenza, si taglia trasversalmente, mai in salita o in discesa netta; non tagliate su pendenze troppo forti (Fig. 45).
- Tagliate soltanto alla luce del giorno o con una forte illuminazione artificiale.
- Assicurarvi che il deflettore posteriore sia sempre posizionato correttamente (Fig. 46).
- Se si urta un oggetto, fermate il motore e rendersi ben conto dei danni subiti dal tagliaerba; non ripartite mai senza avere riparato tali eventuali danni (Fig. 29).
- Non inclinate la macchina all'avviamento: la lama esposta potrebbe causare dei danni.
- Non mettersi mai davanti al tagliaerba con il motore avviato: qualcuno potrebbe attivare accidentalmente la frizione.
- Fermate il motore se dovete attraversare un sentiero, un camminamento e simile e quando si trasporta la macchina da un'area di taglio all'altra.
- Non effettuare regolazioni con il motore avviato.
- Mantenere sempre una posizione stabile sui pendii (Fig. 47). Non tagliare o sostare in prossimità di banchine, fossi o argini. La macchina potrebbe ribaltarsi improvvisamente, se una ruota supera il bordo di un dirupo o fosso oppure se la banchina cede.
- Usare estrema attenzione quando si cambia direzione sui pendii e quando si trasporta la macchina da un'area di taglio all'altra.
- Verificare che siano utilizzati solo dispositivi di taglio originali.
- Usare estrema cautela nell'invertire la direzione o tirare la macchina verso di sè.
- Non toccare le lame prima di scollegare la macchina dall'alimentazione e prima che le lame siano ferme completamente (Fig. 48).

10.3 MULCHING

Sui tagliaerba è montata di serie la lama mulching (A, Fig. 49). Questa configurazione permette di scegliere tra tre diversi modi di tagliare l'erba:

- **Con il sacco montato:** la lama mulching consente un maggiore sminuzzamento dell'erba tagliata per ottenere un migliore caricamento del sacco.
- **Con il sacco smontato e il deflettore posteriore chiuso:** la lama mulching consente un buon sminuzzamento dell'erba tagliata per permettere di scaricare direttamente sul terreno.
- **Mulching:** per fare il mulching vero e proprio è necessario montare il tappo mulching (C, Fig. 49) per ottenere il massimo sminuzzamento dell'erba tagliata. Il tappo mulching (C, Fig. 50 Fig. 51) cod. 66110127R (larghezza di taglio 46 cm) - cod. 66070096R (larghezza di taglio 51 cm) va montato inserendolo nel foro sotto il deflettore posteriore (D), tenendo sempre il deflettore posteriore chiuso.

Note sul taglio dell'erba con mulching

Utilizzando la macchina con il mulching è necessario che l'erba non superi i 5-6 cm d'altezza. È comunque buona norma non utilizzare un'altezza del tagliaerba troppo bassa. Non rispettare queste norme può compromettere l'effetto mulching e nei casi più gravi causare lo stallo del motore.

IT

10.4 SCARICO LATERALE (SOLO NEI MODELLI CHE NE SONO PROVVISI)

Se l'operatore non vuole raccogliere l'erba, ma scaricarla sul terreno, viene fornito assieme alla macchina il deflettore laterale (Fig. 53).

Per utilizzare lo scarico laterale è necessario smontare il sacco raccoglierba e montare il tappo mulching (vedi capitolo 10.3 *Mulching*).

Per montare il deflettore laterale (A, Fig. 54), premere il fermo di sicurezza (E, Scarico laterale (solo nei modelli che ne sono provvisti), sollevare il portello laterale (B) e agganciare le due linguette (C, Fig. 55, Fig. 56) al perno (D). Rilasciare quindi il portello (B, Fig. 57), la cui molla terra bloccato il deflettore (A).

ATTENZIONE

Un errato montaggio del kit deflettore scarico laterale può portare a gravi lesioni per l'operatore o per gli astanti.

ATTENZIONE

Alla rimozione del gruppo scarico laterale accertarsi della corretta chiusura del portello mediante l'apposito dispositivo a scatto.

ATTENZIONE

- **La macchina deve essere utilizzato solamente per il taglio di superfici erbose in giardini o parchi.**
- **Non usare la macchina se le maglie del sacco raccoglierba sono rotte o intasate di erba.**
- **Arrestare sempre il motore prima di togliere il sacco raccoglierba.**

NOTA

- Se l'altezza dell'erba da falciare è eccessiva, effettuare due passaggi: il primo all'altezza massima, il secondo all'altezza desiderata.
- Falciare il prato a "chiocciola" dall'esterno verso l'interno (Fig. 58).

10.5 INDICATORE SACCO PIENO

Sopra al sacco raccoglierba è presente un deflettore indicatore di sacco pieno (A, Fig. 59). Quando il deflettore è alzato (Fig. 59) sta ad indicare che il sacco si sta riempiendo d'erba. Quando invece il deflettore è abbassato (Fig. 60) sta ad indicare che il sacco è pieno ed è necessario vuotarlo.

10.6 FALCIATURA

- Assicurarsi che il variatore di velocità sia nella posizione più lenta (V, Fig. 61).
- Per azionare l'avanzamento portare il comando frizione (C) in contatto con il manubrio (B) (Fig. 62).
- Regolare la velocità di avanzamento spostando avanti o indietro il comando (V, Fig. 61).

11 MANUTENZIONE

ATTENZIONE

- **Durante le operazioni di manutenzione indossare sempre i guanti protettivi.**
- **Non effettuare le manutenzioni con motore caldo. Le manutenzioni vanno effettuate con il motore spento.**
- **La mancata o non corretta manutenzione, la rimozione o la modifica di dispositivi di sicurezza e/o l'uso di parti di ricambio non originali, possono causare lesioni gravi o mortali all'operatore o a terzi.**

11.1 CONFORMITÀ DELLE EMISSIONI GASSOSE

Questo motore, incluso il sistema di controllo delle emissioni, deve essere gestito, utilizzato e sottoposto a manutenzione in conformità alle istruzioni fornite nel manuale dell'utente al fine di mantenere le prestazioni delle emissioni entro i requisiti legali applicabili alle macchine mobili non stradali.

Non deve verificarsi alcuna manomissione intenzionale o uso improprio del sistema di controllo delle emissioni del motore.

Il funzionamento, l'uso o la manutenzione errati del motore o della macchina potrebbero comportare possibili malfunzionamenti del sistema di controllo delle emissioni fino al punto in cui i requisiti legali applicabili non sono rispettati; in tal caso deve essere intrapresa un'azione immediata per correggere i malfunzionamenti del sistema e ripristinare i requisiti applicabili.

Esempi, non esaustivi, di funzionamento, uso o manutenzione errati sono:

- Forzare o rompere i dispositivi per dosare il carburante.
- Uso di carburante e / o olio motore non rispondenti alle caratteristiche indicate nel capitolo 8.1 *Carburante*.
- Uso di pezzi di ricambio non originali, ad esempio candele, ecc.
- Mancanza o manutenzione inadeguata dell'impianto di scarico, compresi intervalli di manutenzione errati per marmitta, candela, filtro dell'aria, ecc.

ATTENZIONE

La manomissione di questo motore rende la certificazione UE sulle emissioni non più valida.

Il livello di CO₂ di questo motore può essere trovato nel sito WEB (www.myemak.com) di Emak nella sezione "Il Mondo Outdoor Power Equipment".

11.2 MANUTENZIONE DEL DISPOSITIVO DI TAGLIO

ATTENZIONE

Prima di effettuare qualsiasi pulizia o riparazione, fermare il motore e scollegare la candela.

ATTENZIONE

Maneggiare le lame sempre con molta cautela. Indossare sempre dei guanti protettivi.

ATTENZIONE

Una lama deformata o rovinata deve essere sostituita.

- Mantenere il tagliente della lama sempre ben affilato.
- Una lama non affilata non Vi permetterà di ottenere un taglio di buona qualità.

11.3 LAMA

ATTENZIONE

Lavorare con guanti di protezione per verificare lo stato delle lame.

ATTENZIONE

Verificare periodicamente che il bullone (A, Fig. 69) sia serrato a 35 Nm (3.5 kgm).

Se con il trascorrere del tempo la falciatura dell'erba non è più soddisfacente, probabilmente le lame hanno bisogno di essere affilate. Una lama male affilata strappa l'erba e provoca un ingiallimento del prato. Se le lame sono danneggiate o storte devono essere sostituite.

- L'affilatura delle lame è un'operazione molto delicata. Se non viene tenuto conto della perfetta equilibratura delle stesse (Fig. 70), possono causare vibrazioni anomale che portano all'allentamento delle lame con pericolose conseguenze per l'operatore.
- Le lame devono essere montate con il giusto verso. Il montaggio sbagliato può causare un errato serraggio con conseguente allentamento delle lame durante il lavoro con pericolose conseguenze per l'operatore.

Per questi motivi l'equilibratura e la sostituzione delle lame deve essere effettuata da un nostro **Centro Assistenza Autorizzato**.

ATTENZIONE

La lama mulching deve essere montata come in Fig. 69.

ATTENZIONE

Non saldare, raddrizzare o modificare la forma di apparati di taglio danneggiati nel tentativo di ripararli. Queste operazioni possono determinare il distacco dell'apparato di taglio e provocare lesioni gravi o letali.

⚠ ATTENZIONE

Sostituire sempre anche il bullone (A, Fig. 69) e la rondella (B).

⚠ ATTENZIONE

Utilizzare sempre lame originali marchate. Utilizzare solo lame originali cod. 66110594R (48), 66070440R (53) come ricambio.

11.4 REGISTRAZIONE DEL CAVO COMANDO TRAZIONE (C, FIG. 71)

Nel caso di tardivo innesto della trazione operare presso il registro (A, Fig. 71) per dare la giusta tensione al cavo, dopo avere allentato i due dadi (H).

Per quanto riguarda le registrazioni di base del **cavo acceleratore**:

1. Mettere la leva acceleratore nella posizione MAX (Fig. 33, Fig. 36).
2. Spostare la guaina (A, Fig. 72), tutta verso l'operatore (verso il manubrio) e bloccarla con il morsetto (B), avvitando la vite (C).

11.5 FILTRO ARIA

Controllare giornalmente il filtro aria. Pulire con sgrassante Emak cod. 001101009A, lavare con acqua e soffiare a distanza con aria compressa dall'interno verso l'esterno. Sostituire il filtro se è fortemente intasato o danneggiato.

⚠ ATTENZIONE

Quando si rimonta il filtro, incastrarlo bene nel suo alloggiamento.

11.6 SACCO RACCOGLIERBA

⚠ ATTENZIONE

Fermare il motore e scollegare la candela prima di togliere il sacco e quando si pulisce il foro di scarico dell'erba.

Verificare sovente che il sacco raccogliherba non sia montato male o danneggiato.

Verificare che le maglie della tela del sacco raccogliherba non siano intasate; se lo sono, lavare il sacco con acqua e lasciarlo asciugare completamente prima di rimontarlo.

Se si lavora con un sacco raccogliherba danneggiato o con le maglie intasate, il sacco non potrà riempirsi totalmente.

Se si lavora invece con un sacco lavato ma ancora umido, le maglie si intaseranno più facilmente.

NOTA

Disfarsi dell'olio motore usato rispettando l'ambiente.

Si consiglia di portarlo in un recipiente a tenuta ad una stazione di servizio locale per il riciclaggio. Non gettarlo nei rifiuti, nello scarico o sotterraneo.

11.7 MANUTENZIONE STRAORDINARIA

È necessario, a fine stagione se con uso intenso, ogni due anni con uso normale provvedere ad un controllo generale da eseguirsi con un tecnico specializzato della rete di assistenza.

Trova il Centro Assistenza Autorizzato più vicino a te su: <https://www.myemak.com/int/filiali-e-distributori/distributori>.

ATTENZIONE

- **Tutte le operazioni di manutenzione non riportate sul presente manuale devono essere effettuate da un Centro Assistenza Autorizzato. Per garantire un costante e regolare funzionamento della macchina, ricordate che le eventuali sostituzioni delle parti di ricambio dovranno essere effettuate esclusivamente con RICAMBI ORIGINALI.**
- **Eventuali modifiche non autorizzate e/o l'uso di parti di ricambio non originali possono causare lesioni gravi o mortali all'operatore o a terzi e sono causa del decadimento immediato della garanzia.**

NOTA

Per ulteriori informazioni relative alla manutenzione del motore consultare il libretto uso e manutenzione del motore allegato al presente documento.

- Sostituire le parti usurate o danneggiate.
- Dopo ogni utilizzo della macchina, pulire la parte inferiore dai residui di erba.

ATTENZIONE

- **Spegnere il motore e verificare che tutte le parti in movimento siano ferme.**
- **Scollegare la pipetta dalla candela.**
- **Togliere la benzina dal serbatoio.**
- **Smontare il sacco raccogliherba.**
- **Inclinare sul lato posteriore la macchina, senza mai capovolgerla.**

11.8 TABELLA DI MANUTENZIONE

IT

<p><i>Vi preghiamo di notare che i seguenti intervalli di manutenzione si applicano solamente per le normali condizioni di funzionamento.</i></p> <p><i>Se il vostro lavoro quotidiano e più gravoso rispetto al normale gli intervalli di manutenzione devono essere ridotti di conseguenza.</i></p>		Prima di ogniutilizzo	Dopo ognisosta per ilrifornimento	Settimanalmente	Se danneggiato odifettoso	Come richiesto
Macchina completa	Ispezionare: perdite, crepe e usura	x	x			
Controlli: starter e leva acceleratore (solo nei modelli che ne sono provvisti)	Verificare il funzionamento	x	x			
Serbatoio carburante	Ispezionare: perdite, fessure e usura	x	x			
Lama	Ispezionare: danni e usura	x	x			
	Sostituire				x	
Leva trazione (Modello T)	Verificare funzionamento	x				
Arresto lama	Verificare funzionamento	x				
	Sostituire				x	
Tutte le viti e i dadi accessibili	Ispezionare e riserrare			x		
Filtro aria	Pulire	x				
	Sostituire				x	Ogni 6 mesi
Alette cilindro e feritoie carter avviamento	Pulire			x		
Corda di avviamento	Ispezionare: danni e usura			x		
	Sostituire				x	
Candela	Controllare distanza elettrodi			x		
	Sostituire				x	Ogni 6 mesi
Sacco raccogli erba e deflettore posteriore	Controllare se usurati o danneggiati	x	x			

12 TRASPORTO

- Per facilitare trasporto e rimessaggio, il manubrio può essere piegato: svitare i pomelli ed abbassare la parte superiore del manubrio.

NOTA

Prestare attenzione ad evitare pizzicamenti o stiramenti dei cavi.

- Togliere il sacco raccoglierba.
- Trasportare la macchina a motore spento.
- Svuotare anche il carburatore lasciando in moto il motore fino ad esaurimento del carburante.

ATTENZIONE

Per il trasporto della macchina su veicolo accertarsi del corretto e robusto fissaggio sul veicolo tramite cinghie. La macchina va trasportata in posizione orizzontale, con il serbatoio vuoto, assicurandosi inoltre che non vengano violate le vigenti norme di trasporto per tali macchine. La macchina non deve essere spostata su strada né a spinta, né con il motore avviato. Inoltre non deve essere trainata con automobili, trattori, ecc.

13 RIMESSAGGIO

ATTENZIONE

Dopo ogni utilizzo della macchina, pulire la parte inferiore evitando, assolutamente, l'impiego di getti d'acqua.

- Controllare il buon stato della macchina.
- Controllare che tutti i bulloni ed i dadi siano ben serrati.
- Applicare grasso od olio motore alle parti soggette a ruggine.
- Mettere la macchina in un luogo asciutto, possibilmente con fondo di cemento. Per proteggerlo dall'umidità, potete metterlo su delle assi o su una lamiera.
- Le procedure di messa in servizio dopo un rimessaggio invernale sono le stesse che si effettuano durante l'avvio normale della macchina (8 *AVVIAMENTO*).
- Non lasciate mai la macchina in luoghi dove si possono accumulare vapori di combustibile che potrebbero provocare incendi.
- Prima di mettere la macchina in un luogo chiuso, lasciate raffreddare il motore.
- Nel caso in cui il serbatoio del carburante deve essere svuotato, effettuare l'operazione all'aperto.
- **Inclinare sul lato posteriore la macchina, senza mai capovolgerlo.**

14 TUTELA AMBIENTALE

La tutela dell'ambiente deve essere un aspetto rilevante e prioritario nell'uso della macchina, a beneficio della convivenza civile e dell'ambiente in cui viviamo.

- Evitare di essere un elemento di disturbo nei confronti del vicinato.
- Seguire scrupolosamente le norme locali per lo smaltimento dei materiali di risulta dopo il taglio.
- Seguire scrupolosamente le norme locali per lo smaltimento di imballi, oli, benzina, batterie, filtri, parti deteriorate o qualsiasi elemento a forte impatto ambientale. Questi rifiuti non devono essere gettati nella spazzatura, ma devono essere separati e conferiti agli appositi centri di raccolta, che provvederanno al riciclaggio dei materiali.

14.1 DEMOLIZIONE E SMALTIMENTO

Al momento della messa fuori servizio, non abbandonare la macchina nell'ambiente, ma rivolgersi a un centro di raccolta.

Buona parte dei materiali impiegati nella costruzione della macchina sono riciclabili; tutti i metalli (acciaio, alluminio, ottone) si possono consegnare ad un normale ferro-recupero. Per informazioni rivolgersi al normale servizio di raccolta di rifiuti della vostra zona. Lo smaltimento dei rifiuti derivati dalla demolizione della macchina dovrà essere eseguito nel rispetto ambientale, evitando di inquinare suolo, aria e acqua.

In ogni caso dovranno essere rispettate le locali legislazioni vigenti in materia.

All'atto della demolizione della macchina, dovrete distruggere l'etichetta della marcatura CE assieme al presente manuale.

15 DATI TECNICI

Modello	48			53	
Larghezza di taglio	46 cm			51 cm	
Spinta-trazione	TRAZIONE				
Motore	4 TEMPI				
Freno motore	SI				
Nr. giri massimo	2900 ± 100 mi ⁻¹				
N° velocità	–	1	–	1	VARIABILE
Velocità d'avanzamento a 2900 g-min	–	3,6 km/h	–	3,6 km/h	min 2,5 km/h max 4,5 km/h
Altezza di taglio	MIN 28 mm - MAX 75 mm				
Capacità del sacco	70 ℓ				
Peso	min 28,0 kg max 33,3 kg	min 33,2 kg max 36,0 kg	min 34,0 kg max 37,4 kg	38,6 kg	

Larghezza di taglio			46 cm	51 cm
Pressione acustica	dB (A)	L_{pA av} EN ISO 5395-1 EN ISO 5395-2	85.0	87.0
Incertezza	dB (A)		1.0	1.0
Livello di potenza acustica misurato	dB (A)	2000/14/EC EN ISO 5395-1 EN ISO 5395-2 EN ISO 3744	95.0	96.0
Incertezza	dB (A)		1.0	1.0

Larghezza di taglio			46 cm	51 cm
Livello potenza acustica garantita	dB (A)	L_{WA} 2000/14/EC EN ISO 5395-1 EN ISO 5395-2 EN ISO 3744	96.0	97.0
Livello di vibrazione	m/s ²	EN ISO 5395-1 EN ISO 5395-2	4.5	5.5
Incertezza	m/s ²	EN 12096	1.5	1.5

16 DICHIARAZIONE DI CONFORMITÀ

Il sottoscritto, **EMAK spa via Fermi, 4 - 42011 Bagnolo in Piano (RE) ITALY**

dichiara sotto la propria responsabilità che la macchina:

1. Genere: **Rasaerba**

2. Marca: / Tipo:

EFCO ALLROAD PLUS 4 LR 48 TK - LR 48 TBR - LR 48 TKE - LH 48 PK - LH 48 TK - LR 53 TBX - LR 53 TK - LR 53 THX - LR53VK - LR 53 TKE - LH 53 TK / ALLROAD EXA 4 LR 53 TK - LR 53 TBX / ALLROAD 3 LV 53 TK

OLEO-MAC ALLROAD PLUS 4 G 48 TK - G 48 TBR - G 48 TKE - GV 48 TK - GV 48 PK - GV 53 PK - G 53 TBX - G 53 TK - G 53 THX - G 53 VK - G 53 TKE - GV 53 TK - GV 53 TBX / ALLROAD EXA 4 G 53 TK - G 53 TBX / ALLROAD 3 GV 48 TK - GV 53 TK

3. identificazione di serie:

626 XXX 0001 - 626 XXX 9999 (ALLROAD PLUS 4 GV 48 PK - LH 48 PK)

627 XXX 0001 - 627 XXX 9999 (ALLROAD PLUS 4 LR 48 TK - LR 48 TBR - LR 48 TKE - LH 48 TK - G 48 TK - G 48 TBR - G 48 TKE - GV 48 TK) / (ALLROAD 3 GV 48 TK)

618 XXX 0001 - 618 XXX 9999 (ALLROAD PLUS 4 GV 53 PK)

619 XXX 0001 - 619 XXX 9999 (ALLROAD PLUS 4 LR 53 TBX - LR 53 TK - LR 53 THX - LR 53 VK - LR 53 TKE - G 53 TBX - G 53 TK - G 53 THX - G 53 VK - LR 53 TKE - LH 53 TK - GV 53 TK - GV 53 TBX) / (ALLROAD EXA 4 LR 53 TK - LR 53 TBX - G 53 TK - G 53 TBX) / (ALLROAD 3 GV 53 TK - LV 53 TK)

è conforme alle prescrizioni della Direttiva / Regolamento e successive modifiche o integrazioni: **2006/42/EC - 2014/30/EU - (EU) 2016/1628 - 2000/14/EC allegato 1 n°32 - 2011/65/EU**

è conforme alle disposizioni delle seguenti norme armonizzate: **EN ISO 14982:2009 - EN 55012:2007+A1:2009- EN ISO 5395-1:2013+A1:2018 - EN ISO 5395-2:2013+A1:2016+A2:2017**

Procedure per valutazione di conformità seguite: **Annex VI Procedura 1 - 2000/14/EC**

Livello di potenza acustica misurato: **95.0 dB(A)**

97.0 dB(A)

Livello di potenza acustica garantita: **96.0 dB(A)**

98.0 dB(A)

Organismo notificato: **Eurofins Product Testing Italy S.r.l. via Courgnè, 21 - 10156 Torino (TO) - Italy n° 0477**

Larghezza di taglio: **46 cm (LR 48 - LV 48 - LH 48 - G 48 - GV 48)**

51 cm (LR 53 - LV 53 - LH 53 - G 53 - GV 53)

Fatto a: **Bagnolo in piano (RE) Italy - via Fermi, 4**

Data: **31/03/2023**

Documentazione Tecnica depositata in: **Sede Amministrativa. - Direzione Tecnica**

Luigi Bartoli - C.E.O

17 CERTIFICATO DI GARANZIA

Questa macchina è stata concepita e realizzata attraverso le più moderne tecniche produttive. La Ditta costruttrice garantisce i propri prodotti per un periodo di 24 mesi dalla data di acquisto per utilizzo privato e hobbistico. La garanzia è limitata a 12 mesi in caso di uso professionale.

Condizioni generali di garanzia

1. La garanzia viene riconosciuta a partire dalla data d'acquisto. La Ditta costruttrice tramite la rete di vendita e assistenza tecnica sostituisce gratuitamente le parti difettose dovute a materiale, lavorazioni e produzione. La garanzia non toglie all'acquirente i diritti legali previsti dal codice civile contro le conseguenze dei difetti o vizi causati dalla cosa venduta.
2. Il personale tecnico interverrà il più presto possibile nei limiti di tempo concessi da esigenze organizzative.
3. **Per richiedere l'assistenza in garanzia è necessario esibire al personale autorizzato il sotto riportato certificato di garanzia timbrato dal rivenditore, compilato in tutte le sue parti e corredato di fattura d'acquisto o scontrino fiscalmente obbligatorio comprovante la data d'acquisto.**
4. La garanzia decade in caso di:
 - Assenza palese di manutenzione,
 - Utilizzo non corretto del prodotto o manomissioni,
 - Utilizzo di lubrificanti o combustibili non adatti,
 - Utilizzo di parti di ricambio o accessori non originali,
 - Interventi effettuati da personale non autorizzato.
5. La Ditta costruttrice esclude dalla garanzia i materiali di consumo e le parti soggette a un normale logorio di funzionamento.
6. La garanzia esclude gli interventi di aggiornamento e miglioramento del prodotto.
7. La garanzia non copre la messa a punto e gli interventi di manutenzione che dovessero occorrere durante il periodo di garanzia.
8. Eventuali danni causati durante il trasporto devono essere immediatamente segnalati al trasportatore pena il decadere della garanzia.
9. Per i motori di altre marche (Briggs & Stratton, Tecumseh, Kawasaki, Honda, ecc.) montati sulle nostre macchine, vale la garanzia concessa dai costruttori del motore.
10. La garanzia non copre eventuali danni, diretti o indiretti, causati a persone o cose da guasti della macchina o conseguenti alla forzata sospensione prolungata nell'uso della stessa.

MODELLO

N° DI SERIE

ACQUISTATO DAL SIG.

Non spedire! Allegare solo all'eventuale richiesta di garanzia tecnica.

DATA

CONCESSIONARIO



18 RISOLUZIONE DEI PROBLEMI

ATTENZIONE

- **Arrestare sempre la macchina e scollegare la candela prima di effettuare tutte le prove correttive raccomandate nella tabella sottostante, tranne i casi in cui venga esplicitamente richiesto il funzionamento della macchina.**
- **Quando si sono verificate tutte le possibili cause e il problema non è risolto, consultare un Centro Assistenza Autorizzato. Se si verifica un problema che non è elencato in questa tabella, consultare un Centro Assistenza Autorizzato.**

PROBLEMA	POSSIBILI CAUSE	SOLUZIONE
Il motore non si avvia o si spegne solo dopo pochi secondi dall'avvio.	Non c'è scintilla.	Controllare la scintilla della candela. Se non c'è la scintilla, ripetere il test con una candela nuova.
	Motore ingolfato.	Seguire la procedura 8.4 <i>Motore ingolfato</i> . Se il motore non si avvia ancora, ripetere la procedura con una candela nuova.
	Batteria scarica o non inserita correttamente (solo nei modelli che ne sono provvisti)	Caricare o inserire correttamente la batteria.
	Batteria danneggiata (solo nei modelli che ne sono provvisti)	Contattare un Centro Assistenza Autorizzato.
Il motore parte, ma non accelera correttamente o non funziona correttamente ad alta velocità.	Il carburatore deve essere regolato.	Contattare un Centro Assistenza Autorizzato per regolare il carburatore.
Il motore non raggiunge la piena velocità e / o emette fumo eccessivo.	Filtro aria sporco.	Pulire: vedi le istruzioni nel capitolo 11.5 <i>FILTRO ARIA</i> .
	Il carburatore deve essere regolato.	Contattare un Centro Assistenza Autorizzato per regolare il carburatore.
Modello T – Il motore gira, ma tirando la leva trazione il tagliaerba non avanza.	La cinghia trazione è fuoriuscita dalla sua sede	Fare riposizionare ed eventualmente sostituire la cinghia trazione da un Centro Assistenza Autorizzato.
	La cinghia trazione si è rotta.	Il serbatoio olio deve essere riempito ogni volta che il serbatoio carburante viene riempito.
	Cavo trazione male regolato o rotto.	Fare regolare o sostituire il cavo trazione da un Centro Assistenza Autorizzato.
Il motore parte e funziona, ma la catena non ruota.  ATTENZIONE: Non toccare mai la lama quando il motore è in funzione.		Spegnere immediatamente il motore e contattare un Centro Assistenza Autorizzato.

1 INTRODUCTION	43
1.1 HOW TO READ THIS MANUAL	43
2 SAFETY SYMBOLS AND WARNINGS (FIG. 1)	44
3 MAIN COMPONENTS	44
4 SAFETY RULES	45
5 PERSONAL PROTECTIVE EQUIPMENT (PPE)	47
6 ASSEMBLY	48
6.1 ASSEMBLING THE ALLROAD PLUS 4 HANDLEBAR (FIG. 3, FIG. 4, FIG. 5)	48
6.2 HANDLEBAR HEIGHT (FIG. 5)	48
6.3 ASSEMBLING THE ALLROAD EXA 4 HANDLEBAR (FIG. 6, FIG. 7, FIG. 8)	48
6.4 ASSEMBLING THE DASH (FIG. 10)	48
6.5 CLAMPS	48
6.5.1 ASSEMBLING PAD ON CATCHER HANDLE	48
6.5.2 ASSEMBLING START SWITCH (ONLY ON MODELS EQUIPPED WITH THIS FEATURE)	48
6.6 RIGID CATCHER (GV)	48
6.7 GRASS CATCHER	48
6.8 POSITIONING THE CATCHER (FIG. 25, FIG. 26)	49
7 PRELIMINARY OPERATIONS	49
7.1 WORK AREA	49
7.2 CUTTING HEIGHT ADJUSTMENT	49
7.2.1 MODEL PLUS 4	49
7.2.2 MODEL EXA 4	49
8 STARTING	49
8.1 FUEL	50
8.2 FILL UP	51
8.3 STARTING PROCEDURE	51
8.3.1 STARTING THE ELECTRIC BATTERY (ONLY FOR MODELS PROVIDED)	52
8.4 FLOODED ENGINE	53
8.5 ENGINE OIL	54
9 STOPPING THE ENGINE	54
10 USING THE MACHINE	54
10.1 PROHIBITED USES	54
10.2 SAFETY CHECKS	54
10.3 MULCHING MODE	55
10.4 SIDE DISCHARGE (ONLY ON MODELS EQUIPPED WITH THIS FEATURE)	55
10.5 FULL-BAG BUZZER	56
10.6 MOWING	56
11 MAINTENANCE	57
11.1 CONFORMITY OF GAS EMISSIONS	57
11.2 CUTTING DEVICE MAINTENANCE	57
11.3 BLADE	58
11.4 ADJUST DRIVE CONTROL CABLE (C, FIG. 71)	59
11.5 AIR FILTER	59
11.6 GRASS CATCHER	59
11.7 MAJOR SERVICING	59
11.8 MAINTENANCE TABLE	61
12 SHIPPING	61
13 STORAGE	62

14 ENVIRONMENTAL PROTECTION	62
14.1 DEMOLITION AND DISPOSAL.....	62
15 TECHNICAL DATA	63
16 DECLARATION OF CONFORMITY	65
17 WARRANTY CERTIFICATE	66
18 TROUBLESHOOTING	67

1 INTRODUCTION

Thank you for selecting an Emak product.

Our network of dealers and authorized workshops will always be at your complete disposal for any need you may have.

WARNING

For correct use of the machine and to avoid accidents, do not start working until you have read this manual carefully.

WARNING

This manual shall accompany the machine throughout its life.

WARNING

RISK OF HEARING DAMAGE. Under normal conditions of use, this machine may expose the operator to a personal and daily noise level equal to or greater than 85 dB (A).

You will find explanations concerning the operation of the various parts plus instructions for necessary checks and relative maintenance.

NOTE

The descriptions and illustrations contained in this manual are not binding. The Manufacturer reserves the right to undertake any modifications it deems necessary without revising this manual.

Images are for illustrative purposes only. The actual components may vary from those depicted. If in doubt, please contact an Authorized Service Center.

1.1 HOW TO READ THIS MANUAL

The manual is divided into chapters and paragraphs. Each paragraph is a sub-level of its respective chapter. References to chapters or paragraphs are indicated with the wording "chapter" or "paragraph" followed by the respective number. Example: "chapter 2".

In addition to the operating instructions, this manual contains paragraphs that require your special attention. Such paragraphs are marked with the symbols described below:

WARNING

Where there is a risk of an accident or personal, even fatal, injury or serious damage to property.

CAUTION

Where there is a risk of damaging the machine or its individual components.

NOTE

Provides additional information to previous safety message instructions.

The figures in these instructions for use are numbered 1, 2, 3, and so on. The components indicated in the figures are marked with letters or numbers, depending on the case. A reference to component C in Figure 2 is indicated with the wording: "See C, Fig. 2" or simply "(C, Fig. 2)". A reference to component 2 in Figure 1 is indicated with the wording: "See 2, Fig. 1" or simply "(2, Fig. 1)".

2 SAFETY SYMBOLS AND WARNINGS (FIG. 1)

The figure shows the safety symbols and warnings that are on the machine:

1. Carefully read the instruction and maintenance manual before using this power tool.
2. Do not let anyone approach you while working. Beware of ejected objects.
3. Before any cleaning or repairs, stop the engine and disconnect the spark plug wire.
4. Always keep hands and feet well away from the blade casing while the engine is running.

The blades will continue moving for a few seconds even after the engine has been shut off.

5. Must wear hearing protectors (model 53).
6. Machine brand and model.
7. Technical data.
8. Guaranteed sound power level.
9. Serial number.
10. CE conformity marking.
11. Year of manufacture.
12. Type of machine: **GRASS TRIMMER.**
13. Release the (red) front lever to stop the engine.
14. Push the (black) rear lever towards the handlebar to move the machine forwards.
15. Reload within 6 months after purchase.

3 MAIN COMPONENTS

Fig. 2 shows the main components of the machine:

- | | |
|------------------------------|--|
| 1. Throttle control | 7. Starter handle |
| 2. Clutch lever | 8. Engine stop lever |
| 3. Handlebar | 9. Handlebar height adjustment |
| 4. Grass catcher | 10. Side flap |
| 5. Rear deflector | 11. Variator control (only on models equipped with this feature) |
| 6. Cutting height adjustment | |

12. Start button / Safety key (only on models equipped with this feature)

4 SAFETY RULES

WARNING

If used properly, this machine is a fast, handy and efficient work tool. If used incorrectly or without the necessary precautions, it can be dangerous. To ensure your safety and comfort, always observe the safety instructions given here below and throughout this handbook.

WARNING

The ignition system of your machine produces an electromagnetic field of very low intensity. This field could interfere with certain pacemakers. To reduce the risk of serious or fatal injury, persons with pacemakers should consult their doctor or the manufacturer of the pacemaker before using this machine.

WARNING

Exposure to vibrations through prolonged use of combustion engine-driven tools could cause blood vessel or nerve damage in the fingers, hands, and wrists of people prone to circulation disorders or abnormal swellings. Prolonged use in cold weather has been linked to blood vessel damage in otherwise healthy people. If symptoms occur such as numbness, pain, loss of strength, change in skin color or texture, or loss of feeling in the fingers, hands, or wrists, discontinue the use of this machine and seek medical attention.

NOTE

National regulations may limit the use of the machine.

- Read the safety rules listed in this manual.
- For safety reasons, never modify, under any circumstance, the engine speed limiter.
- Carefully read and follow the instructions written on the labels affixed to the machine (see chapter 2 *Safety symbols and warnings (Fig. 1)* and the machine manual).
- Do not use the machine unless you have been specifically trained on how to use it. First-time users must familiarize themselves thoroughly with the operation of the machine before working in the field.
- The machine must only be used by adults in good physical condition who are familiar with the operating instructions. Never allow children to use the machine.
- Do not use the machine when you are tired or under the influence of drugs, alcohol or medication.
- Do not wear scarves, bracelets or any other items that could get caught up in the machine or blades. Use cut-resistant, close-fitting clothes (see chapter 5 *Personal Protective Equipment (PPE)*).
- Wear protective non-slip shoes, gloves, safety goggles, ear defenders and safety helmet (see chapter 5 *Personal Protective Equipment (PPE)*).

- Never allow persons with impaired physical, sensory or mental capacity, or lacking experience or the required awareness, or persons unfamiliar with these instructions to use the machine.
- Do not allow other persons within 15 meters of the machine's range of action when using the unit.
- Check that the fastener nut of the handlebar (2 *Safety symbols and warnings (Fig. 1)*) is tightened correctly before using the machine.
- Never lock the rear deflector into a raised position.

 **WARNING**

This machine may only be used with the original cutting devices recommended by the manufacturer. The use of unauthorized devices may lead to serious or fatal injury.

- Before starting the engine, make sure that the cutting device is free to rotate and is not in contact with foreign objects.
- Only use the machine in well-ventilated places, do not use in explosive or flammable atmospheres or in closed environments.
- Never touch or attempt to carry out any maintenance on the cutting device while the engine is running.
- It is prohibited to fit any device to the machine PTO other than that supplied by the Manufacturer.
- Do not use a machine that has been damaged, badly repaired, improperly assembled or modified. Only use blades in the length indicated in the table (see chapter 15 *Technical data*).
- Do not remove, damage or deactivate any of the safety devices.
- Keep all danger and safety labels in perfect condition. If they become damaged or worn, replace them immediately (see chapter 2 *Safety symbols and warnings (Fig. 1)*).
- Do not use the machine for purposes other than those indicated in this manual.
- Never leave the machine unattended with the engine running.
- Check the machine daily to ensure that all safety and other devices are perfectly functional.
- Do not attempt to carry out any servicing or repairs other than normal maintenance. Any other operation must be entrusted to an Authorized Service Center.
- When disposing of an old machine at the end of its useful life, think of the environment. Take your old unit to your dealer who will arrange for its proper placement.
- Only experienced persons who are familiar with the operation and safe use of this machine should use it. If you lend this machine to someone, also give them the Instruction Manual and ensure that they read it before using the machine.
- Always contact your dealer or an Authorized Service Center for any other clarification or for any specialized work which cannot be carried out by the user.
- Retain this Instruction Book and refer to it before using the machine.

 **WARNING**

- **Never use a machine with faulty safety equipment. The machine's safety equipment must be checked and maintained as described in chapter 11 *Maintenance*. If your machine fails any of these checks, contact an Authorized Service Center to get it repaired.**
- **Any usage of the machine other than the 'intended use' described specifically in this manual may result in personal injury and/or damage to property, and is therefore deemed improper use and strictly prohibited by the manufacturer. The manufacturer cannot be held responsible for any damage and/or injury resulting from improper use.**

EN

5 PERSONAL PROTECTIVE EQUIPMENT (PPE)

Personal protective equipment (PPE) means any equipment intended to be worn by the operator in order to protect them from risks to their safety or health at work, as well as any device or accessory intended for this purpose. The use of PPE does not eliminate the risk of injury, but reduces the severity of the injury in case of an accident.

The following is a list of personal protective equipment to be used when operating the machine:

- **Wear chain saw cut-resistant safety shoes fitted with non-slip soles and steel tips.**
- **Wear protective goggles or face screens.**
- **Protect yourself against noise; for example, by using earmuffs or ear plugs.**

 **WARNING**

The use of hearing protection requires greater attention and caution, because such equipment may restrict your ability to hear sounds indicating danger (shouts, alarms, etc.). Suitable protective equipment reduces the risk of hearing loss.

- **Wear gloves that permit the maximum absorption of vibrations.**
- **Wear approved safety protective clothing. Protective jackets and dungarees are ideal.**

 **WARNING**

Clothing must be suitable for the purpose and not get in the way. Wear protective close-fitting clothing. Do not wear clothes, scarves, ties or jewelry that could become entangled in the machine, undergrowth, or other. Tie up long hair and protect it.

NOTE

Get advice from your trusted dealer for choosing adequate clothing.

6 ASSEMBLY

6.1 ASSEMBLING THE ALLROAD PLUS 4 HANDLEBAR (FIG. 3, FIG. 4, FIG. 5)

Lift the handlebar as shown in Fig. 3. Position the handlebar (B) so that the rail will be at a comfortable height, selecting one of the two positions (C, Fig. 5), then tighten the knobs (A, Fig. 5).

EN

6.2 HANDLEBAR HEIGHT (FIG. 5)

Undo the knobs (A) and raise or lower the handlebar (B).

6.3 ASSEMBLING THE ALLROAD EXA 4 HANDLEBAR (FIG. 6, FIG. 7, FIG. 8)

Mount the lower handlebar to the frame with screws (A, Fig. 6), washers (B) and nuts (C). Then fit handles (D) with nuts (E). Finally, rotate the handles (D, Fig. 6, Fig. 7) to secure the handlebar. The clamping force exerted can be adjusted by tightening or loosening nuts (E). The handlebar can be released from the frame in order to fold it for easy transport and storage (Fig. 9). Mount upper part of handlebar, assembling the two halves of support (F, Fig. 8) with four screws (G) and four nuts (H). Fit screw (L), washer (M) and lever (N). Rotate lever (N) to release handlebar in order to adjust height; also, you can rotate the top part of the handlebar to facilitate transport and storage (Fig. 9).

6.4 ASSEMBLING THE DASH (FIG. 10)

Assemble dash (L) using screws (M) (only on models equipped with this feature).

- Assemble throttle as shown in Fig. 11, on the inside right of the handlebar (only on models equipped with this feature).

6.5 CLAMPS

Lock the cables onto the handlebar using the clamps provided.

6.5.1 Assembling pad on catcher handle

Assemble the pad as shown in Fig. 12, Fig. 13, Fig. 14.

6.5.2 Assembling start switch (only on models equipped with this feature)

Mount the start switch (Fig. 16) onto the handlebar using the two screws (A, Fig. 15).

6.6 RIGID CATCHER (GV)

- Assemble the catcher using the hooks and screws provided (Fig. 17).
- Raise deflector (A) and position the catcher in the top part of the chassis (Fig. 18).

6.7 GRASS CATCHER

Assembling handlebar rail (N, Fig. 19, Fig. 20).

 **WARNING**

The rail must be the right way up. One side (X, Fig. 21) is bigger, and this must face away from the grass catcher. The smaller side (Y) should face toward the grass catcher. The rail must be pushed all the way to the catch (Fig. 22).

NOTE

You should hear a click once the catch is engaged.

EN

Now assemble the mesh part (D, Fig. 23) of the catcher with the rigid top (E) by securing the relative catches (F, Fig. 24). Begin at the rear, and finish with the two sides.

6.8 POSITIONING THE CATCHER (FIG. 25, FIG. 26)

- Raise the deflector (G).
- Place the two hooks (H) on the deflector pin (I).
- Lower the deflector and make sure that it completely closes the top of the grass catcher.

7 PRELIMINARY OPERATIONS

7.1 WORK AREA

 **WARNING**

Thoroughly inspect the entire work area and remove anything that could be thrown from the machine or damage the cutting device.

7.2 CUTTING HEIGHT ADJUSTMENT

 **WARNING**

Always turn off engine when adjusting cutting height.

7.2.1 Model PLUS 4

Rotate lever (D, Fig. 65) to the right or left to lower or raise the machine.

7.2.2 Model EXA 4

Grip handle (A, Fig. 66) pressing release lever (E) to raise or lower the machine. There are 5 alternative height settings as shown on slide (F, Fig. 67).

8 STARTING

- Start the machine in an area free of clutter, without tall grass. Inspect the area to be cut and clear away rocks, bones, pieces of wood and the like (Fig. 29).
- Exhaust fumes contain carbon monoxide, which is extremely toxic: never start the machine in an enclosed, poorly ventilated place.

- Start the engine as described in the instructions for use, with your feet safely away from the blade.

8.1 FUEL

WARNING

Gasoline is an extremely flammable fuel. Use extreme caution when handling gasoline or a fuel mixture. Do not smoke or bring any fire or open flames near the fuel or the machine. Mix fuel outdoors where there are no sparks or open flames.

- To reduce the risk of fire and burns, handle fuel carefully. It is highly flammable.
- Shake and place the fuel in an approved fuel container.
- Place on clear ground, stop the engine and let it cool before refueling.
- Refuel only outdoors, and never smoke while refueling.
- Loosen the fuel cap slowly to release the pressure and to prevent fuel from spilling.
- Tighten the fuel cap securely after refueling. Vibrations can cause the cap to loosen and fuel to leak.
- Wipe off any fuel that has spilled from the unit. Move the machine 3 meters away from the refueling site before starting the engine.
- Never try to burn spilled fuel under any circumstances.
- Do not smoke when handling fuel or operating the machine.
- Store fuel in a cool, dry, well-ventilated place.
- Do not store the fuel in places with dry leaves, straw, paper, etc.
- Store the machine and fuel in places where fuel vapors do not come into contact with sparks or open flames, water boilers for heating, electric motors or switches, ovens, etc.
- Never remove the fuel cap when the engine is running or is hot.
- Do not use fuel for cleaning operations.
- Be careful not to spill fuel on your clothing.

This machine is powered by a 4-stroke engine.

Recommended fuel: this engine is certified to run on unleaded gasoline for motor vehicles requiring an octane rating of 89 $([R + M] / 2)$ or higher.

CAUTION

Never use a fuel with a percentage of ethanol greater than 10%; gasohol fuels with a percentage of ethanol up to 10% or E10 fuel are acceptable.

CAUTION

- **Purchase only as much fuel as is likely to be needed, based on normal usage; do not buy more than will be used in one or two months.**
- **Store gasoline in a hermetically sealed container, and keep in a cool, dry place.**

NOTE

We recommend using fuel additive **Emak ADDITIX 2000**, code 001000972A.

8.2 FILL UP

WARNING

Before you start the engine, make sure the blade is not in contact with a foreign body.

WARNING

Follow the safety instructions given for handling fuel. Always switch off the engine before refueling. Never attempt to refuel a machine when the engine is running or still hot. Move to a distance of at least 3 m from the refueling area before starting the engine. DO NOT SMOKE!

1. Shake the can containing the fuel before proceeding to fill up the tank.
2. Clean the surface around the filler cap to avoid contaminating the fuel.
3. Loosen the filler cap slowly.
4. Exercise care when pouring the fuel into the tank. Avoid spillage.
5. Before replacing the fuel filler cap, clean and check the seal.
6. Refit the fuel filler cap immediately, screwing hand tight. Wipe away any spilled fuel.

WARNING

Check for fuel leaks, and if any are found, take corrective action before using the machine. If necessary, contact an Authorized Service Center.

8.3 STARTING PROCEDURE

CAUTION

Read the attached manual of the engine. It contains important information. (Pay attention to the type of fuel and oil recommended).

- Before you start the engine, make sure the blade is not blocked.
 - Do not tilt the machine when starting up: the exposed blade could cause damage. Never raise the machine while the engine is running.
 - Do not start when the clutch is engaged.
1. Bring the engine brake control (A) in contact with the handlebar (B) (Fig. 30, Fig. 31).
 2. A. Models with throttle lever (Fig. 32, Fig. 33):
 - Set the throttle lever to the START position.
 - Pull the starter cable with a sharp tug.
 - After starting, place the throttle lever in the position between MIN and MAX (Fig. 34, Fig. 35) and let it run to allow it to warm up.

- To work, move the throttle lever to the MAX position (Fig. 36), taking care not to reach the end of the stroke as you risk activating the choke which could cause the engine to flood.
- B. Models with throttle lever (Fig. 37):
- Pull the starter cable with a sharp tug.

8.3.1 Starting the electric battery (only for models provided)

When to charge battery

First charging

The lithium-ion battery is partly charged before shipping. To maintain charge and avoid damage when not in use, the battery is programmed to enter Sleep mode. To reactivate the battery, a quick recharge of around ten (10) seconds is required. Allow the battery to recharge until fully charged. To recharge the battery, please refer to the **How to Charge the Battery** section.

As needed

To check the available charge level, press the Battery Fuel Gauge button (E, Fig. 39) and recharge if necessary. Refer to the **Battery Fuel Gauge** section.

How to charge battery

1. Connect the battery charger to the power outlet.



WARNING

Do not get the battery and charger wet. Do not expose the battery and charger to rain or moisture.

2. Slide the battery (G, Fig. 40) firmly into the battery compartment (F). If the red charging light does not light up, remove and reinsert the battery. Ensure that the battery is firmly seated in the charging compartment.
 - The red light indicates that the battery is being charged (A, Fig. 39).
 - The green light indicates that the battery is fully charged (B).
 - The red BLINKING light indicates that the battery is too hot or too cold (C) to be charged. Leave the battery connected and as soon as it reaches normal temperature (0°C - 45°C), it will automatically go into charging mode.
 - The BLINKING red/green lights (D) indicate that the battery is not recharging and must be replaced.
3. It takes around ten (10) seconds for the battery to reactivate from Sleep mode.
4. A completely discharged battery takes around one hour (1h) to fully recharge. The battery will remain fully charged if left attached to the battery charger.
5. As soon as the green light lights up to indicate that the battery is fully charged, you can remove the charger.
6. To check the available charge, press the Battery Fuel Gauge button (E).
7. If not in use, disconnect the charger from the power outlet.

Charge level indicator (Battery Fuel Gauge)

To check the available charge, press the Battery Fuel Gauge button (E, Fig. 39). The display indicator lights (H) will indicate the approximate amount of charge left in the battery.

Four lights	from 78% to 100%
Three lights	from 55% to 77%
Two lights	from 33% to 54%
One light	from 10% to 32%
Flashing light	less than 10%

EN

Starting the electric motor (B&S - Emak)

1. Mount the battery (C, Fig. 41) into the battery compartment, on the top part of the engine. Make sure it is firmly seated.

NOTE

To reactivate a new battery, a quick **First Use** recharge of around ten (10) seconds is required. Refer to the **When to Charge Battery** section.

2. Set the throttle lever to the MAX position (Fig. 38).
3. Keep the engine stop lever (A, Fig. 31) against the handle (B). Then, set the electric start switch to position 1 (B, Fig. 31).
4. After starting, place the throttle lever in the position between MIN and MAX (Fig. 42) and let it run to allow it to warm up.
5. To work, set the throttle lever to the MAX position (Fig. 38).



CAUTION

To prolong the duration of the choke, use short starting cycles (maximum five seconds). Wait one minute before repeating the starting attempt.

NOTE

If the engine does not start after repeated attempts, contact an Authorized Service Center.

8.4 FLOODED ENGINE

- Engage a suitable tool in the spark plug boot (Fig. 27).
- Pry off the spark plug boot.
- Unscrew and dry off the spark plug.
- Open the throttle wide.
- Pull the starter rope several times to clear the combustion chamber.
- Refit the spark plug and connect the spark plug boot, pressing it down **firmly**.
- Now start the engine.

8.5 ENGINE OIL

WARNING

The engine is shipped without oil. Check the oil level before starting the engine (Fig. 28). If the engine is started without oil, it will be irreparably damaged and will not be covered by the warranty. For more information on checking and changing the oil, please refer to the engine manual.

EN

9 STOPPING THE ENGINE

1. Move the throttle control to the MIN position (Fig. 63, Fig. 64).
2. Before stopping the machine, set the control (V, Fig. 61) to the slower position. **The lever must only be operated when the machine is moving.**
3. Release the engine brake control (F, Fig. 68).

WARNING

Check, before each use, that releasing the engine lever stops the engine within a matter of seconds. Periodically have the correct stopping time of the blade checked by an Authorized Service Center.

10 USING THE MACHINE

10.1 PROHIBITED USES

- The machine must not be used to cut other materials, particularly materials that are above ground level, for which it is necessary to lift the machine.
- The machine must not be used to shred branches, or material tougher than grass.
- The machine must not be used to vacuum or collect tough materials, dust or waste of any kind, sand or gravel from the ground.
- The machine must not be used to flatten out divots or bumpy ground; the blade must never touch the ground itself.
- The machine must not be used to transport, push or pull other objects, carts or the like.
- Hitching tools or applications to the PTO of the machine that are not specified by the manufacturer is prohibited.

10.2 SAFETY CHECKS

WARNING

Do not use the machine when there is a risk of lightning.

- Never use the machine on wet grass or other slippery surfaces; hold the handle firmly (Fig. 44); walk, never run.
- On sloping terrain, cut across, never uphill or downhill sharply; do not cut on steep slopes (Fig. 45).
- Mow only in daylight, or in the presence of good artificial lighting.

- Make sure that the rear deflector is always correctly positioned (Fig. 46).
- If you hit an object, stop the engine and take a good look at any damage to the grass trimmer; never restart the engine without first repairing any such damage (Fig. 29).
- Do not tilt the machine when starting up: the exposed blade could cause damage.
- Never stand in front of the grass trimmer with the engine running: someone could accidentally activate the clutch.
- Stop the engine if you have to cross a path, walkway and the like and when transporting the machine from one cutting area to another.
- Do not make adjustments while the engine is running.
- Always maintain a stable position on slopes (Fig. 47). Do not mow or stop near verges, ditches or banks. The machine could overturn suddenly if a wheel goes over the edge of a drop or ditch, or if an edge gives way.
- Use extreme caution when changing direction on slopes and when transporting the machine from one cutting area to another.
- Make sure that only original cutting devices are used.
- Use extreme caution when reversing direction or when pulling the machine toward you.
- Do not touch the blades before disconnecting the machine from the power supply and before the blades are fully stopped (Fig. 48).

10.3 MULCHING MODE

A mulching blade (A, Fig. 49) is fitted as standard on grass trimmers. This configuration allows you to choose from three different ways of cutting grass:

- **With the catcher mounted:** the mulching blade allows for more shredding of the cut grass to achieve better catcher loading.
- **With the catcher dismounted and the rear deflector closed:** the mulching blade allows good shredding of the grass cuttings to allow you to discharge directly onto the ground.
- **Mulching:** to do actual mulching, it is necessary to mount the mulching plug (C, Fig. 49) to achieve maximum shredding of the cut grass. The mulching plug (C, Fig. 50, Fig. 51) code 66110127R (cutting width 46 cm) - code 66070096R (cutting width 51 cm) should be fitted by inserting it into the hole under the rear deflector (D), always keeping the rear deflector closed.

Notes on mowing grass with mulching

Using the machine as a mulcher, the grass must not be allowed to grow more than 5-6 cm high. Equally, it is best never to set the grass trimmer too low. Failure to observe these basic rules may result in unsuccessful mulching, and in extreme cases could cause the engine to stall.

10.4 SIDE DISCHARGE (ONLY ON MODELS EQUIPPED WITH THIS FEATURE)

If you prefer the cuttings to be discharged onto the ground rather than collected, use the side deflector (Fig. 53) supplied with the machine.

To set up the grass trimmer for side discharge, remove the grass catcher and fit the mulching plug (see chapter 10.3 *Mulching mode*).

To fit the side deflector (A, Fig. 54), press the safety catch (E), Side discharge (only on models equipped with this feature), lift the side flap (B) and attach the two clips (C, Fig. 55, Fig. 56) to the rod (D). Now release side flap (B, Fig. 57) so that its spring loading system holds deflector (A) in position.

⚠ WARNING

Incorrect assembly of the side discharge deflector kit could result in serious injury to the operator or to bystanders.

⚠ WARNING

When removing the side discharge unit, make sure that the flap is properly closed with the catch securely engaged.

⚠ WARNING

- **The machine must be used exclusively for cutting grass in gardens or parks.**
- **Do not use the machine if the grass catcher meshes are broken or clogged with grass.**
- **Always stop the engine before removing the grass catcher.**

NOTE

- If the height of the grass to be mowed is excessive, make two passes: the first at the maximum height, the second at the desired height.
- Mow the lawn in a "snail-like" pattern from the outside to the inside (Fig. 58).

10.5 FULL-BAG BUZZER

There is a full bag indicator on top of the grass catcher (A, Fig. 59). When the deflector is in its raised position (Fig. 59) this means that the grass catcher is collecting grass cuttings. When the deflector is in its lowered position (Fig. 60) this means that the grass catcher is full and must be emptied.

10.6 MOWING

- Make sure the speed variator is in the slowest position (V, Fig. 61).
- Bring the clutch control (C) in contact with the handlebars (B) (Fig. 62) to operate the forward motion.
- Adjust the forward speed by moving the control (V, Fig. 61) forward or backward.

11 MAINTENANCE

WARNING

- **Always wear protective gloves during maintenance operations.**
- **Do not carry out maintenance with the engine hot. Maintenance should be done with the engine off.**
- **Failure to maintain or improper maintenance, removal or modification of safety devices, and/or use of non-original spare parts, can cause serious or fatal injury to the operator or third parties.**

EN

11.1 CONFORMITY OF GAS EMISSIONS

This engine, including the emission control system, must be operated, used and maintained in accordance with the instructions provided in the owner's manual in order to maintain emissions performance within the legal requirements applicable to non-road mobile machinery.

There must be no intentional tampering or misuse of the engine emission control system.

Incorrect operation, use or maintenance of the engine or machine could lead to possible malfunctions of the emission control system to the extent that applicable legal requirements are not met; if so, immediate action must be taken to correct system malfunctions and restore applicable requirements.

Non-exhaustive examples of incorrect operation, use or maintenance include:

- Forcing or breaking fuel metering devices.
- Use of fuel and/or engine oil that do not meet the specifications indicated in chapter 8.1 *Fuel*.
- Use of non-original spare parts, e.g. spark plugs, etc.
- Lack of or inadequate maintenance of the exhaust system, including incorrect maintenance frequencies for the muffler, spark plug, air filter, etc.

WARNING

Tampering with this engine renders the EU emissions certification no longer valid.

The CO₂ level of this engine can be found on Emak's website (www.myemak.com) in the section "The World of Outdoor Power Equipment".

11.2 CUTTING DEVICE MAINTENANCE

WARNING

Before any cleaning or repairs, stop the engine and disconnect the spark plug.

WARNING

Always handle the blades with extreme care. Always wear protective gloves.

 **WARNING**

A bent or ruined blade must be replaced.

- Always keep the blade cutting edge well sharpened.
- A dull blade will not result in a good quality cut.

EN

11.3 BLADE

 **WARNING**

Always wear protective gloves to check the condition of the blades.

 **WARNING**

Check periodically that the bolt (A, Fig. 69) is tightened to 35 Nm (3.5 kgm).

If the grass mowing becomes unsatisfactory as time goes by, the blade probably needs to be sharpened. A badly sharpened blade pulls out the grass and causes the lawn to turn yellow. If the blades are damaged or bent, replace them.

- Sharpening the blades is a very delicate operation. If their perfect balance is not taken into consideration (Fig. 70), it can lead to abnormal vibrations that cause the blades to become loose, with consequent danger for the operator.
- The blades must be assembled with the right angle. Erroneous assembly can cause incorrect tightening, resulting in the loosening of the blades when working, with dangerous consequences for the operator.

For these reasons, the blades must be balanced and replaced at one of our **Authorized Service Centers**.

 **WARNING**

The mulching blade must be assembled as shown in Fig. 69.

 **WARNING**

Do not weld, straighten or change the shape of damaged cutting devices in an attempt to repair them. Such operations can result in the cutting device becoming detached and causing serious or fatal injury.

 **WARNING**

Always replace bolt (A, Fig. 69) and washer (B) as well.

 **WARNING**

Always use original marked blades. Only use original blades code 66110594R (48), 66070440R (53) as replacement.

11.4 ADJUST DRIVE CONTROL CABLE (C, FIG. 71).

If traction engagement is delayed, use the adjuster (A, Fig. 71) to tension the cable correctly after having loosened the two nuts (H).

Regarding basic **throttle cable** adjustments:

1. Set the throttle lever to the MAX position (Fig. 33, Fig. 36).
2. Move the sheath (A, Fig. 72), all the way toward the operator (toward the handlebars) and secure it with the clamp (B), tightening the screw (C).

11.5 AIR FILTER

Check the air filter daily. Clean with Emak degreaser code 001101009A, rinse with water and blast dry with compressed air blowing from the inside outwards. Replace the filter if heavily clogged or damaged.

WARNING

When replacing the filter, wedge it securely into its housing.

11.6 GRASS CATCHER

WARNING

Stop the engine and remove the spark plug before removing the grass catcher or cleaning the grass discharge chute.

Frequently check to ensure the grass catcher is fitted correctly and is not damaged.

Check that the fabric meshes of the grass catcher are not clogged; if necessary, wash the grass catcher with water and allow it to dry completely before refitting it.

If you work with a damaged grass catcher or with the fabric mesh clogged, the catcher will not fill completely.

On the other hand, if you work with a washed but still damp catcher, the meshes will clog more easily.

NOTE

Dispose of used engine oil while respecting the environment.

We recommend taking it in a sealed container to a local service station for recycling. Do not throw it in the garbage, drain or bury it.

11.7 MAJOR SERVICING

It is advisable to carry out a general inspection at the end of the season for heavy use, and every two years for normal use, to be carried out by a specialized technician from the service network.

Find the Authorized Service Center closest to you on: <https://www.myemak.com/int/filiali-e-distributori/distributori>.



WARNING

- **Any maintenance operations not specifically dealt with in this manual must be carried out by an Authorized Service Center. To ensure that your machine continues to function correctly, use only ORIGINAL SPARE PARTS.**
- **Any unauthorized changes and/or the use of non-original spare parts may cause serious and even fatal injury to the operator or third parties and will immediately void the warranty.**

EN

NOTE

See the use and maintenance manual of the engine attached to this document for more information on engine maintenance.

- Replace parts if worn or damaged.
- After each time you use the machine, clean the underside of grass residue.



WARNING

- **Turn off the engine and check that all moving parts are stopped.**
- **Disconnect the spark plug boot.**
- **Drain the fuel from the tank.**
- **Remove the grass catcher.**
- **Tilt the machine to the rear side, never overturning it.**

11.8 MAINTENANCE TABLE

<p>Please note that the following maintenance frequencies only apply to normal operating conditions.</p> <p>If your daily work is more demanding than normal, the frequency of maintenance must be increased accordingly.</p>		Before eachuse	After eachstop forrefueling	Weekly	If damaged ordeffective	As required
Complete machine	Inspect: leaks, cracks, and wear	x	x			
Checks: choke and throttle lever (only on models equipped with this feature)	Check operation	x	x			
Fuel tank	Inspect: leaks, cracks, and wear	x	x			
Blade	Inspect: damage and wear	x	x			
	Replace				x	
Traction lever (Model T)	Check operation	x				
Blade stop	Check operation	x				
	Replace				x	
All accessible screws and nuts	Inspect and retighten			x		
Air filter	Clean	x				
	Replace				x	Every 6 months
Cylinder fins and starter casing slots	Clean			x		
Starter rope	Inspect: damage and wear			x		
	Replace				x	
Spark plug	Check electrode gap			x		
	Replace				x	Every 6 months
Grass catcher and rear deflector	Check if worn or damaged	x	x			

12 SHIPPING

- To facilitate transport and storage, the handlebars can be folded: unscrew the knobs and lower the top of the handlebars.

NOTE

Take care not to pinch or strain the cables.

- Remove the grass catcher.
- Transport the machine with the engine switched off.

- Also empty the carburetor by leaving the engine running until the fuel is exhausted.

 **WARNING**

When transporting the machine on a vehicle, ensure that it is firmly and securely fastened using straps or belts. The machine must be transported in the horizontal position with an empty tank, also ensuring compliance with applicable transport regulations for such machines. The machine must not be moved on the road, neither pushed or with the motor running. Furthermore it must not be towed by cars, tractors, etc.

EN

13 STORAGE

 **WARNING**

After each time you use the machine, clean the underside, while absolutely avoiding the use of water jets.

- Check that the machine is in good condition.
- Check that all bolts and nuts are well tightened.
- Apply grease or engine oil to rust-prone parts.
- Place the machine in a dry place, preferably with a concrete floor. To protect it from moisture, you can place it on boards or sheet metal.
- The procedures for returning the machine to service following winter storage are the same as for starting up during everyday use (8 *STARTING*).
- Never leave the machine in places where fuel vapors can accumulate and cause fire.
- Before putting the machine in an enclosed place, let the engine cool down.
- If the fuel tank needs to be emptied, carry out the operation outdoors.
- **Tilt the machine to the rear side, never overturning it.**

14 ENVIRONMENTAL PROTECTION

Environmental protection should be a priority of considerable importance when using the machine, for the benefit of both social cohesion and the environment in which we live.

- Try not to cause any disturbance to the surrounding area.
- Strictly comply with local regulations for the disposal of waste material after cutting.
- Scrupulously comply with local regulations and provisions for the disposal of packaging, oils, petrol, gasoline, batteries, filters, deteriorated parts or any elements which have a strong impact on the environment. This waste must not be disposed of as normal waste, it must be separated and taken to specified waste disposal centers where the material will be recycled.

14.1 DEMOLITION AND DISPOSAL

When the machine reaches the end of its service life, do not dispose of it into the environment; instead take it to a waste disposal center.

Most materials used in the manufacture of the machine are recyclable; all metals (steel, aluminum, brass) can be delivered to a normal recycling station. For information, contact your local waste recycling service. Waste disposal must be carried out with respect for the environment, avoiding soil, air and water pollution.

In all cases, applicable local legislation must be complied with.

When the machine is scrapped the CE mark label must also be destroyed together with this manual.

EN

15 TECHNICAL DATA

Model	48			53		
Cutting width	46 cm			51 cm		
Thrust-traction	SELF-PROPELLED					
Engine	4-STROKE					
Engine brake	YES					
Maximum rpm	2900 ± 100 mi ⁻¹					
Speed no.	–	1	–	1	VARIABLE	
Ground speed at 2900 rpm	–	3.6 km/h	–	3.6 km/h	min 2.5 km/h max 4.5 km/h	
Cutting height	MIN 28 mm - MAX 75 mm					
Catcher capacity	70 ℓ					
Weight	min 28.0 kg max 33.3 kg	min 33.2 kg max 36.0 kg	min 34.0 kg max 37.4 kg	38.6 kg		

Cutting width			46 cm	51 cm
Sound pressure	dB (A)	L_{pAav} EN ISO 5395-1 EN ISO 5395-2	85.0	87.0
Uncertainty	dB (A)		1.0	1.0
Measured sound power level	dB (A)	2000/14/EC EN ISO 5395-1 EN ISO 5395-2 EN ISO 3744	95.0	96.0
Uncertainty	dB (A)		1.0	1.0
Guaranteed sound power level	dB (A)	L_{WA} 2000/14/EC EN ISO 5395-1 EN ISO 5395-2 EN ISO 3744	96.0	97.0

<i>Cutting width</i>			<i>46 cm</i>	<i>51 cm</i>
Vibration level	m/s ²	EN ISO 5395-1 EN ISO 5395-2	4.5	5.5
Uncertainty	m/s ²	EN 12096	1.5	1.5

16 DECLARATION OF CONFORMITY

The undersigned, **EMAK spa via Fermi, 4 - 42011 Bagnolo in Piano (RE) ITALY**

declares under its own responsibility that the machine:

1. Category: **Lawnmower**

2. Brand: /Type:

**EFKO ALLROAD PLUS 4 LR 48 TK - LR 48 TBR - LR 48 TKE - LH 48 PK - LH 48 TK - LR 53 TBX-LR 53 TK-
LR 53 THX- LR53VK -LR 53 TKE-LH 53 TK/ALLROAD EXA 4LR 53 TK-LR 53 TBX/ALLROAD 3LV 53 TK**

**OLEO-MAC ALLROAD PLUS 4 G 48 TK - G 48 TBR - G 48 TKE - GV 48 TK - GV 48 PK - GV 53 PK - G 53
TBX -G 53 TK-G 53 THX-G 53 VK-G 53 TKE-GV 53 TK-GV 53 TBX/ALLROAD EXA 4G 53 TK-G 53 TBX/
ALLROAD 3GV 48 TK-GV 53 TK**

3. serial number identification:

626 XXX 0001 - 626 XXX 9999 (ALLROAD PLUS 4 GV 48 PK - LH 48 PK)

**627 XXX 0001 - 627 XXX 9999 (ALLROAD PLUS 4 LR 48 TK - LR 48 TBR - LR 48 TKE - LH 48 TK -
G 48 TK-G 48 TBR-G 48 TKE-GV 48 TK) / (ALLROAD 3GV 48 TK)**

618 XXX 0001 - 618 XXX 9999 (ALLROAD PLUS 4 GV 53 PK)

**619 XXX 0001 - 619 XXX 9999 (ALLROAD PLUS 4 LR 53 TBX - LR 53 TK - LR 53 THX - LR 53 VK -
LR 53 TKE-G 53 TBX-G 53 TK-G 53 THX-G 53 VK-LR 53 TKE-LH 53 TK-GV 53 TK-GV 53 TBX) / (
ALLROAD EXA 4LR 53 TK-LR 53 TBX-G 53 TK-G 53 TBX) / (ALLROAD 3GV 53 TK-LV 53 TK)**

complies with the provisions of the Directive / Regulation and subsequent amendments or additions: **2006/42/EC - 2014/30/EU - (EU) 2016/1628 -
2000/14/EC Annex 1 no. 32 - 2011/65/EU**

conforms to the provisions of the following harmonized standards: **EN ISO 14982:2009 - EN 55012:2007+A1:2009-
EN ISO 5395-1:2013+A1:2018 -
EN ISO 5395-2:2013+A1:2016+A2:2017**

Procedures for evaluation of conformity followed: **Annex VI Procedure 1 - 2000/14/EC**

Measured sound power level: **95.0 dB(A)**

97.0 dB(A)

Guaranteed sound power level: **96.0 dB(A)**

98.0 dB(A)

Notified body: **Eurofins Product Testing Italy S.r.l. via Courgnè, 21 -
10156 Turin (TO) - Italy no. 0477**

Cutting width: **46 cm (LR 48 - LV 48 - LH 48 - G 48 - GV 48)**

51 cm (LR 53 - LV 53 - LH 53 - G 53 - GV 53)

Made in: **Bagnolo in Piano (RE) Italy - via Fermi, 4**

Date: **31/03/2023**

Technical documentation filed in: **Administrative Headquarters. - Technical Department**

Luigi Bartoli - C.E.O.

17 WARRANTY CERTIFICATE

This machine has been designed and manufactured using the most modern techniques. The company guarantees its products for 24 months from the date of purchase, for home and leisure use. Warranty is limited to 12 months in the case of professional use.

Limited warranty

EN

1. The warranty period starts on the date of purchase. The manufacturer, acting through the sales and technical assistance network, will replace free of charge any parts proven defective in material, machining or manufacturing. The warranty does not affect the purchaser's rights as established under legislation governing the consequences of defects in the machine.
2. Technical personnel will undertake the necessary repairs in the minimum time possible, compatible with organizational needs.
3. **To make any claim under the warranty, this certificate of warranty, fully completed, bearing the dealer's stamp and accompanied by the invoice or receipt showing the date of purchase, must be displayed to the personnel authorized to approve work.**
4. The warranty becomes null and void if:
 - The product has evidently not been serviced correctly,
 - The machine has been used for improper purposes or has been modified in any way,
 - Unsuitable lubricants and fuels have been used,
 - Non-original spare parts or accessories have been fitted,
 - Work has been done on the product by unauthorized persons.
5. The manufacturer's warranty does not cover consumables or parts subject to normal wear in operation.
6. The warranty does not cover work to update or improve the machine.
7. The warranty does not cover any preparation or maintenance work required during the warranty period.
8. Damage incurred during transport must be immediately brought to the attention of the carrier: failure to do so shall render the warranty null and void.
9. Motors of other manufacturers (Briggs & Stratton, Tecumseh, Kawasaki, Honda, etc.) fitted to our machines are covered by the warranties of the motor manufacturer.
10. The warranty does not cover injury or damage caused directly or indirectly to persons or things by defects in the machine or by periods of extended disuse of the machine resulting from the said defects.

MODEL

SERIAL No _____

BOUGHT BY MR/MS

DATE

DEALER

Do not send! Only attach to requests for technical warranties.

18 TROUBLESHOOTING

WARNING

- **Always stop the machine and disconnect the spark plug before performing all the corrective tests recommended in the table below, except in cases where machine operation is explicitly requested.**
- **When all possible causes have been checked and the problem is not resolved, consult an Authorized Service Center. If a problem occurs that is not listed in this table, consult an Authorized Service Center.**

EN

PROBLEM	POSSIBLE CAUSES	SOLUTION
The engine does not start or turns off only a few seconds after starting.	There is no spark.	Check the spark of the spark plug. If there is no spark, repeat the test with a new spark plug.
	Engine flooded.	Follow procedure 8.4 <i>Flooded engine</i> . If the engine still does not start, repeat the procedure with a new spark plug.
	Battery drained or not properly inserted (only on models equipped with this feature)	Charge the battery or fit it correctly.
	Damaged battery (only on models equipped with this feature)	Contact an Authorized Service Center.
The engine starts, but does not accelerate properly or does not run properly at high speed.	The carburetor must be adjusted.	Contact an Authorized Service Center to adjust the carburetor.
The engine does not reach full speed and/or emits excessive smoke.	Dirty air filter.	Clean: see instructions in chapter 11.5 <i>AIR FILTER</i> .
	The carburetor must be adjusted.	Contact an Authorized Service Center to adjust the carburetor.
Model T – The engine runs, but when pulling the traction lever, the grass trimmer does not move forward.	The traction belt has slipped out of its seating	Have the traction belt repositioned, or if necessary replaced, at an Authorized Service Center.
	The traction belt is broken.	The oil tank must be refilled every time the fuel tank is filled.
	Poorly adjusted or broken traction cable.	Have the traction cable adjusted or replaced at an Authorized Service Center.
The engine starts and runs, but the chain does not rotate.  WARNING: Never touch the blade while the motor is running.		Turn off engine immediately and contact an Authorized Service Center.

1 INTRODUCTION	70
1.1 MODALITÉS DE LECTURE DU MANUEL	70
2 SYMBOLES ET AVERTISSEMENTS DE SÉCURITÉ (FIG. 1)	71
3 COMPOSANTS PRINCIPAUX.....	71
4 RÈGLES DE SÉCURITÉ.....	72
5 ÉQUIPEMENTS DE PROTECTION INDIVIDUELLE (EPI)	74
6 ASSEMBLAGE.....	75
6.1 MONTAGE DU GUIDON ALLROAD PLUS 4 (FIG. 3, FIG. 4, FIG. 5)	75
6.2 HAUTEUR DU GUIDON (FIG. 5).....	75
6.3 MONTAGE DU GUIDON ALLROAD EXA 4 (FIG. 6, FIG. 7, FIG. 8)	75
6.4 MONTAGE DE LA PLANCHE (FIG. 10)	75
6.5 COLLIERS.....	75
6.5.1 MONTAGE DE LA PLAQUETTE SUR LA POIGNÉE DU COFFRET	75
6.5.2 MONTAGE DE L'INTERRUPTEUR DE MARCHÉ/ARRÊT (UNIQUEMENT POUR LES MODÈLES QUI EN SONT ÉQUIPÉS)	75
6.6 COFFRET RIGIDE (GV).....	75
6.7 SAC DE RAMASSAGE	76
6.8 MISE EN PLACE DU SAC (FIG. 25, FIG. 26)	76
7 OPÉRATIONS PRÉLIMINAIRES.....	76
7.1 ZONE DE TRAVAIL	76
7.2 RÉGLAGE DE LA HAUTEUR DE COUPE.....	76
7.2.1 MODÈLE PLUS 4	76
7.2.2 MODÈLE EXA 4	76
8 DÉMARRAGE.....	77
8.1 MANIPULATION DU CARBURANT	77
8.2 RAVITAILLEMENT	78
8.3 PROCÉDURE DE DÉMARRAGE.....	78
8.3.1 DÉMARRAGE ÉLECTRIQUE/BATTERIE (UNIQUEMENT POUR LES MODÈLES QUI EN SONT ÉQUIPÉS).....	79
8.4 MOTEUR NOYÉ.....	81
8.5 HUILE MOTEUR	81
9 ARRÊT MOTEUR	81
10 UTILISATION DE LA MACHINE.....	82
10.1 UTILISATIONS INTERDITES	82
10.2 CONTRÔLE DES PROTECTIONS	82
10.3 MULCHING	83
10.4 ÉJECTION LATÉRALE (UNIQUEMENT POUR LES MODÈLES QUI EN SONT ÉQUIPÉS).....	83
10.5 INDICATEUR DE SAC PLEIN	84
10.6 FAUCHAGE	84
11 ENTRETIEN.....	84
11.1 CONFORMITÉ DES ÉMISSIONS GAZEUSES	84
11.2 ENTRETIEN DU DISPOSITIF DE COUPE.....	85
11.3 LAME.....	85
11.4 RÉGLAGE DU CÂBLE DE COMMANDE DE TRACTION (C, FIG. 71).....	86
11.5 FILTRE À AIR	86
11.6 SAC DE RAMASSAGE	87
11.7 ENTRETIEN EXTRAORDINAIRE.....	87
11.8 TABLEAU D'ENTRETIEN.....	89
12 TRANSPORT	90

13 ENTREPOSAGE	90
14 PROTECTION DE L'ENVIRONNEMENT	91
14.1 DÉMOLITION ET ÉLIMINATION.....	91
15 DONNÉES TECHNIQUES	92
16 DÉCLARATION DE CONFORMITÉ	93
17 CERTIFICAT DE GARANTIE	94
18 DÉPANNAGE	95

1 INTRODUCTION

Merci d'avoir choisi un produit Emak.

Notre réseau de distributeurs et d'assistance est à votre disposition pour toute nécessité.

ATTENTION

Pour un emploi correct de la machine et pour éviter tout accident, ne commencez pas le travail sans avoir préalablement lu ce manuel avec attention.

ATTENTION

Ce manuel doit accompagner la machine tout au long de sa durée de vie.

ATTENTION

RISQUE DE DOMMAGES AUDITIFS En conditions normales d'utilisation, cet instrument peut représenter pour l'opérateur préposé un niveau d'exposition personnelle et quotidienne au bruit égale ou supérieure à 85 dB (A).

Vous y trouverez les descriptions du fonctionnement des différents composants, ainsi que les instructions relatives aux contrôles et aux procédures d'entretien requis.

REMARQUE

Les descriptions et les illustrations figurant dans le présent manuel ne sont pas rigoureusement contractuelles. Le constructeur se réserve le droit d'apporter des modifications éventuelles sans être tenu de mettre à jour à chaque fois ce manuel.

Les figures ne sont données qu'à titre indicatif. Les composants réels peuvent être différents de ceux illustrés. En cas de doute, contactez le centre d'assistance agréé.

1.1 MODALITÉS DE LECTURE DU MANUEL

Le manuel est subdivisé en chapitres et en paragraphes. Chaque paragraphe correspond à un sous-niveau du chapitre auquel il se rapporte. Les références à des chapitres ou des paragraphes sont signalées par la mention « chapitre » ou « paragraphe » suivie du numéro correspondant. Exemple : « chapitre 2 ».

Outre les instructions relatives au fonctionnement, le présent manuel contient des paragraphes requérant une attention particulière de votre part. Ces paragraphes sont signalés par les symboles décrits ci-dessous :

ATTENTION

Lorsqu'il existe des risques d'accidents, de blessures corporelles voire mortelles, ou de graves dommages au matériel.

AVERTISSEMENT

Lorsqu'il existe un risque de dommages relatifs à la machine ou à ses composants.

REMARQUE

Donne une information complémentaire aux consignes de sécurité précédentes.

Les figures reportées dans ces instructions d'utilisation sont numérotées 1, 2, 3, etc. Les composants illustrés sur les figures sont indiqués par des lettres ou des chiffres, selon le cas. Une référence au composant C sur la figure 2 est indiquée de la manière suivante : « Voir C, Fig. 2 » ou simplement « (C, Fig. 2) ». Une référence au composant 2 sur la figure 1 est indiquée de la manière suivante : « Voir 2, Fig. 1 » ou simplement « (2, Fig. 1) ».

FR

2 SYMBOLES ET AVERTISSEMENTS DE SÉCURITÉ (FIG. 1)

La figure illustre les symboles et les avertissements de sécurité présents sur la machine :

1. Lire le manuel d'utilisation et d'entretien avant d'utiliser cette machine.
2. Ne laisser s'approcher personne durant le travail. Attention aux objets qui pourraient être projetés.
3. Avant de nettoyer ou de réparer la machine, couper le moteur et détacher le fil de la bougie.
4. Ne pas approcher les mains ou les pieds du carter de la lame lorsque le moteur est en marche.

Les lames continuent de tourner quelques secondes après avoir coupé le moteur.

5. Porter impérativement les coquilles pour oreilles (modèle 53).
6. Marque et modèle de la machine.
7. Données techniques.
8. Niveau de puissance acoustique garanti.
9. Numéro de série.
10. Label CE de conformité.
11. Année de fabrication.
12. Type de machine : **TONDEUSE**.
13. Relâcher le levier avant (rouge) pour couper le moteur.
14. Pousser le levier arrière (noir) vers le guidon pour faire avancer la tondeuse.
15. Recharger dans les 6 mois qui suivent l'achat.

3 COMPOSANTS PRINCIPAUX

La Fig. 2 illustre les composants principaux de la machine :

- | | |
|----------------------------|------------------------------------|
| 1. Commande d'accélérateur | 6. Réglage de la hauteur de coupe |
| 2. Levier d'embrayage | 7. Poignée de lanceur |
| 3. Guidon | 8. Levier d'arrêt moteur |
| 4. Sac de ramassage | 9. Réglage de la hauteur du guidon |
| 5. Déflecteur arrière | 10. Volet latéral |

11. Commande variateur (uniquement pour les modèles qui en sont équipés)

12. Bouton de démarrage / Clé de sûreté (uniquement pour les modèles qui en sont équipés)

4 RÈGLES DE SÉCURITÉ

ATTENTION

Bien utilisée, la machine est un outil de travail rapide, pratique et efficace. Mais si elle est mal utilisée ou utilisée sans prendre les précautions nécessaires, elle peut devenir un outil dangereux. Pour rendre votre travail agréable et sans risques, nous vous invitons à respecter scrupuleusement les mesures de sécurité libellées ci-après et reprises dans le manuel.

ATTENTION

Le système de mise en marche de la machine produit un champ électromagnétique de très basse intensité. Ce champ peut créer des interférences avec certains pacemakers. Pour réduire le risque de lésions graves ou mortelles, les porteurs de pacemaker devraient consulter leur médecin et le fabricant du pacemaker avant d'utiliser cette machine.

ATTENTION

L'exposition aux vibrations dues à l'utilisation prolongée des instruments actionnés par des moteurs à combustion interne peut engendrer des lésions aux vaisseaux sanguins ou aux nerfs des doigts, des mains et des poignets des personnes présentant des problèmes circulatoires (enflures). En outre, il a été démontré que l'utilisation prolongée par temps froid entraînait des lésions des vaisseaux sanguins chez les personnes saines. En cas d'apparitions de symptômes tels que des engourdissements, douleurs, pertes de force, changements de la couleur ou de la texture de la peau ou pertes de sensation au niveau des doigts, des mains ou des poignets, interrompez immédiatement l'utilisation de la machine et consultez un médecin.

REMARQUE

Certaines normes nationales peuvent limiter l'utilisation de la machine.

- Lire les consignes de sécurité énumérées dans cette notice.
- Pour des raisons de sécurité, ne jamais modifier le limiteur de vitesse du moteur.
- Lire attentivement et suivre les consignes présentes sur les étiquettes appliquées à la tondeuse (voir chapitre 2 *Symboles et avertissements de sécurité (Fig. 1)*) et consulter le manuel du moteur.
- Ne pas utiliser la tondeuse avant d'avoir été informé sur ses modalités spécifiques d'utilisation. L'opérateur inexpert devrait s'exercer avant d'utiliser la machine sur le terrain.
- La machine ne peut être utilisée que par des personnes majeures en bonne condition physique et bien informées de son mode d'emploi. Interdire aux enfants d'utiliser la machine.
- Ne pas utiliser la machine dans des conditions de fatigue physique ou sous l'emprise de l'alcool, de drogues ou de médicaments.

- Ne pas porter d'écharpes, de bracelets ou autres objets similaires susceptibles d'être happés par la machine ou par les lames. Porter des vêtements adhérents conçus pour protéger contre les coupures (consulter le chapitre 5 *Équipements de protection individuelle (EPI)*).
- Porter des chaussures de protection antidérapantes, des gants, des lunettes, des oreillettes et un casque de protection (consulter le chapitre 5 *Équipements de protection individuelle (EPI)*).
- Interdire aux personnes dont les capacités physiques, sensorielles ou mentales sont réduites, aux personnes dénuées d'expérience ou de connaissance ou aux personnes ne connaissant pas les consignes d'utiliser la machine.
- Interdire à quiconque de séjourner dans un rayon d'action de 15 mètres pendant l'utilisation de la machine.
- Avant d'utiliser la machine, vérifier que le guidon soit bien serré (2 *Symboles et avertissements de sécurité (Fig. 1)*).
- Ne jamais bloquer le déflecteur arrière en position relevée.

ATTENTION

La tondeuse doit être équipée des dispositifs de coupe originaux et préconisés par le fabricant. L'utilisation de dispositifs non autorisés peut entraîner des blessures graves voire mortelles.

- Avant de démarrer le moteur, s'assurer que le dispositif de coupe peut tourner librement et qu'il n'est en contact avec aucun corps étranger.
- Utiliser la machine exclusivement dans des endroits aérés, ne pas l'utiliser en atmosphère explosive, inflammable ou dans des espaces confinés.
- Ne procéder à aucune opération d'entretien et ne pas toucher le dispositif de coupe lorsque le moteur est en marche.
- Il est interdit d'appliquer sur la prise de force de la machine des dispositifs non fournis par le fabricant.
- Ne pas utiliser la machine si elle est endommagée, mal réparée, mal montée ou modifiée de façon arbitraire. Utiliser exclusivement des lames de la longueur indiquée dans le tableau (consulter le chapitre 15 *Données techniques*).
- Ne démontez, endommagez ou neutralisez jamais l'un des dispositifs de sécurité.
- S'assurer que toutes les étiquettes avec les signaux de danger et de sécurité sont en parfaites conditions. En cas de dommage ou de détérioration, remplacez-les immédiatement (voir chapitre 2 *Symboles et avertissements de sécurité (Fig. 1)*).
- Ne pas utiliser la machine pour des emplois différents de ceux indiqués dans ce manuel.
- Ne pas abandonner la machine sans avoir coupé le moteur.
- Contrôler quotidiennement la machine pour s'assurer que chaque dispositif, de sécurité ou autre, fonctionne correctement.
- Procéder exclusivement aux opérations ou aux réparations d'entretien courant. Pour toute autre opération, s'adresser à un Centre d'Assistance Agréé.
- S'il s'avère nécessaire de mettre la machine hors service, ne pas l'abandonner dans l'environnement mais la remettre au Revendeur qui veillera à son évacuation.

- Ne confier ou prêter la machine qu'à des personnes qualifiées et en mesure de la faire fonctionner correctement. Remettre par la même occasion le manuel contenant le mode d'emploi à lire avant de commencer les travaux.
- Toujours s'adresser au revendeur ou à un centre d'assistance agréé pour toute autre information ou intervention prioritaire.
- Conservez soigneusement le présent manuel et consultez-le avant d'utiliser la machine.

ATTENTION

- **Ne jamais utiliser une machine dont les fonctions de sécurité sont défectueuses. Les dispositifs de sécurité de la machine doivent faire l'objet d'un contrôle et d'un entretien spécifiques, tels qu'ils sont décrits au chapitre 11 *Entretien*. Si le résultat de ces vérifications est insatisfaisant, contacter le service après-vente pour faire réparer la machine.**
- **Tout emploi de la machine non expressément prévu dans le manuel doit être considéré comme une utilisation impropre et, par conséquent, source de danger matériel et corporel potentielle pour laquelle le fabricant décline toute responsabilité.**

5 ÉQUIPEMENTS DE PROTECTION INDIVIDUELLE (EPI)

On entend par équipement de protection individuelle (EPI) tout équipement destiné à être porté par un l'opérateur dans le but de le protéger contre les risques pouvant menacer la sécurité ou la santé au travail, ainsi que tout dispositif ou accessoire destiné à cet effet. Le port d'EPI n'élimine pas les risques de blessure mais il peut réduire leurs effets en cas d'accident.

Nous fournissons ci-après la liste des équipements de protection individuelle à porter pour utiliser la machine :

- **Portez des chaussures de protection contre les coupures dotées de semelles antidérapantes et d'embouts en acier.**
- **Porter des lunettes ou une visière de protection.**
- **Porter des protections antibruit comme des oreillettes ou des bouchons auriculaires.**

ATTENTION

Rappelez-vous d'être extrêmement prudent lorsque vous utilisez ce genre de protection car la perception des signaux acoustiques de danger (cris, alarmes, etc.) est réduite. Un équipement de protection approprié réduit le risque de perte auditive.

- **Porter des gants qui permettent d'absorber au maximum les vibrations.**
- **Porter des vêtements de protection homologués. Une veste et une salopette de protection sont idéales.**

ATTENTION

Vérifier que les vêtements choisis ne gênent pas les mouvements. Porter des vêtements de protection près du corps. Ne pas porter de vêtements, écharpes, cravates ou bijoux susceptibles d'être happés par la machine ou de s'emmêler aux broussailles ou autre. Nouer les cheveux longs et les protéger.

REMARQUE

Demander conseil au revendeur habituel pour choisir les vêtements qui répondent le mieux aux exigences.

6 ASSEMBLAGE

6.1 MONTAGE DU GUIDON ALLROAD PLUS 4 (FIG. 3, FIG. 4, FIG. 5)

Soulever le guidon comme le montre la Fig. 3. Serrer les pommeaux (A, Fig. 5) après avoir placé le guidon (B) et décidé de la hauteur de ce dernier, à partir d'une des deux positions (C, Fig. 5).

6.2 HAUTEUR DU GUIDON (FIG. 5)

Dévisser les pommeaux (A) et faire monter ou descendre le guidon (B).

6.3 MONTAGE DU GUIDON ALLROAD EXA 4 (FIG. 6, FIG. 7, FIG. 8)

Fixer le guidon inférieur sur le châssis à l'aide des vis (A, Fig. 6), des rondelles (B) et des écrous (C). Monter les poignées (D) à l'aide des écrous (E). Tourner les poignées (D, Fig. 6, Fig. 7) pour serrer le guidon. La force du blocage change selon que les écrous (E) seront plus ou moins serrés. Il est possible de dégager le guidon du châssis pour pouvoir le tourner et faciliter le transport et le remisage (Fig. 9). Fixer ensuite la partie supérieure du guidon, en assemblant les deux demi-coques du support (F, Fig. 8) à l'aide des quatre vis (G) et des quatre écrous (H). Monter la vis (L), la rondelle (M) et le levier (N). Desserrer le levier (N) en tournant pour régler la hauteur du guidon ; il est également possible de tourner la partie supérieure du guidon pour faciliter le transport et le remisage (Fig. 9).

6.4 MONTAGE DE LA PLANCHE (FIG. 10)

Monter la planche (L) à l'aide des deux vis (M) (uniquement pour les modèles qui en sont équipés).

- Monter l'accélérateur comme le montre la Fig. 11, sur la face intérieure droite du guidon (uniquement pour les modèles qui en sont équipés).

6.5 COLLIERS

Retenir les câbles sur le guidon à l'aide des colliers prévus à cet effet.

6.5.1 Montage de la plaquette sur la poignée du coffret

Monter la plaquette comme le montrent les Fig. 12, Fig. 13, Fig. 14.

6.5.2 Montage de l'interrupteur de marche/arrêt (uniquement pour les modèles qui en sont équipés)

Fixer l'interrupteur de marche/arrêt (Fig. 16) sur le guidon à l'aide des deux vis (A, Fig. 15).

6.6 COFFRET RIGIDE (GV)

- Assembler le coffret en utilisant les crochets et les vis (Fig. 17).

- Soulever le déflecteur (A) et installer le coffret dans la partie supérieure de la carcasse (Fig. 18).

6.7 SAC DE RAMASSAGE

Monter la traverse (N, Fig. 19, Fig. 20).

ATTENTION

La traverse peut se monter dans un seul sens. Le côté (X, Fig. 21) est plus grand et doit rester vers l'extérieur du coffret. Le côté (Y), qui est plus petit, doit rester vers l'intérieur du coffret. Pousser la traverse à fond jusqu'à ce qu'elle s'emboîte (Fig. 22).

REMARQUE

L'enclenchement émet un déclic.

Assembler ensuite le filet (D, Fig. 23) et la partie rigide (E) à l'aide des crochets (F, Fig. 24). Commencer par l'arrière pour terminer sur les deux côtés.

6.8 MISE EN PLACE DU SAC (FIG. 25, FIG. 26)

- Soulever le déflecteur (G).
- Poser les deux crochets (H) sur l'axe du déflecteur (I).
- Abaisser le déflecteur et s'assurer qu'il ferme complètement la partie supérieure du sac de ramassage.

7 OPÉRATIONS PRÉLIMINAIRES

7.1 ZONE DE TRAVAIL

ATTENTION

Examiner à fond toute la zone de travail et la débarrasser de tout ce qui pourrait être projeté par la machine ou pourrait endommager le dispositif de coupe.

7.2 RÉGLAGE DE LA HAUTEUR DE COUPE

ATTENTION

Toujours couper le moteur avant de régler la hauteur de coupe.

7.2.1 Modèle PLUS 4

Faire tourner le levier (D, Fig. 65) à droite ou à gauche pour soulever ou abaisser la tondeuse.

7.2.2 Modèle EXA 4

Saisir la poignée (A, Fig. 66) et enfoncer le levier de déblocage (E) pour soulever ou abaisser la tondeuse. Possibilité de choisir 5 hauteurs de coupe indiquées sur le curseur (F, Fig. 67).

8 DÉMARRAGE

- Mettre la tondeuse en marche dans une zone libre et où l'herbe n'est pas haute. Vérifier la zone à tondre et éliminer les pierres, os, morceaux de bois ou autres (Fig. 29).
- Les gaz d'échappement contiennent du monoxyde de carbone qui est très toxique ; ne jamais démarrer la tondeuse dans un lieu fermé ou mal aéré.
- Démarrer le moteur en suivant les consignes avec les pieds à une bonne distance de la lame.

8.1 MANIPULATION DU CARBURANT

FR

ATTENTION

L'essence est un carburant extrêmement inflammable. Manipuler l'essence ou le mélange de carburant avec une extrême précaution. Ne pas fumer ni approcher de flammes nues à proximité du carburant ou de la machine. Mélanger le carburant en plein air dans un endroit sans risque d'étincelles ou de flammes nues.

- Pour réduire le risque d'incendie et de brûlures, manipuler le carburant avec précaution. Il est extrêmement inflammable.
- Secouer et verser le carburant dans un récipient homologué.
- Placer au sol sur une zone libre, couper le moteur et le laisser refroidir avant de procéder au ravitaillement.
- Procéder au ravitaillement exclusivement en plein air et ne pas fumer durant l'opération.
- Desserrer lentement le bouchon du carburant pour évacuer la pression et pour éviter que le carburant ne se déverse.
- Serrer fermement le bouchon après le ravitaillement. Sous l'effet des vibrations, le bouchon risque de se desserrer et le carburant de s'échapper.
- Essuyer le carburant qui aurait pu s'échapper. Écarter la tronçonneuse à 3 m du lieu de ravitaillement avant de démarrer le moteur.
- Ne tenter en aucun cas de brûler le carburant déversé.
- Ne pas fumer durant le ravitaillement ou lorsque la machine est en marche.
- Stocker le carburant dans un endroit frais, sec et bien aéré.
- Ne pas stocker le carburant dans un endroit présentant des feuilles sèches, de la paille, du papier, etc.
- Conserver la tondeuse et le carburant dans un endroit où les vapeurs de carburant n'entreront pas en contact avec des étincelles ou des flammes nues, des ballons d'eau pour le chauffage, des moteurs électriques ou des interrupteurs, des fours, etc.
- Ne pas retirer le bouchon du réservoir lorsque le moteur tourne ou est chaud.
- Ne pas utiliser de carburant pour les opérations de nettoyage.
- Assurez-vous de ne pas déverser de carburant sur vos vêtements.

Cette tondeuse est actionnée par un moteur 4 temps.

Carburant conseillé : ce moteur est certifié pour être alimenté en essence sans plomb pour usage automobile avec niveau d'octanes 89 ([R + M] / 2) ou supérieur.

 **AVERTISSEMENT**

Ne jamais utiliser un carburant dont le pourcentage d'alcool dépasse 10% ; sont admis le gazole avec un pourcentage d'alcool jusqu'à 10% ou le carburant E10.

 **AVERTISSEMENT**

- **N'acheter que la quantité de carburant nécessaire en fonction des consommations personnelles ; ne pas en acheter plus qu'il n'en sera utilisé en un ou deux mois ;**
- **Conserver l'essence dans un récipient hermétique, dans un endroit frais et sec.**

REMARQUE

Il est conseillé d'utiliser l'additif pour carburant **Emak ADDITIX 2000** - réf. art. 001000972A.

8.2 RAVITAILLEMENT

 **ATTENTION**

Avant de démarrer le moteur, s'assurer que la lame n'est pas en contact avec un corps étranger.

 **ATTENTION**

Respecter les consignes de sécurité sur la manipulation du carburant. Toujours couper le moteur avant de procéder au ravitaillement. Ne jamais faire l'appoint de carburant lorsque le moteur tourne ou s'il est encore chaud. Rester à au moins 3 m de la zone de ravitaillement avant de démarrer le moteur. NE PAS FUMER !

1. Secouer le bidon du carburant avant de procéder au ravitaillement.
2. Nettoyer la surface autour du bouchon de carburant afin d'éviter toute contamination.
3. Dévisser lentement le bouchon de carburant.
4. Verser soigneusement le carburant dans le réservoir. Éviter de renverser du carburant
5. Avant de remonter le bouchon de carburant, nettoyer et inspecter le joint d'étanchéité.
6. Remonter immédiatement le bouchon de carburant et le serrer manuellement. Essuyer tout déversement de carburant

 **ATTENTION**

Vérifier si le carburant fuit et, le cas échéant, éliminer les fuites avant d'utiliser la machine. Si nécessaire, contacter un Centre d'Assistance Agréé.

8.3 PROCÉDURE DE DÉMARRAGE

 **AVERTISSEMENT**

Lire le manuel du moteur en annexe. Il contient des informations importantes. (Respecter les types de carburant et d'huile préconisés).

- Avant de démarrer le moteur, s'assurer que la lame n'est pas bloquée.
 - Ne pas incliner la tondeuse au démarrage : la lame exposée pourrait provoquer des dommages. Ne jamais soulever la tondeuse lorsque le moteur est en marche.
 - Ne jamais démarrer la tondeuse lorsque l'embrayage est enclenché.
1. Mettre la commande du frein moteur (A) en contact avec le guidon (B) (Fig. 30, Fig. 31).
 2. A. Modèles avec levier d'accélérateur (Fig. 32, Fig. 33) :
 - Mettre le levier d'accélérateur sur la position START.
 - Tirer le lanceur d'une main ferme.
 - Après avoir mis la tondeuse en marche, mettre le levier d'accélérateur sur une position entre MIN et MAX (Fig. 34, Fig. 35) et le laisser tourner pour qu'il chauffe.
 - Pour tondre, amener le levier de l'accélérateur sur la position MAX (Fig. 36) en ayant soin de ne pas le pousser à fond pour ne pas déclencher le starter qui pourrait noyer le moteur.
 - B. Modèles avec levier d'accélérateur (Fig. 37) :
 - Tirer le lanceur d'une main ferme.

8.3.1 Démarrage électrique/batterie (uniquement pour les modèles qui en sont équipés)

Quand recharger la batterie

Première recharge

La batterie aux ions de lithium a été partiellement chargée avant d'être livrée. Pour conserver l'état de charge et éviter tout dommage lorsqu'elle ne doit pas fonctionner, la batterie est programmée pour rester en « modalité sleep ». Pour la remettre en marche, prévoir une recharge rapide de dix (10) secondes environ. Attendre que la batterie soit entièrement rechargée. Pour la recharge de la batterie, consulter la section **Comment recharger la batterie**.

Selon les nécessités

Pour vérifier le niveau de charge disponible, appuyer sur le bouton Battery Fuel Gauge (E, Fig. 39) et recharger si nécessaire. Consulter la section **Indicateur du niveau de la batterie**.

Comment recharger la batterie

1. Brancher le chargeur de batteries à la prise de courant.

⚠ ATTENTION

Ne mouiller ni la batterie ni le chargeur de batteries. Ne pas exposer la batterie et le chargeur de batteries à la pluie ou à l'humidité.

2. Faire glisser la batterie (G, Fig. 40) en l'enfonçant dans son logement (F). Si le témoin rouge de recharge ne s'allume pas, ôter puis remettre la batterie en place. S'assurer que la batterie est bien emboîtée dans son logement de recharge.
 - Le témoin rouge indique que la batterie se recharge (A, Fig. 39).
 - Le témoin vert indique que la batterie est rechargée (B).

- Le témoin rouge CLIGNOTANT indique que la batterie est trop chaude ou trop froide (C) pour être rechargée. Laisser la batterie branchée, elle commencera automatiquement la recharge dès qu'elle aura atteint la température normale (0°C – 45 °C).
 - Les témoins rouge/vert CLIGNOTANTS (D) indiquent que la batterie ne se recharge pas et qu'il faut la remplacer.
3. Après que la batterie est restée en « modalité sleep », compter environ dix (10) secondes pour la remettre en marche.
 4. Si la batterie est complètement à plat, compter environ une heure (1h) pour la recharge complète. La batterie résultera entièrement rechargée si on la laisse branchée au chargeur de batteries.
 5. Il sera possible de débrancher la batterie dès que le témoin vert indiquera qu'elle est complètement rechargée.
 6. Pour vérifier la charge disponible, appuyer sur le bouton Battery Fuel Gauge (E).
 7. S'il n'est pas prévu de l'utiliser, débrancher le chargeur de batteries de la prise de courant.

Indicateur du niveau de recharge (Battery Fuel Gauge)

Pour vérifier la charge disponible, appuyer sur le bouton Battery Fuel Gauge (E, Fig. 39). Les voyants de l'afficheur (H) indiquent le niveau de charge approximatif dont dispose encore la batterie.

Quatre voyants	de 78% à 100%
Trois voyants	de 55% à 77%
Deux voyants	de 33% à 54%
Un voyant	de 10% à 32%
Voyant clignotant	moins de 10%

Démarrage moteur électrique (B&S - Emak)

1. Monter la batterie (C, Fig. 41) dans le logement à batteries, sur la partie supérieure du moteur. S'assurer qu'il est bien en place.

REMARQUE

Pour remettre en marche une batterie neuve, prévoir une recharge rapide de **Première utilisation** de dix (10) secondes environ. Consulter la section **Quand recharger la batterie**.

2. Mettre le levier d'accélérateur sur la position MAX (Fig. 38).
3. Tenir le levier d'arrêt moteur (A, Fig. 31) contre la poignée (B). Mettre ensuite l'interrupteur de démarrage électrique sur la position 1 (B, Fig. 31).
4. Après avoir mis la tondeuse en marche, mettre le levier d'accélérateur sur une position entre MIN et MAX (Fig. 42) et le laisser tourner pour qu'il chauffe.
5. Pour travailler, mettre le levier d'accélérateur sur la position MAX (Fig. 38).



AVERTISSEMENT

Pour prolonger la durée du starter, les cycles de démarrage doivent être brefs (cinq secondes maximum). Attendre une minute avant de répéter la tentative de démarrage.

REMARQUE

Si le moteur ne démarre pas au bout de plusieurs tentatives, s'adresser à un centre d'assistance agréé.

FR

8.4 MOTEUR NOYÉ

- Appliquer un outil approprié à la coiffe de la bougie (Fig. 27).
- Faites levier sur la coiffe de bougie et retirez-la
- Dévisser et sécher la bougie.
- Ouvrir le papillon à fond.
- Actionner le lanceur à plusieurs reprises de façon à vider la chambre de combustion
- Remonter la bougie et emboîter le capuchon en appuyant dessus avec **force**.
- Démarrer le moteur.

8.5 HUILE MOTEUR



ATTENTION

Le moteur est livré sans huile. Vérifier le niveau de l'huile avant de démarrer le moteur (Fig. 28). Le démarrage du moteur sans huile entraînera des dommages irréparables, non couverts par la garantie. Pour tout autre renseignement sur le contrôle et la vidange de l'huile, consulter le manuel du moteur.

9 ARRÊT MOTEUR

1. Mettre la commande d'accélérateur sur la position MIN (Fig. 63, Fig. 64).
2. Avant d'arrêter la tondeuse, mettre la commande (V, Fig. 61) sur la position la plus lente.
Actionner le levier exclusivement lorsque la tondeuse avance.
3. Relâcher la commande de frein moteur (F, Fig. 68).



ATTENTION

Avant d'utiliser la tondeuse, vérifier que le moteur s'arrête en quelques secondes dès que l'on relâche le levier. Faire vérifier régulièrement le temps d'arrêt de la lame auprès d'un centre d'assistance agréé.

10 UTILISATION DE LA MACHINE

10.1 UTILISATIONS INTERDITES

- Ne pas utiliser la tondeuse pour d'autres matériaux, comme ceux qui se trouvent au-dessus du niveau du terrain et qui impliquent de devoir soulever la tondeuse.
- Ne pas utiliser la tondeuse pour hacher des branches ou des matériaux plus consistants que l'herbe.
- Ne pas utiliser la tondeuse pour aspirer ou ramasser sur le sol des matériaux consistants, poussiéreux, des déchets en tout genre, du sable ou du gravier.
- Ne pas utiliser la tondeuse pour aplanir des reliefs ou des aspérités au sol. La lame ne doit jamais toucher le terrain.
- Ne pas utiliser la tondeuse pour transporter, pousser ou tracter d'autres objets, chariots ou engins similaires.
- Il est interdit de monter des outils ou des applications sur la prise de force de la tondeuse autres que ceux recommandés par le constructeur.

10.2 CONTRÔLE DES PROTECTIONS



ATTENTION

Ne pas utiliser la tondeuse lorsqu'il y a un risque d'orage et de foudre.

- Ne jamais utiliser la tondeuse sur de l'herbe mouillée ou sur d'autres surfaces glissantes ; saisir fermement la poignée (Fig. 44) ; marcher, ne jamais courir.
- Sur les terrains en pente, tondre transversalement, jamais directement vers le haut ou vers le bas ; ne pas tondre un terrain trop pentu (Fig. 45).
- Tondre uniquement en plein jour ou avec un éclairage artificiel optimal.
- S'assurer que le déflecteur arrière est toujours installé correctement (Fig. 46).
- Si vous heurtez un objet, arrêtez le moteur et soyez conscient des dommages subis par la tondeuse ; ne redémarrez jamais sans avoir réparé ces dommages (Fig. 29).
- Ne pas incliner la tondeuse au démarrage : la lame exposée pourrait provoquer des dommages.
- Ne jamais rester devant la tondeuse si le moteur tourne : quelqu'un pourrait enclencher l'embrayage accidentellement.
- Couper le moteur pour traverser un sentier, un chemin ou autre et pour transporter la tondeuse d'une pelouse à une autre.
- N'effectuer aucun réglage lorsque le moteur est en marche.
- S'assurer d'être dans une position stable sur les terrains en pente (Fig. 47). Ne pas tondre ou stationner à proximité de talus, fossés ou berges. La machine pourrait se retourner à l'improviste, si une roue dépasse le bord d'un ravin ou si un talus cède.
- Changer de direction et transporter la tondeuse d'une pelouse à l'autre avec beaucoup de précaution.
- S'assurer que la tondeuse ne présente que des dispositifs de coupe originaux.
- Changer de direction ou tirer la tondeuse vers soi avec beaucoup de précaution.

- Ne pas toucher les lames avant de débrancher la tondeuse et avant qu'elles ne soient à l'arrêt complet (Fig. 48).

10.3 MULCHING

Les tondeuses sont équipées en série de la lame mulching (A, Fig. 49). Cette configuration permet de choisir trois modes de coupe :

- **Avec le sac monté** : la lame mulching permet de couper plus finement l'herbe tondue, ce qui permet de mieux remplir le sac
- **Avec le sac démonté et le déflecteur arrière fermé** : la lame mulching permet de hacher fin l'herbe tondue pour permettre de la décharger directement sur le terrain.
- **Mulching** : pour faire le mulching à proprement parler, il est nécessaire de monter le bouchon mulching (C, Fig. 49) pour que l'herbe coupée soit hachée au maximum. Le bouchon mulching (C, Fig. 50 Fig. 51) réf. 66110127R (largeur de coupe 46 cm) - réf. 66070096R (largeur de coupe 51 cm) doit être monté en l'introduisant dans l'orifice sous le déflecteur arrière (D), et en s'assurant que le déflecteur arrière reste toujours fermé.

Remarques sur la tonte de l'herbe avec mulching

Pour utiliser la machine avec la fonction mulching, l'herbe ne doit pas dépasser les 5-6 cm de hauteur. Il convient toujours de ne pas régler une hauteur de coupe trop basse. Respecter impérativement cette consigne pour ne pas compromettre l'effet mulching et, dans les cas plus graves, pour ne pas bloquer le moteur.

10.4 ÉJECTION LATÉRALE (UNIQUEMENT POUR LES MODÈLES QUI EN SONT ÉQUIPÉS)

Si l'opérateur ne veut pas ramasser l'herbe mais qu'il préfère la laisser sur le terrain, la machine est livrée avec un déflecteur latéral (Fig. 53).

Pour utiliser l'éjection latérale, démonter le sac de ramassage et monter le bouchon mulching (voir chapitre 10.3 *Mulching*).

Pour monter le déflecteur latéral (A, Fig. 54), appuyer sur le dispositif de sûreté (E, Éjection latérale (uniquement pour les modèles qui en sont équipés), soulever le volet latéral (B) et accrocher les deux languettes (C, Fig. 55, Fig. 56) sur la goupille (D). Relâcher le volet (B, Fig. 57) dont le ressort retiendra le déflecteur (A).

⚠ ATTENTION

Si le kit déflecteur d'éjection latérale n'est pas monté correctement, il risque de blesser grièvement l'opérateur et quiconque se trouve à proximité.

⚠ ATTENTION

Durant la dépose du groupe d'éjection latérale, s'assurer que le volet est fermé correctement par encliquetage.

ATTENTION

- **Utiliser exclusivement la tondeuse pour tondre des pelouses de jardins ou de parcs.**
- **Ne pas utiliser la tondeuse si les mailles du sac de ramassage sont cassées ou pleines d'herbe.**
- **Toujours couper le moteur avant de retirer le sac de ramassage.**

FR

REMARQUE

- Si la pelouse est trop haute, la tondre en deux fois : au premier passage, à la hauteur maximale et à la hauteur choisie au deuxième passage.
- Tondre la pelouse en « escargot », de l'extérieur vers l'intérieur (Fig. 58).

10.5 INDICATEUR DE SAC PLEIN

Un déflecteur indiquant que le sac est plein (A, Fig. 59) se trouve au-dessus du sac de ramassage. Lorsque le déflecteur est soulevé (Fig. 59), cela signifie que le sac est presque plein. Lorsque le déflecteur est abaissé (Fig. 60), cela signifie que le sac est plein et qu'il faut le vider.

10.6 FAUCHAGE

- S'assurer que le variateur de vitesse est réglé sur la position la plus lente (V, Fig. 61).
- Pour faire avancer la tondeuse, mettre la commande d'embrayage (C) en contact avec le guidon (B) (Fig. 62).
- Régler la vitesse de marche en déplaçant la commande (V, Fig. 61) en avant ou en arrière.

11 ENTRETIEN

ATTENTION

- **Durant les opérations d'entretien et de maintenance, il faut toujours porter des gants de protection.**
- **Ne pas effectuer les opérations d'entretien avec le moteur chaud. Procéder aux opérations d'entretien après avoir coupé le moteur**
- **L'entretien non correct ou le manque d'entretien, le démontage ou la modification des dispositifs de sécurité et/ou l'utilisation de pièces détachées non originales risquent de provoquer des blessures graves, voire mortelles, à l'utilisateur ou à des tiers.**

11.1 CONFORMITÉ DES ÉMISSIONS GAZEUSES

Ce moteur, incorporé au système de contrôle des émissions, doit être géré, utilisé et entretenu conformément aux instructions citées dans le manuel de l'utilisateur de sorte que les performances en matière d'émissions respectent les lois applicables aux engins mobiles non routiers.

Le système de contrôle des émissions du moteur ne doit faire l'objet d'aucune manipulation frauduleuse intentionnelle et doit toujours être utilisé correctement.

Tout fonctionnement, utilisation et entretien incorrect de la machine risque de compromettre le système de contrôle des émissions au point de ne plus respecter les lois applicables ; dans ce cas, réparer immédiatement toute anomalie du système et rétablir les conditions applicables.

Quelques exemples, incomplets, de fonctionnement, utilisation ou entretien incorrects :

- Forcer ou casser les dispositifs de dosage du carburant.
- Utiliser du carburant et/ou de l'huile moteur ne répondant pas aux caractéristiques citées au chapitre 8.1 *Manipulation du carburant*.
- Utiliser des pièces de rechange non originales, par exemple des bougies, etc.
- Ne pas procéder, ou procéder de façon incorrecte, à l'entretien du système d'échappement ; ne pas respecter les intervalles d'entretien du silencieux, de la bougie, du filtre à air, etc.

⚠ ATTENTION

Si ce moteur a fait l'objet d'une manipulation frauduleuse, la certification UE sur les émissions perd sa validité.

Le niveau de CO₂ de ce moteur est disponible sur le site INTERNET (www.myemak.com) d'Emak, à la section « Matériels de jardin ».

11.2 ENTRETIEN DU DISPOSITIF DE COUPE

⚠ ATTENTION

Avant de nettoyer ou de réparer la tondeuse, couper le moteur et détacher la bougie.

⚠ ATTENTION

Toujours manipuler les lames avec précaution. Toujours porter des gants de protection.

⚠ ATTENTION

Remplacer la lame si elle est déformée ou endommagée.

- Le tranchant de la lame doit toujours être bien affûté.
- Une lame mal affûtée ne peut pas assurer une tonte de bonne qualité.

11.3 LAME

⚠ ATTENTION

Porter des gants de protection pour vérifier l'état des lames.

⚠ ATTENTION

Vérifier régulièrement que le boulon (A, Fig. 69) est serré à 35 Nm (3,5 kgm).

Si avec le temps la tonte n'est plus satisfaisante, il est probable que la lame ait besoin d'être affûtée. Une lame mal affûtée arrache l'herbe et provoque le jaunissement du gazon. Remplacer les lames dès qu'elles sont endommagées ou tordues.

- Aiguiser les lames représente une opération très délicate. Des lames mal équilibrées (Fig. 70) peuvent provoquer des vibrations anormales qui entraîneront leur desserrage, avec un risque important pour l'opérateur.
- Monter les lames dans le bon sens. Le montage incorrect peut entraîner un serrage erroné avec desserrage des lames pendant le travail et des conséquences dangereuses pour l'opérateur.

FR

Pour cette raison l'équilibrage et le remplacement des lames doivent être confiés à un **Centre d'assistance agréé**.

 **ATTENTION**

Monter la lame mulching comme le montre la Fig. 69.

 **ATTENTION**

Ne pas souder, redresser ou modifier la forme des dispositifs de coupe endommagés dans l'intention de les réparer. Cela pourrait contribuer au délogement du dispositif de coupe et provoquer des blessures graves, voire mortelles.

 **ATTENTION**

Toujours remplacer également le boulon (A, Fig. 69) et la rondelle (B).

 **ATTENTION**

Toujours utiliser des lames originales marquées. Utiliser exclusivement des lames originales réf. 66110594R (48), 66070440R (53) comme pièces de rechange.

11.4 RÉGLAGE DU CÂBLE DE COMMANDE DE TRACTION (C, FIG. 71)

En cas d'enclenchement tardif de la traction, intervenir au niveau du réglage (A, Fig. 71) pour assurer la bonne tension au câble après avoir desserré les deux écrous (H)

En ce qui concerne les réglages de base du **câble d'accélérateur** :

1. Mettre le levier d'accélérateur sur la position MAX (Fig. 33, Fig. 36).
2. Déplacer la gaine (A, Fig. 72) vers l'opérateur (vers le guidon) et la bloquer avec la pince (B) en vissant la vis (C).

11.5 FILTRE À AIR

Vérifier le filtre à air tous les jours. Nettoyer à l'aide du dégraissant Emak code 001101009A, laver avec de l'eau et souffler à distance avec de l'air comprimé de l'intérieur vers l'extérieur. Remplacer le filtre s'il est fortement colmaté ou endommagé.

 **ATTENTION**

Bien encasturer le filtre dans son logement en le remontant.

11.6 SAC DE RAMASSAGE

ATTENTION

Arrêter le moteur et détacher la bougie avant d'enlever le sac et pour nettoyer l'orifice d'évacuation de l'herbe.

Vérifier souvent que le sac de ramassage est monté correctement et qu'il n'est pas endommagé.

S'assurer que les mailles de la toile du sac de ramassage ne sont pas colmatées ; le cas échéant, laver le sac sous l'eau et le laisser sécher avant de le remonter.

Lorsque le sac est endommagé ou ses mailles sont colmatées, il ne peut pas se remplir complètement.

Si le sac a été lavé et est encore humide, les mailles se colmateront plus facilement.

REMARQUE

Jeter l'huile moteur usagée en respectant l'environnement.

Il est recommandé de l'apporter dans un récipient hermétique à une station-service locale pour le recyclage. Ne pas la jeter dans les déchets, dans les égouts et ne pas l'enterrer.

11.7 ENTRETIEN EXTRAORDINAIRE

En fin de saison, en cas d'utilisation intense, ou tous les deux ans en cas d'utilisation normale, il convient de demander à un technicien spécialisé du réseau d'assistance de procéder à un contrôle général.

Trouver le Centre d'assistance agréé le plus proche : <https://www.myemak.com/int/filiali-e-distributori/distributori>.

ATTENTION

- **Toutes les opérations d'entretien qui ne sont pas décrites dans le présent manuel doivent être effectuées dans un Centre d'assistance agréé. Pour garantir le fonctionnement régulier et constant de l'appareil, veillez à ce que les remplacements éventuels de pièces détachées soient effectués exclusivement avec des PIÈCES DÉTACHÉES D'ORIGINE.**
- **Toute modification non autorisée ou utilisation de pièces détachées non originales risque de provoquer des blessures graves, voire mortelles, à l'utilisateur ou à des tiers et annuler immédiatement la garantie.**

REMARQUE

Pour de plus amples informations sur la maintenance du moteur, consulter le manuel d'utilisation et entretien du moteur en annexe de ce document.

- Remplacer les pièces usées ou endommagées.
- Chaque fois que la tondeuse a été utilisée, nettoyer la partie inférieure pour éliminer les résidus d'herbe.



ATTENTION

- **Couper le moteur et s'assurer que toutes les parties en mouvement. sont à l'arrêt.**
- **Détacher la coiffe de la bougie.**
- **Vider le réservoir d'essence.**
- **Démonter le sac de ramassage.**
- **Incliner la machine vers l'arrière mais ne pas la retourner.**

FR

11.8 TABLEAU D'ENTRETIEN

<p><i>Veillez noter que les intervalles d'entretien suivants s'appliquent uniquement aux conditions de fonctionnement normales.</i></p> <p><i>Si le travail quotidien s'avère plus contraignant que prévu, réduisez en conséquence les intervalles d'entretien.</i></p>		<i>Avant d'utiliser la machine</i>		<i>Après chaque quarante heures de travail</i>	<i>Une fois par semaine</i>	<i>En cas de dommage ou d'anomalie</i>	<i>Comme prévu</i>
Machine complète	Inspection : fuites, craquelures et niveau d'usure	x	x				
Contrôles : starter et levier accélérateur (uniquement pour les modèles qui en sont équipés)	Vérification du fonctionnement	x	x				
Réservoir carburant	Inspection : fuites, craquelures et niveau d'usure	x	x				
Lame	Inspection : dégâts et niveau d'usure	x	x				
	Remplacement				x		
Levier de traction (Modèle T)	Vérification du fonctionnement	x					
Arrêt lame	Vérification du fonctionnement	x					
	Remplacement				x		
Toutes les vis et tous les écrous accessibles	Vérifier et resserrer			x			
Filtre à air	Nettoyage	x					
	Remplacement				x		Tous les 6 mois
Ailettes cylindre et fentes du carter de démarrage	Nettoyage			x			
Corde d'amorçage	Inspection : dégâts et niveau d'usure			x			
	Remplacement				x		
Bougie	Contrôler la distance des électrodes			x			
	Remplacement				x		Tous les 6 mois
Sac de ramassage et déflecteur arrière	Vérifier s'ils sont usés ou endommagés	x	x				

12 TRANSPORT

- Pour faciliter le transport et l'entreposage, le guidon peut être replié : dévisser les pommeaux et abaisser la partie supérieure du guidon.

REMARQUE

Prendre toutes les précautions nécessaires pour éviter de pincer ou de tirer les câbles.

FR

- Enlever le sac de ramassage.
- Transporter la machine moteur éteint
- Vider également le carburateur en laissant tourner le moteur jusqu'à ce que le carburant soit épuisé.

ATTENTION

Pour transporter la tronçonneuse sur un véhicule, s'assurer qu'elle y est fixée correctement à l'aide de sangles. Transporter la perche en position horizontale, réservoir vide, et s'assurer également que les consignes pour le transport de ce genre de machines ont été respectées. Ne pas déplacer la tondeuse sur route, ni en la poussant, ni moteur démarré. Ne pas la tracter à l'aide d'une automobile, d'un tracteur, etc..

13 ENTREPOSAGE

ATTENTION

Chaque fois que la tondeuse a été utilisée, nettoyer la partie inférieure en évitant de le faire au jet d'eau.

- S'assurer que la machine est en bon état.
- S'assurer que tous les boulons et les écrous sont serrés correctement.
- Appliquer de la graisse ou de l'huile moteur sur les parties qui pourraient rouiller.
- Entreposer la machine dans un endroit sec, si possible avec en plancher en ciment. Pour la protéger de l'humidité, il est possible de la poser sur des planches ou sur une tôle.
- Les procédures de mise en service après un remisage hivernal sont les mêmes que pour le démarrage normal de la machine (8 DÉMARRAGE).
- Ne jamais laisser la machine dans un endroit où les vapeurs de carburant peuvent s'accumuler et provoquer des incendies.
- Avant de ranger la machine dans un lieu fermé, laisser refroidir le moteur.
- S'il s'avère nécessaire de vider le réservoir à carburant, effectuer l'opération en plein air.
- **Incliner la machine vers l'arrière mais ne pas la retourner.**

14 PROTECTION DE L'ENVIRONNEMENT

La protection de l'environnement est un aspect fondamental et prioritaire de l'utilisation de la machine, au bénéfice de la vie civile et sociale du contexte dans lequel on vit.

- Éviter de gêner le voisinage.
- Respecter scrupuleusement les règlements locaux en matière d'élimination des déchets de tonte.
- Respecter scrupuleusement les règlements locaux en matière d'élimination des emballages, de l'huile, de l'essence, des batteries, des filtres, des parties ou pièces endommagées ou de tout élément à fort impact environnemental. Ne pas jeter ces déchets dans les ordures mais les séparer et les confier à des centres de tri qui se chargeront de les recycler.

FR

14.1 DÉMOLITION ET ÉLIMINATION

Lors de la mise hors service, ne pas abandonner la machine dans la nature, mais s'adresser à un centre de collecte.

Une grande partie des matériaux utilisés pour la fabrication de la tronçonneuse sont recyclables ; tous les métaux (acier, aluminium, laiton) peuvent être remis à un ferrailleur. Pour plus d'informations, contactez le centre de récupération des déchets de votre région. L'élimination des dérivés de démolition de la machine devra se faire dans le respect de l'environnement, en évitant de polluer le sol, l'air et l'eau.

Dans tous les cas respecter les législations et règlements en vigueur en la matière.

Lors de la démolition du souffleur, détruire également l'étiquette du marquage CE ainsi que le présent manuel.



15 DONNÉES TECHNIQUES

Modèle	48			53	
Largeur de coupe	46 cm			51 cm	
Poussée/traction	TRACTION				
Moteur	4 TEMPS				
Frein moteur	OUI				
Régime maximum	2900 ± 100 mi ⁻¹				
Nbre vitesses	–	1	–	1	VARIABLE
Vitesse d'avance à 2900 tr/min	–	3,6 km/h	–	3,6 km/h	min 2,5 km/h max 4,5 km/h
Hauteur de coupe	MIN 28 mm - MAX 75 mm				
Capacité du sac	70 ℓ				
Poids	min 28,0 kg max 33,3 kg	min 33,2 kg max 36,0 kg	min 34,0 kg max 37,4 kg	38,6 kg	

Largeur de coupe			46 cm	51 cm
Pression acoustique	dB (A)	L_{pAav} EN ISO 5395-1 EN ISO 5395-2	85,0	87,0
Incertitude	dB (A)		1,0	1,0
Niveau de puissance acoustique mesuré	dB (A)	2000/14/EC EN ISO 5395-1 EN ISO 5395-2 EN ISO 3744	95,0	96,0
Incertitude	dB (A)		1,0	1,0
Niveau de puissance acoustique garanti	dB (A)	L_{WA} 2000/14/EC EN ISO 5395-1 EN ISO 5395-2 EN ISO 3744	96,0	97,0
Niveau de vibration	m/s ²	EN ISO 5395-1 EN ISO 5395-2	4,5	5,5
Incertitude	m/s ²	EN 12096	1,5	1,5

16 DÉCLARATION DE CONFORMITÉ

La société soussignée, **EMAK spa via Fermi, 4 - 42011 Bagnolo in Piano (RE) ITALY**

déclare sous sa propre responsabilité que la machine :

1. Genre : **Tondeuses**

2. Marque : / Type :

EFCO ALLROAD PLUS 4 LR 48 TK - LR 48 TBR - LR 48 TKE - LH 48 PK - LH 48 TK - LR 53 TBX - LR 53 TK - LR 53 THX - LR 53 VK - LR 53 TKE - LH 53 TK / ALLROAD EXA 4LR 53 TK - LR 53 TBX / ALLROAD 3LV 53 TK

OLEO-MAC ALLROAD PLUS 4 G 48 TK - G 48 TBR - G 48 TKE - GV 48 TK - GV 48 PK - GV 53 PK - G 53 TBX - G 53 TK - G 53 THX - G 53 VK - G 53 TKE - GV 53 TK - GV 53 TBX / ALLROAD EXA 4G 53 TK - G 53 TBX / ALLROAD 3GV 48 TK - GV 53 TK

3. Identification de série :

626 XXX 0001 - 626 XXX 9999 (ALLROAD PLUS 4 GV 48 PK - LH 48 PK)

627 XXX 0001 - 627 XXX 9999 (ALLROAD PLUS 4 LR 48 TK - LR 48 TBR - LR 48 TKE - LH 48 TK - G 48 TK - G 48 TBR - G 48 TKE - GV 48 TK) / (ALLROAD 3GV 48 TK)

618 XXX 0001 - 618 XXX 9999 (ALLROAD PLUS 4 GV 53 PK)

619 XXX 0001 - 619 XXX 9999 (ALLROAD PLUS 4 LR 53 TBX - LR 53 TK - LR 53 THX - LR 53 VK - LR 53 TKE - G 53 TBX - G 53 TK - G 53 THX - G 53 VK - LR 53 TKE - LH 53 TK - GV 53 TK - GV 53 TBX) / (ALLROAD EXA 4LR 53 TK - LR 53 TBX - G 53 TK - G 53 TBX) / (ALLROAD 3GV 53 TK - LV 53 TK)

est conforme aux prescriptions de la Directive / du Règlement et de leurs modifications ou intégrations : **2006/42/EC - 2014/30/EU - (EU) 2016/1628 - 2000/14/EC annexe 1 n°32 - 2011/65/EU**

est conforme aux prescriptions des normes harmonisées : **EN ISO 14982:2009 - EN 55012:2007+A1:2009 - EN ISO 5395-1:2013+A1:2018 - EN ISO 5395-2:2013+A1:2016+A2:2017**

Procédures d'évaluation de conformité effectuées : **Annexe VI Procédure 1 - 2000/14/EC**

Niveau de puissance acoustique mesuré : **95,0 dB(A)**
97,0 dB(A)

Niveau de puissance acoustique garanti : **96,0 dB(A)**
98,0 dB(A)

Organisme notifié : **Eurofins Product Testing Italy S.r.l. via Courgnè, 21 - 10156 Turin (TO) - Italy n° 0477**

Largeur de coupe : **46 cm (LR 48 - LV 48 - LH 48 - G 48 - GV 48)**

51 cm (LR 53 - LV 53 - LH 53 - G 53 - GV 53)

Fait à : **Bagnolo in Piano (RE) Italie - via Fermi, 4**

Date : **31/03/2023**

Dossier technique déposé auprès de : **Siège administratif - Direction technique**

Luigi Bartoli - PDG

FR

17 CERTIFICAT DE GARANTIE

Cette machine a été conçue et réalisée à l'aide des techniques de production les plus modernes. Le fabricant garantit ses produits pendant une période de 24 mois à compter de la date d'achat, en cas d'usage privé ou d'activités de bricolage. En cas d'usage professionnel, la garantie est limitée à 12 mois.

Conditions générales de garantie

FR

1. La garantie devient effective à partir de la date d'achat. Le constructeur remplacera gratuitement les pièces présentant des vices de matériau, d'usinage ou de fabrication par le biais de son réseau commercial et d'assistance. La garantie ne prive pas l'acheteur des droits qui lui sont octroyés par le code civil contre les conséquences des défauts ou des vices causés par la chose vendue.
2. Le personnel technique interviendra le plus rapidement possible, dans les délais concédés par les nécessités organisationnelles.
3. **Pour demander l'assistance sous garantie, il est nécessaire de présenter au personnel agréé le certificat de garantie ci-dessous portant le cachet du revendeur, dûment rempli et accompagné de la facture d'achat ou du ticket de caisse obligatoire reportant la date d'achat.**
4. La garantie ne s'applique pas dans les cas suivants :
 - Absence manifeste d'entretien,
 - Utilisation incorrecte ou altération du produit,
 - Utilisation de lubrifiants ou de carburants inadéquats,
 - Utilisation de pièces détachées ou d'accessoires non d'origine,
 - Interventions effectuées par du personnel non autorisé.
5. Le constructeur exclut de la garantie les consommables et les pièces sujettes à usure de fonctionnement normale.
6. La garantie exclut les interventions de mise à jour et d'amélioration du produit.
7. La garantie ne couvre pas la mise au point ni les interventions d'entretien nécessaires pendant la période de validité de la garantie.
8. Les dommages éventuels subis pendant le transport doivent être immédiatement signalés au transporteur sous peine d'annulation de la garantie.
9. Les moteurs d'autres marques (Briggs & Stratton, Tecumseh, Kawasaki, Honda, etc.) montés sur nos machines sont garantis par leurs constructeurs respectifs.
10. La garantie ne couvre pas les dommages éventuels, directs ou indirects, causés à des personnes ou des objets suite à des pannes de la machine ou à l'interruption forcée et prolongée de son utilisation.

MODÈLE

N° de SÉRIE _____

ACHETÉ PAR M. _____

DATE

CONCESSIONNAIRE

 Ne pas expédier ! Joindre uniquement à l'éventuelle demande de garantie technique.

18 DÉPANNAGE

ATTENTION

- **Toujours arrêter la machine et débrancher la bougie avant d'intervenir selon les indications recommandées dans le tableau ci-dessous, sauf indications contraires.**
- **Si le problème persiste après avoir vérifié toutes les causes possibles indiquées, contactez un Centre d'Assistance Agréé. En cas de problème non répertorié dans ce tableau, contactez un Centre d'Assistance Agréé.**

FR

PROBLÈME	CAUSES PROBABLES	SOLUTION
Le moteur ne démarre pas ou s'arrête quelques secondes après le démarrage.	Absence d'étincelle.	Contrôler l'étincelle de la bougie. S'il n'y a pas d'étincelle, répéter le test avec une bougie neuve.
	Moteur noyé.	Suivre la procédure 8.4 <i>Moteur noyé</i> . Si le moteur ne démarre toujours pas, répéter la procédure avec une bougie neuve.
	Batterie à plat ou montée de façon incorrecte (uniquement pour les modèles qui en sont équipés)	Recharger ou installer correctement la batterie.
	Batterie endommagée (uniquement pour les modèles qui en sont équipés)	Contacteur un Centre d'Assistance Agréé.
Le moteur démarre mais n'accélère pas correctement ou ne tourne pas correctement à vitesse élevée.	Régler le carburateur.	Contacteur un Centre d'Assistance Agréé pour régler le carburateur.
Le moteur n'atteint pas le régime maxi et / ou dégage trop de fumée.	Filtre à air encrassé.	Nettoyer : voir les instructions au chapitre 11.5 <i>FILTRE À AIR</i> .
	Régler le carburateur.	Contacteur un Centre d'Assistance Agréé pour régler le carburateur.
Modèle T – Le moteur tourne, mais la tondeuse n'avance pas en tirant sur le levier de traction.	La courroie de traction est sortie de son logement.	Demander à un centre d'assistance agréé de remettre en place et éventuellement de remplacer la courroie de traction.
	La courroie de traction s'est cassée.	Remplir le réservoir d'huile à chaque ravitaillement du réservoir à carburant.
	Câble de traction mal réglé ou cassé.	Demander à un centre d'assistance agréé de régler ou de remplacer le câble de traction.
Le moteur démarre et tourne, mais la chaîne ne tourne pas.  ATTENTION : Ne jamais toucher la chaîne lorsque le moteur tourne.		Couper immédiatement le moteur et contacter un centre d'assistance agréé.

- 1 EINLEITUNG..... 98
 - 1.1 KONSULTATION DER ANLEITUNG..... 98
- 2 SYMBOLE UND SICHERHEITSHINWEISE (ABB. 1)..... 99
- 3 HAUPTBESTANDTEILE..... 99
- 4 SICHERHEITSVORSCHRIFTEN..... 100
- 5 PERSÖNLICHE SCHUTZAUSRÜSTUNG (PSA) 102
- 6 MONTAGE..... 103
 - 6.1 MONTAGE DES LENKHOLMS BEI ALLROAD PLUS 4 (ABB. 3, ABB. 4, ABB. 5) 103
 - 6.2 HÖHE DES LENKHOLMS (ABB. 5)..... 103
 - 6.3 MONTAGE DES LENKHOLMS BEI ALLROAD EXA 4 (ABB. 6, ABB. 7, ABB. 8) 103
 - 6.4 MONTAGE DES BEDIENFELDS (ABB. 10) 103
 - 6.5 KABELBINDER..... 103
 - 6.5.1 MONTAGE DER PLATTE AM KORBBGRIFF..... 103
 - 6.5.2 MONTAGE DES STARTSCHALTERS (NUR IN DEN DAMIT AUSGERÜSTETEN MODELLEN)..... 104
 - 6.6 FESTER KORB (GV) 104
 - 6.7 GRASFANGSACK 104
 - 6.8 ANBRINGEN DES GRASFANGSACKS (ABB. 25, ABB. 26) 104
- 7 VORBEREITENDE MAßNAHMEN 104
 - 7.1 ARBEITSBEREICH 104
 - 7.2 SCHNITTHÖHENVERSTELLUNG 104
 - 7.2.1 MODELL PLUS 4 105
 - 7.2.2 MODELL EXA 4 105
- 8 START 105
 - 8.1 KRAFTSTOFF 105
 - 8.2 AUFTANKEN..... 106
 - 8.3 STARTVORGANG..... 107
 - 8.3.1 ELEKTRISCHER START-BATTERIE (NUR FÜR DIE VORGESEHENEN MODELLE) 107
 - 8.4 MOTOR ÜBERFLUTET 109
 - 8.5 MOTORÖL..... 109
- 9 ABSTELLEN DES MOTORS 109
- 10 VERWENDUNG DES GERÄTS..... 110
 - 10.1 UNZULÄSSIGE VERWENDUNGEN 110
 - 10.2 SICHERHEITSKONTROLLEN 110
 - 10.3 MULCHEN..... 111
 - 10.4 SEITLICHER AUSWURF (NUR IN DEN DAMIT AUSGERÜSTETEN MODELLEN) 111
 - 10.5 ANZEIGE SACKFÜLLUNG..... 112
 - 10.6 SCHNEIDVORGANG 112
- 11 WARTUNG 112
 - 11.1 KONFORMITÄT DER ABGASEMISSIONEN..... 113
 - 11.2 WARTUNG DES SCHNEIDWERKZEUGS 113
 - 11.3 MESSER 114
 - 11.4 EINSTELLUNG DES ANTRIEBSBOWDENZUGS (C, ABB. 71) 114
 - 11.5 LUFTFILTER 115
 - 11.6 GRASFANGSACK..... 115
 - 11.7 AUßERPLANMÄßIGE WARTUNG 115
 - 11.8 WARTUNGSÜBERSICHT 117
- 12 TRANSPORT 117

13 UNTERSTELLUNG.....	118
14 UMWELTSCHUTZ.....	118
14.1 VERSCHROTTUNG UND ENTSORGUNG.....	118
15 TECHNISCHE DATEN.....	120
16 KONFORMITÄTSEKTLÄRUNG.....	121
17 GARANTIESCHEIN.....	122
18 STÖRUNGSBEHEBUNG.....	123

1 EINLEITUNG

Danke für Ihre Wahl eines Emak Produkts.

Unser Händlernetz und unsere Vertragswerkstätten stehen jederzeit zu Ihrer Verfügung.

ACHTUNG

Lesen Sie diese Anleitung vor Arbeitsbeginn aufmerksam durch, um mit dem Gerät richtig umgehen zu können und Unfälle zu vermeiden.

ACHTUNG

Bewahren Sie diese Anleitung für die gesamte Lebensdauer des Geräts auf.

ACHTUNG

GEFAHR VON GEHÖRSCHÄDEN. Unter normalen Einsatzbedingungen dieses Geräts kann der Bediener einem persönlichen und täglichen Schalldruckpegel von mindestens 85 dB (A) exponiert sein.

In dieser Betriebsanleitung finden Sie die Erklärung zur Funktionsweise der verschiedenen Bauteile und die Hinweise für die anfallenden Kontrollen und Wartungsarbeiten.

HINWEIS

Die in dieser Anleitung enthaltenen Beschreibungen und Abbildungen sind unverbindlich. Der Hersteller behält sich das Recht auf etwaige Änderungen vor, ohne dabei die vorliegende Anleitung ändern zu müssen.

Die Abbildungen dienen rein als Beispiel. Die tatsächlichen Bauteile können von den abgebildeten abweichen. Wenden Sie sich bei Fragen bitte an ein autorisiertes Servicezentrum.

1.1 KONSULTATION DER ANLEITUNG

Die Anleitung ist in Kapitel und Abschnitte gegliedert. Jeder Abschnitt ist eine Untergliederung des betreffenden Kapitels. Die Verweise auf Kapitel oder Abschnitte sind durch den Wortlaut „Kapitel“ bzw. „Abschnitt“ gefolgt von der entsprechenden Nummer angegeben. Beispiel: „Kapitel 2“.

Zusätzlich zu den Betriebs- und Wartungsvorschriften enthält diese Anleitung ebenfalls Informationen, auf die Sie besonders achten müssen. Diese Informationen sind durch nachstehende Symbole gekennzeichnet:

ACHTUNG

Es besteht die Gefahr von Unfällen, ernsthaften Verletzungen u.U. mit Todesfolge oder schweren Sachschäden.

WARNUNG

Es besteht die Gefahr von Schäden an der Maschine oder an ihren Bauteilen.

HINWEIS

Vermittelt eine zusätzliche Information im Zusammenhang mit den vorgenannten Sicherheitshinweisen.

Die Abbildungen in dieser Bedienungsanleitung sind mit 1, 2, 3 usw. nummeriert. Die Bauteile in den Abbildungen sind jeweils durch Buchstaben oder Zahlen gekennzeichnet. Ein Verweis auf das Bauteil C in Abbildung 2 wird mit folgender Bezeichnung identifiziert: „Siehe C, Abb. 2“ oder einfach „(C, Abb. 2)“. Ein Verweis auf das Bauteil 2 in Abbildung 1 wird mit folgender Bezeichnung identifiziert: „Siehe 2, Abb. 1“ oder einfach „(2, Abb. 1)“.

2 SYMBOLE UND SICHERHEITSHINWEISE (ABB. 1)

DE

Die Abbildung veranschaulicht die am Gerät angebrachten Symbole und Sicherheitshinweise:

1. Lesen Sie die Betriebs- und Wartungsanleitung vor Anwendung dieses Geräts.
2. Lassen Sie niemand bei der Arbeit an das Gerät herantreten. Achten Sie auf herausgeschleuderte Gegenstände.
3. Vor jeder Reinigung oder Reparatur sollten Sie den Motor stoppen und die Zündkerze trennen.
4. Halten Sie bei laufendem Motor Hände oder Füße vom Messergehäuse fern.

Die Messer laufen einige Sekunden lang nach Abstellen des Motors weiter.

5. Unbedingt Gehörschutz tragen (Modell 53).
6. Marke und Maschinenmodell.
7. Technische Daten.
8. Garantierter Schallleistungspegel.
9. Seriennummer.
10. CE-Konformitätszeichen.
11. Baujahr.
12. Gerätetyp: **RASENMÄHER**.
13. Den vorderen (roten) Hebel zum Stoppen des Motors loslassen.
14. Den hinteren (schwarzen) Hebel zum Lenkholm schieben, das Gerät fährt vor.
15. Innerhalb von 6 Monaten nach dem Kauf aufladen.

3 HAUPTBESTANDTEILE

In Abb. 2 sind die Hauptkomponenten des Geräts veranschaulicht:

- | | |
|------------------------------|-----------------------------------|
| 1. Gashebel | 6. Schnitthöhenverstellung |
| 2. Kupplungshebel | 7. Startgriff |
| 3. Lenkholm | 8. Motorstopp-Hebel |
| 4. Grasfangsack | 9. Höhenverstellung des Lenkholms |
| 5. Deflektor für Heckauswurf | 10. Seitliche Klappe |

11. Geschwindigkeitsregelung (nur in den damit ausgerüsteten Modellen)

12. Startknopf/Sicherheitsschlüssel (nur in den damit ausgerüsteten Modellen)

4 SICHERHEITSVORSCHRIFTEN

ACHTUNG

Bei richtigem Einsatz ist die Heckenschere ein äußerst schnelles, praktisches und leistungsfähiges Gerät. Bei unsachgemäßem oder unvorsichtigem Gebrauch kann er jedoch eine Gefahr darstellen. Damit Sie stets bequem und sicher arbeiten können, sollten Sie unbedingt die nachstehenden und in dieser Anleitung enthaltenen Sicherheitsvorschriften beachten.

ACHTUNG

Das Zündsystem Ihres Geräts erzeugt ein elektromagnetisches Feld geringer Stärke. Dieses Feld kann unter Umständen Herzschrittmacher beeinflussen. Um die Gefahr ernster oder gar lebensgefährlicher Unfälle zu verringern, sollten Personen mit Herzschrittmachern vor der Benutzung dieser Maschine ihren Arzt und den Hersteller des Herzschrittmachers zu Rate ziehen.

ACHTUNG

Vibrationen infolge längeren Gebrauchs von durch Verbrennungsmotoren betriebenen Geräten können bei Personen mit Kreislaufstörungen Schäden an Blutgefäßen sowie an den Nervensträngen von Fingern, Händen und Armgelenken oder Schwellungen verursachen. Der längere Gebrauch bei niedriger Temperatur ist mit Schäden an Blutgefäßen bei ansonsten gesunden Personen verbunden. Sollten Sie Symptome wie Unempfindlichkeit, Schmerzen, Schwäche, Änderungen von Farbe sowie Konsistenz der Haut oder Gefühlsverlust in Fingern, Hände bzw. Armgelenken bemerken, unterbrechen Sie sofort die Arbeit und holen Sie ärztlichen Rat ein.

HINWEIS

Nationale Verordnungen können den Einsatz der Maschine einschränken.

- Lesen Sie die Sicherheitsvorschriften in dieser Anleitung.
- Aus Sicherheitsgründen dürfen Sie den Drehzahlbegrenzer des Motors auf keinen Fall verstellen.
- Lesen und befolgen Sie die Anweisungen auf den Aufklebern der Maschine (siehe Kapitel 2 *Symbole und Sicherheitshinweise (Abb. 1)*) und in der Betriebsanleitung des Motors.
- Verwenden Sie die Maschine erst, wenn Sie mit ihrem Gebrauch vertraut sind. Unerfahrene Benutzer müssen sich vor dem Arbeitseinsatz mit dem Gerät vertraut machen.
- Das Gerät darf nur von Erwachsenen in guter körperlicher Verfassung verwendet werden, die darüber hinaus in die Gebrauchsanleitungen eingewiesen sind. Verboten Sie Kindern unbedingt den Betrieb der Maschine.
- Arbeiten Sie nicht mit dem Gerät, wenn Sie Anzeichen von Müdigkeit verspüren oder unter dem Einfluss von Alkohol, Drogen oder Arzneimitteln stehen.

- Vermeiden Sie Schals, Armbänder oder andere Kleidungsstücke, die sich im Gerät oder in die Messer verfangen könnten. Benutzen Sie anliegende, schnittfeste Schutzkleidung (siehe Kapitel 5 *Persönliche Schutzausrüstung (PSA)*).
- Tragen Sie rutschfeste Sicherheitsschuhe, Handschuhe, Schutzbrille, Gehörschutz und Schutzhelm (siehe Kapitel 5 *Persönliche Schutzausrüstung (PSA)*).
- Erlauben Sie niemals Personen, die in ihren körperlichen, sensorischen oder geistigen Fähigkeiten eingeschränkt sind, oder anderen Personen, die die Gebrauchsanweisung nicht kennen, das Gerät zu benutzen.
- Verbieten Sie, dass sich andere Personen bei Benutzung des Geräts innerhalb eines Radius von 15 Metern aufhalten.
- Vergewissern Sie sich vor Verwendung des Geräts, dass der Lenker fest sitzt (2 *Symbole und Sicherheitshinweise (Abb. 1)*).
- Belassen Sie den Deflektor niemals in angehobener Position.

ACHTUNG

Das Gerät muss mit den vom Hersteller empfohlenen Original-Schneidwerkzeugen bestückt werden. Die Verwendung von nicht genehmigten Werkzeugen kann zu ernsthaften Verletzungen u.U. mit Todesfolge führen.

- Vergewissern Sie sich vor dem Motorstart, dass das Schneidwerkzeug freigängig dreht und nicht mit Fremdkörpern in Berührung steht.
- Verwenden Sie das Gerät nur in ausreichend belüfteter Umgebung, nicht in explosions- oder entzündungsgefährdeten Bereichen oder in geschlossenen Räumen.
- Führen Sie bei laufendem Motor keinerlei Wartungseingriffe aus und berühren Sie auf keinen Fall das Schneidwerkzeug.
- Der Anbau am Abtrieb des Freischneiders von Geräten entgegen den Herstellervorgaben ist verboten.
- Arbeiten Sie nicht mit einem beschädigten, behelfsweise reparierten, falsch montierten oder eigenmächtig umgerüsteten Gerät. Verwenden Sie ausschließlich Messer mit der in Tabelle angegebenen Länge (siehe Kapitel 15 *Technische Daten*).
- Die Sicherheitsvorrichtungen auf keinen Fall abnehmen, beschädigen bzw. unwirksam machen.
- Sorgen Sie dafür, dass alle Etiketten/Aufkleber mit den Gefahren- und Sicherheitszeichen in perfektem Zustand bleiben. Ersetzen Sie sofort ggf. beschädigte oder unkenntlich gewordene Etiketten/Aufkleber (siehe Kapitel 2 *Symbole und Sicherheitshinweise (Abb. 1)*).
- Verwenden Sie das Gerät ausschließlich für den in dieser Anleitung angegebenen Zweck.
- Lassen Sie das Gerät niemals bei laufendem Motor unbeaufsichtigt.
- Prüfen Sie das Gerät täglich auf die einwandfreie Funktion der Sicherheits- und anderen Vorrichtungen.
- Nehmen Sie ausschließlich Eingriffe oder Reparaturen im Rahmen der normalen Wartung vor. Wenden Sie sich für Eingriffe anderer Art an ein autorisiertes Servicezentrum.
- Lassen Sie stillgelegte Geräte unbedingt durch Ihren Fachhändler umweltgerecht entsorgen.

- Leihen Sie den Heckenschneider ausschließlich erfahrenen Personen aus, die sich im Betrieb und der sachgemäßen Verwendung des Geräts auskennen. Händigen Sie in diesem Fall vor Beginn der Arbeit ebenso die Betriebsanleitung aus.
- Wenden Sie sich für weitere Fragen oder vorrangige Eingriffe stets an Ihren Fachhändler oder an eine autorisierte Kundendienststelle.
- Bewahren Sie diese Anleitung sorgfältig auf und lesen Sie sie vor jedem Gebrauch des Geräts durch.

ACHTUNG

- **Verwenden Sie niemals ein Gerät mit fehlerhaften Sicherheitsfunktionen. Die Sicherheitsfunktionen des Geräts sind aufgrund der geschilderten Anleitungen und des Kapitels 11 *Wartung* einer regelmäßigen Kontrolle und Instandhaltung zu unterziehen. Sollte das Gerät diese Kontrollen nicht bestehen, wenden Sie sich bitte an ein autorisiertes Servicezentrum für die erforderliche Reparatur.**
- **Jede nicht ausdrücklich in dieser Anleitung vorgesehene Verwendung des Geräts kann Personen oder Sachen gefährden und gilt daher als bestimmungsfremde und ausdrücklich verbotene Verwendung, für deren Folgeschäden der Hersteller nicht haftet.**

5 PERSÖNLICHE SCHUTZAUSRÜSTUNG (PSA)

Als Persönliche Schutzausrüstung (PSA) versteht man jede Ausrüstung, die von einem Bediener getragen wird und ihn gegen Risiken schützt, die seine Sicherheit oder Gesundheit bei der Arbeit gefährden können, sowie jedes Gerät oder Zubehör, das für diesen Zweck bestimmt ist. Die Benutzung der PSA schließt zwar Verletzungsgefahren nicht aus, mindert aber die Schäden bei einem Unfall.

Nachstehend ist die Liste der bei Verwendung des Geräts zu benutzenden persönlichen Schutzausrüstungen wiedergegeben:

- **Ziehen Sie schnittfeste Sicherheitsschuhe mit rutschfester Sohle und Stahlspitze an.**
- **Tragen Sie eine Schutzbrille oder ein Visier.**
- **Schützen Sie sich durch Kopfhörer oder Ohrstöpsel vor den Geräuschemissionen.**

ACHTUNG

Die Benutzung eines Gehörschutzes erfordert größere Aufmerksamkeit und Vorsicht, da hiermit die Wahrnehmung akustischer Gefahrenzeichen (Schreie, Alarmer usw.) eingeschränkt ist. Geeignete Schutzausrüstung verringert das Risiko von Gehörschäden.

- **Benutzen Sie Handschuhe, mit denen die erzeugten Vibrationen weitestgehend gedämpft werden.**
- **Tragen Sie zugelassene Sicherheits-/Schutzkleidung. Schutzjacke und -schürze sind ideal.**

ACHTUNG

Die Bekleidung muss für die Arbeit geeignet, darf aber nicht hinderlich sein. Tragen Sie eine anliegende Schutzbekleidung. Tragen Sie keine Kleider, Schals, Krawatten oder Schmuckstücke, die sich in der Maschine, am Gestrüpp o. dgl. verfangen könnten. Binden Sie lange Haare zum Schutz zusammen.

HINWEIS

Lassen Sie sich von Ihrem Fachhändler bei der Wahl der richtigen Bekleidung helfen.

DE

6 MONTAGE

6.1 MONTAGE DES LENKHOLMS BEI ALLROAD PLUS 4 (ABB. 3, ABB. 4, ABB. 5)

Den Lenkholm anheben, siehe dazu Abb. 3. Die Drehknöpfe (A, Abb. 5) festziehen, nachdem der Lenkholm (B) angebracht und dessen Höhe bestimmt wurde, wobei einer der zwei Positionen (C, Abb. 5) gewählt werden kann.

6.2 HÖHE DES LENKHOLMS (ABB. 5)

Die Drehknöpfe (A) lösen und den Lenkholm (B) anheben oder absenken.

6.3 MONTAGE DES LENKHOLMS BEI ALLROAD EXA 4 (ABB. 6, ABB. 7, ABB. 8)

Befestigen Sie den unteren Lenkholm mit den Schrauben (A, Abb. 6), den Unterlegscheiben (B) und Muttern (C) am Rahmen. Bringen Sie dann die Griffe (D) mit den Muttern (E) an. Drehen Sie die Griffe (D, Abb. 6, Abb. 7) zum Arretieren des Lenkholms. Das stärkere oder schwächere Festziehen der Muttern (E) beeinflusst die Anzugskraft. Sie können den Lenkholm vom Rahmen lösen und ihn dadurch zum leichteren Transport und Unterstellen des Rasenmähers (Abb. 9) drehen. Befestigen Sie anschließend den oberen Teil des Lenkholms, indem Sie die zwei Halterungsschalen (F, Abb. 8) mit den vier Schrauben (G) und den vier Muttern (H) zusammenbauen. Bringen Sie die Schraube (L), die Unterlegscheibe (M) und den Hebel (N) an. Durch Drehen des Hebels (N) zum Lockern der Befestigung können Sie die Höhe des Lenkholms einstellen; Sie können außerdem den oberen Teil des Lenkholm zum leichteren Transport und Unterstellen (Abb. 9) drehen.

6.4 MONTAGE DES BEDIENFELDS (ABB. 10)

Das Bedienfeld (L) mit den zwei Schrauben (M) montieren (nur in den damit ausgerüsteten Modellen).

- Montieren Sie den Gashebel gemäß Abb. 11 an der rechten Innenseite des Lenkholms (nur in den damit ausgerüsteten Modellen).

6.5 KABELBINDER

Sichern Sie die Bowdenzüge mit den Kabelbindern am Lenkholm.

6.5.1 Montage der Platte am Korbgriff

Montieren Sie die Platte gemäß Abb. 12, Abb. 13, Abb. 14.

6.5.2 Montage des Startschalters (nur in den damit ausgerüsteten Modellen)

Befestigen Sie mit den beiden Schrauben (A, Abb. 15) den Startschalter (Abb. 16) am Lenkholm.

6.6 FESTER KORB (GV)

- Den Korb mithilfe der entsprechenden Kupplung und den Schrauben montieren (Abb. 17).
- Den Deflektor (A) anheben und den Korb in den oberen Teil des Gehäuses einsetzen (Abb. 18).

DE

6.7 GRASFANGSACK

Montieren Sie die Querstange (N, Abb. 19, Abb. 20).

ACHTUNG

Die Querstange hat einen vorgegebenen Einbausinn. Die größere Seite (X, Abb. 21) muss zur Außenseite des Korbs gerichtet sein. Die kleinere Seite (Y) muss zur Innenseite des Korbs gerichtet sein. Die Querstange muss bis auf Anschlag eingerastet werden (Abb. 22).

HINWEIS

Es ist ein Einrastgeräusch hörbar.

Das Netzteil (D, Abb. 23) anhand der entsprechenden Laschen (F, Abb. 24) mit dem steifen Teil (E) zusammenbauen. Von hinten ausgehend bis zu beiden Seiten fortfahren.

6.8 ANBRINGEN DES GRASFANGSACKS (ABB. 25, ABB. 26)

- Heben Sie den Deflektor (G) an.
- Legen Sie die beiden Haken (H) auf den Stift des Deflektors (I).
- Drücken Sie den Deflektor herunter und vergewissern Sie sich, dass er den oberen Teil des Grasfangsacks komplett abdeckt.

7 VORBEREITENDE MAßNAHMEN

7.1 ARBEITSBEREICH

ACHTUNG

Überprüfen Sie gründlich den Arbeitsbereich, in dem das Gerät eingesetzt wird, und entfernen Sie alle Gegenstände, die aus dem Gerät herausgeworfen werden oder das Schneidwerkzeug beschädigen können.

7.2 SCHNITTHÖHENVERSTELLUNG

ACHTUNG

Stellen Sie zur Verstellung der Schnitthöhe stets den Motor ab.

7.2.1 Modell PLUS 4

Drehen Sie den Hebel (D, Abb. 65) nach rechts bzw. nach links, um das Gerät tiefer oder höher einzustellen.

7.2.2 Modell EXA 4

Halten Sie den Griff (A, Abb. 66) fest und drücken Sie auf den Entsperrhebel (E) zum Heben oder Senken des Geräts. Sie können 5 Schnitthöhen auswählen und am Schieber (F, Abb. 67) ablesen.

8 START

- Starten Sie das Gerät im offenen Gelände und nicht im hohen Gras. Überprüfen Sie die zu mähende Fläche und entfernen Sie Steine, Knochen, Holzstücke u.dgl. (Abb. 29).
- Abgase enthalten Kohlenmonoxid und sind hoch giftig. Starten Sie den Motor nie in geschlossenen Räumen oder schlecht belüfteten Bereichen.
- Starten Sie den Motor vorsichtig und gemäß der Bedienungsanleitung, halten Sie dabei die Füße von den Messern entfernt.

8.1 KRAFTSTOFF

ACHTUNG

Benzin ist ein hochentzündlicher Kraftstoff. Gehen Sie bei der Handhabung von Benzin oder Kraftstoffgemisch immer mit größter Vorsicht vor. In der Nähe des Kraftstoffs oder der Maschine sind offene Flammen und Rauchen verboten. Mischen Sie den Kraftstoff im Freien, wo keine Funken oder offene Flammen vorhanden sind.

- Um Brand- und Verbrennungsgefahr zu reduzieren, gehen Sie stets vorsichtig mit dem Kraftstoff um. Er ist hochentzündlich.
- Schütteln Sie und füllen Sie den Kraftstoff in einen hierfür zugelassenen Behälter.
- Legen Sie die Kettensäge auf den Boden, stellen Sie den Motor ab und lassen Sie diesen vor dem Tanken abkühlen.
- Tanken Sie nur im Freien und rauchen Sie dabei nicht.
- Drehen Sie den Tankverschluss langsam auf, um den Druck entweichen zu lassen und damit kein Kraftstoff austreten kann.
- Drehen Sie den Tankverschluss nach dem Tanken wieder fest zu. Durch Vibrationen kann sich der Deckel lockern und Kraftstoff austreten.
- Trocknen Sie eventuell aus dem Gerät ausgelaufenen Kraftstoff ab. Verbringen Sie das Gerät in 3 Meter Entfernung von der Stelle, an der Sie getankt haben, bevor Sie den Motor starten.
- Versuchen Sie unter keinen Umständen, ausgelaufenen Kraftstoff zu verbrennen.
- Beim Umgang mit Kraftstoff und während der Benutzung des Geräts ist das Rauchen verboten.
- Bewahren Sie den Kraftstoff an einem kühlen, trockenen und gut belüfteten Ort auf.
- Der Kraftstoff darf nicht in einer Umgebung mit trockenem Laub, Stroh, Papier usw. aufbewahrt werden.

- Bewahren Sie das Gerät und den Kraftstoff an einem Ort auf, in dem die Kraftstoffdämpfe nicht mit Funken oder Flammen von Erhitzern, Elektromotoren oder Schaltern, Öfen usw. in Berührung kommen können.
- Schrauben Sie bei laufendem oder heißem Motor niemals den Tankverschluss auf.
- Verwenden zur Reinigung niemals Kraftstoff.
- Achten Sie darauf, keinen Kraftstoff auf Ihre Kleidung zu verschütten.

Dieses Gerät wird von einem 4-Takt-Motor betrieben.

DE

Empfohlener Kraftstoff: Dieser Motor ist für den Betrieb mit bleifreiem Benzin für Fahrzeuge mit Oktanzahl 89 ([R + M] / 2) oder höher zertifiziert.

 **WARNUNG**

Kein Kraftstoff mit einem Alkoholgehalt über 10% verwenden; zugelassen sind Gasohol mit einem Alkoholgehalt bis 10% oder Kraftstoff E10.

 **WARNUNG**

- **Kaufen Sie nur die für die Ihren Bedarf unbedingt notwendige Menge Kraftstoff und niemals mehr als die in einem oder zwei Monaten erforderliche Menge.**
- **Lagern Sie das Benzin in einem gut verschlossenen Behälter an einem kühlen, trockenen Ort**

HINWEIS

Es empfiehlt sich der Einsatz des Kraftstoffadditivs **Emak ADDITIX 2000** - Art. Nr. 001000972A.

8.2 AUFTANKEN

 **ACHTUNG**

Vergewissern Sie sich vor dem Motorstart, dass das Messer nicht mit Fremdkörpern in Berührung steht.

 **ACHTUNG**

Befolgen Sie die Sicherheitsvorschriften für die Handhabung von Kraftstoff. Stellen Sie den Motor vor dem Tanken unbedingt ab. Füllen Sie niemals Kraftstoff in eine Maschine mit laufendem oder heißem Motor. Entfernen Sie sich mindestens 3 m von der Stelle, an der Sie aufgetankt haben, bevor Sie den Motor starten. NICHT RAUCHEN!

1. Schütteln Sie den Kraftstoffkanister vor dem Tanken.
2. Säubern Sie den Bereich um den Tankverschluss, um Verschmutzungen des Kraftstoffs zu vermeiden.
3. Drehen Sie den Tankverschluss langsam auf.
4. Gießen Sie das Benzin vorsichtig in den Tank. Möglichst keinen Kraftstoff verschütten.
5. Reinigen und kontrollieren Sie die Dichtung, bevor Sie den Tankverschluss wieder aufsetzen.

6. Setzen Sie den Tankverschluss sofort wieder auf und drehen Sie ihn von Hand fest zu. Entfernen Sie eventuell verschütteten Kraftstoff.

 **ACHTUNG**

Kontrollieren Sie, ob Kraftstoff austritt; beseitigen Sie etwaige Leckstellen vor dem Gebrauch. Suchen Sie bei Bedarf ein autorisiertes Servicezentrum auf.

8.3 STARTVORGANG

 **WARNUNG**

Lesen die anliegende Betriebsanleitung des Motors. Sie enthält wichtige Informationen. (Beachten Sie die empfohlene Kraftstoff- und Ölsorte).

- Vergewissern Sie sich vor dem Motorstart, dass sich das Messer frei bewegen kann.
 - Kippen Sie das Gerät beim Anlassen nicht: das freiliegende Messer könnte Schäden verursachen. Heben Sie das Gerät niemals bei laufendem Motor.
 - Starten Sie den Motor nicht bei eingekuppelter Kupplung.
1. Ziehen Sie den Hebel der Motorbremse (A) zum Lenkholm (B) (Abb. 30, Abb. 31).
 2. A. Modelle mit Gashebel (Abb. 32, Abb. 33):
 - Den Gashebel auf START stellen.
 - Ziehen Sie das Anwurfseil kräftig.
 - Stellen Sie nach dem Anlassen den Gashebel auf die Position zwischen MIN und MAX (Abb. 34, Abb. 35) und lassen Sie den Motor warmlaufen.
 - Stellen Sie den Gashebel zum Mähen auf MAX (Abb. 36), achten Sie aber darauf, den Hebel nicht bis auf Anschlag zu drehen, denn sonst könnte der Starter aktiviert werden und den Motor abwürgen.
 - B. Modelle ohne Gashebel (Abb. 37):
 - Ziehen Sie das Anwurfseil kräftig.

8.3.1 Elektrischer Start-Batterie (nur für die vorgesehenen Modelle)

Wann die Batterie geladen wird

Zum ersten Mal

Die Lithium-Ionen-Batterie wurde vor der Lieferung teilweise geladen. Um die Ladung zu erhalten und Schäden während der Lagerung zu vermeiden, wurde die Batterie auf einen „Schlafmodus“ programmiert. Um die Batterie aufzuwecken, ist eine Schnellladung von ca. zehn (10) Sekunden erforderlich. Die Batterie im Ladegerät belassen, bis sie vollständig geladen ist. Zum Laden der Batterie siehe den Abschnitt **Wie die Batterie geladen wird**.

Nach Bedarf

Zur Kontrolle der verfügbaren Ladung den Knopf Batteriestandanzeige (E, Abb. 39) drücken und die Batterie gegebenenfalls laden. Siehe den Abschnitt **Batteriestandanzeige**.

Wie die Batterie geladen wird

1. Das Batterieladegerät an eine Steckdose anschließen.



ACHTUNG

Batterie und Batterieladegerät müssen trocken bleiben. Batterie und Batterieladegerät keinem Regen oder Feuchtigkeit aussetzen.

2. Die Batterie (G, Abb. 40) fest in das Batterieladegerät (F) schieben. Wenn die rote Ladekontrolllampe nicht aufleuchtet, die Batterie herausnehmen und erneut einsetzen. Sicherstellen, dass die Batterie fest im Ladegerät eingesetzt ist.
 - Die rote Kontrollleuchte zeigt an, dass die Batterie geladen wird (A, Abb. 39).
 - Die grüne Kontrollleuchte zeigt an, dass die Batterie vollständig geladen ist (B).
 - Die BLINKENDE rote Kontrollleuchte zeigt an, dass die Batterie entweder zu heiß oder zu kalt ist (C) und nicht geladen werden kann. Die Batterie angeschlossen lassen. Sobald die normale Betriebstemperatur erreicht wird (0° C – 45° C), beginnt der Ladevorgang automatisch.
 - BLINKENDE rote/grüne Kontrollleuchten (D) zeigen an, dass die Batterie nicht geladen werden kann und ausgetauscht werden muss.
3. Aus dem „Schlafmodus“ wacht die Batterie in ca. zehn (10) Sekunden auf.
4. Eine vollständig entladene Batterie braucht ca. eine (1h) Stunde, um komplett geladen zu werden. Die Batterie bleibt vollständig geladen, wenn sie im Ladegerät belassen wird.
5. Sobald die grüne Kontrollleuchte anzeigt, dass die Batterie vollständig geladen ist, kann sie aus dem Ladegerät genommen werden.
6. Um die Restladung festzustellen, die Taste Batteriestandanzeige (E) drücken.
7. Das Batterieladegerät bei Nichtverwendung von der Steckdose trennen.

Batteriestandanzeige (Battery Fuel Gauge)

Zur Kontrolle der verfügbaren Ladung den Knopf Batteriestandanzeige (E, Abb. 39) drücken. Die Displayanzeigen (H) geben die ungefähre verbleibende Ladung der Batterie an.

Vier Anzeigen	78% bis 100%
Drei Anzeigen	55% bis 77%
Zwei Anzeigen	33% bis 54%
Eine Anzeige	10% bis 32%
Blinkende Anzeige	weniger als 10%

Elektrischer Motorstart (B&S - Emak)

1. Die Batterie (C, Abb. 41) im Batteriefach oben am Motor installieren. Darauf achten, dass die Batterie sicher befestigt ist.

HINWEIS

Zum Aufwecken einer neuen Batterie ist eine **erstmalige** Schnellladung von ca. zehn (10) Sekunden erforderlich. Siehe den Abschnitt **Wann die Batterie geladen wird**.

2. Den Gashebel auf MAX stellen (Abb. 38).
3. Den Motorstopphebel (A, Abb. 31) gegen den Lenkholm (B) drücken. Dann den E-Startschalter auf 1 stellen (B, Abb. 31).
4. Stellen Sie nach dem Anlassen den Gashebel auf die Position zwischen MIN und MAX (Abb. 42) und lassen Sie den Motor warmlaufen.
5. Stellen Sie den Gashebel zum Mähen auf MAX (Abb. 38).

WARNUNG

Um die Lebensdauer des Anlassers zu verlängern, diesen jeweils nur kurz betätigen (maximal fünf Sekunden). Zwischen den Betätigungen jeweils eine Minute abwarten.

HINWEIS

Wenn der Motor nach mehreren Versuchen nicht anspringt, wenden Sie sich an eine autorisierte Kundendienststelle.

8.4 MOTOR ÜBERFLUTET

- Setzen Sie ein geeignetes Werkzeug in den Zündkerzenstecker ein (Abb. 27).
- Ziehen Sie den Zündkerzenstecker ab.
- Drehen Sie die Zündkerze ab und reinigen Sie sie.
- Öffnen Sie vollständig die Drosselklappe.
- Ziehen Sie das Startseil mehrere Male durch, um den Brennraum zu entleeren.
- Schrauben Sie die Zündkerze wieder ein und drücken Sie den Stecker **kräftig auf**.
- Starten Sie nun den Motor.

8.5 MOTORÖL

ACHTUNG

Der Motor wird ohne Ölfüllung geliefert. Überprüfen Sie den Ölstand vor dem Motorstart (Abb. 28). Das Anlassen des Motors ohne Öl bewirkt irreparable Schäden und den Verfall der Garantieleistung. Weitere Informationen zu Kontrolle und Ölwechsel siehe Betriebsanleitung des Motors.

9 ABSTELLEN DES MOTORS

1. Stellen Sie den Gashebel auf MIN (Abb. 63, Abb. 64).
2. Bevor Sie den Motor stoppen, stellen Sie den Hebel (V, Abb. 61) auf die Position langsam. **Der Hebel darf nur bei laufendem Gerät betätigt werden.**
3. Lassen Sie den Hebel der Motorbremse los (F, Abb. 68).

ACHTUNG

Überprüfen Sie vor jeder Benutzung, ob das Loslassen des Motorbromshebels den Motor innerhalb von wenigen Sekunden zum Stoppen bringt. Lassen Sie regelmäßig die Auslaufzeit des Messers durch eine autorisierte Kundendienststelle überprüfen.

10 VERWENDUNG DES GERÄTS

10.1 UNZULÄSSIGE VERWENDUNGEN

- Das Gerät darf nicht zum Schneiden anderen Materials verwendet werden, besonders nicht von Schnittgut über Bodenhöhe, wozu das Anheben des Geräts erforderlich wäre.
- Das Gerät darf nicht zum Zerkleinern von Ästen oder stärkerem Material als Gras eingesetzt werden.
- Das Gerät darf nicht zum Saugen oder Aufnehmen von festem, staubhaltigem Material, Abfällen jeder Art, Laub, Sand oder Kies verwendet werden.
- Das Gerät darf nicht zum Planieren von Erhöhungen oder Unebenheiten des Bodens verwendet werden; das Messer darf niemals mit dem Boden in Berührung kommen.
- Das Gerät darf nicht zum Befördern, Anschieben oder Abschleppen anderer Gegenstände wie Anhänger o.dgl. verwendet werden.
- An den Abtrieb des Geräts dürfen ausschließlich die Werkzeuge bzw. Geräte lt. Herstellerspezifikation angebaut werden.

10.2 SICHERHEITSKONTROLLEN

ACHTUNG

Das Gerät bei Blitzschlaggefahr nicht benutzen.

- Mähen Sie nicht in nassem Gras oder schlüpfrigem Gelände; halten Sie den Griff (Abb. 44) fest; rennen Sie auf keinen Fall.
- Mähen Sie an Hängen stets quer zum Hang, niemals auf- oder abwärts; keine zu steilen Hänge mähen (Abb. 45).
- Mähen Sie nur bei Tageslicht oder bei starker künstlicher Beleuchtung.
- Vergewissern Sie sich, dass der hintere Deflektor immer korrekt montiert ist (Abb. 46).
- Wenn Sie auf einen Gegenstand fahren, stellen Sie den Motor ab und kontrollieren Sie, ob der Rasenmäher gegebenenfalls Schaden erlitten hat. Der Rasenmäher darf erst wieder gestartet werden, nachdem etwaige Schäden behoben wurden (Abb. 29).
- Kippen Sie das Gerät beim Anlassen nicht: das freiliegende Messer könnte Schäden verursachen.
- Stellen Sie sich nie vor den Rasenmäher, wenn der Motor läuft: jemand könnte versehentlich die Kupplung betätigen.
- Stellen Sie den Motor ab, wenn Sie Fußwege, Straßen usw. überqueren oder wenn das Gerät von einer Rasenfläche zur anderen transportiert wird.
- Nehmen Sie keine Einstellungen bei laufendem Motor vor.

- Achten Sie darauf, an Hängen immer eine stabile Position einzunehmen (Abb. 47). Auf keinen Fall in Nähe von Böschungen, Gräben oder Dämmen mähen bzw. parken. Sollten Sie den Rand eines Abgrundes oder Graben überfahren oder die Böschung nachgeben, könnte sich die Maschine plötzlich überschlagen.
- Vorsicht beim Wenden an Hängen oder beim Transport des Geräts von einer Rasenfläche zur anderen.
- Verwenden Sie ausschließlich Original-Schneidwerkzeuge.
- Vorsicht beim Wenden oder wenn Sie das Gerät zu sich ziehen.
- Berühren Sie die Messer erst, nachdem Sie die Stromversorgung des Geräts unterbrochen haben und die Drehung der Messer vollständig gestoppt ist (Abb. 48).

10.3 MULCHEN

Am Rasenmäher sind serienmäßig die Mulchmesser (A, Abb. 49) montiert. Dank dieser Konfiguration kann der Rasen mit drei verschiedenen Methoden gemäht werden:

- **Mit montiertem Sack:** Durch das Mulchmesser wird das Schnittgut noch stärker zerkleinert und somit der Sack besser geladen.
- **Ohne Sack und mit geschlossenem hinterem Deflektor:** Durch das Mulchmesser wird das Schnittgut noch stärker zerkleinert, damit es direkt auf den Boden entladen werden kann.
- **Mulchen:** Für das eigentliche Mulchen muss der Mulchkeil (C, Abb. 49) montiert werden, um die maximale Zerkleinerung des Schnittguts zu erzielen. Der Mulchkeil (C, Abb. 50 Abb. 51) Art. Nr. 66110127R (Schnittbreite 46 cm) - Art. Nr. 66070096R (Schnittbreite 51 cm) wird montiert, indem er in das Loch unter dem hinteren und geschlossenen Deflektor (D) gesteckt wird.

Hinweise zum Rasenmähen mit dem Mulchsystem

Wenn das Gerät mit dem Mulchsystem benutzt wird, darf das Gras nicht höher sein als 5-6 cm. Es sollte nie eine zu niedrige Höhe des Rasenmähers verwendet werden. Bei Missachtung dieser Regeln kann der Mulcheffekt beeinträchtigt und in den schlimmsten Fällen der Motorstillstand verursacht werden.

10.4 SEITLICHER AUSWURF (NUR IN DEN DAMIT AUSGERÜSTETEN MODELLEN)

Wenn Sie das Gras nicht einsammeln und dagegen auf dem Boden belassen möchten, können Sie den im Lieferumfang des Geräts enthaltenen Deflektor für den seitlichen Grasauswurf verwenden (Abb. 53).

Für den Einsatz des seitlichen Auswurfs müssen Sie den Grasfangsack abnehmen und den Mulchkeil anbringen (siehe Kapitel 10.3 *Mulchen*).

Zum Einbau des seitlichen Deflektors (A, Abb. 54) drücken Sie auf die Sicherung (E), heben Sie die seitliche Klappe (B) und rasten Sie die beiden Laschen (C, Abb. 55, Abb. 56) an den Zapfen (D) ein. Lassen Sie dann die Klappe (B, Abb. 57) los, durch dessen Feder der Deflektor (A) gesichert wird.



ACHTUNG

Ein falscher Einbau des Deflektors für den seitlichen Auswurf kann ernsthafte Verletzungen des Benutzers oder umstehender Personen zur Folge haben.

ACHTUNG

Achten Sie darauf, dass die Klappe korrekt eingerastet und geschlossen ist, wenn Sie die Baugruppe für den Seitenauswurf entfernen.

ACHTUNG

- **Das Gerät darf ausschließlich für den Schnitt von Rasenflächen in Gärten oder Grünanlagen verwendet werden.**
- **Benutzen Sie das Gerät nicht, wenn der Grasfangsack kaputt oder mit Gras verstopft ist.**
- **Stellen Sie den Motor ab, bevor Sie den Grasfangsack abnehmen.**

HINWEIS

- Falls das Gras zu hoch ist, führen Sie zwei Schnitte aus: den ersten bei maximaler Höhe, den zweiten bei der gewünschten Höhe.
- Mähen Sie den Rasen „kreisförmig“ von außen nach innen (Abb. 58).

10.5 ANZEIGE SACKFÜLLUNG

Der Deflektor auf dem Grasfangsack zeigt die Sackfüllung an (A, Abb. 59). Der gehobene Deflektor (Abb. 59) weist auf die ablaufende Sackfüllung hin. Der gesenkte Deflektor (Abb. 60) weist darauf hin, dass der Sack voll ist und geleert werden muss.

10.6 SCHNEIDVORGANG

- Stellen Sie sicher, dass die Geschwindigkeitsregelung auf der langsamen Position steht (V, Abb. 61).
- Zum Einschalten des Antriebs den Kupplungshebel (C) zum Lenkholm (B) (Abb. 62) ziehen.
- Regulieren Sie die Fahrgeschwindigkeit durch den Hebel (V, Abb. 61).

11 WARTUNG

ACHTUNG

- **Tragen Sie bei den Wartungsarbeiten stets Schutzhandschuhe.**
- **Führen Sie keine Wartung bei warmem Motor aus. Wartungsarbeiten müssen bei abgestelltem Motor ausgeführt werden.**
- **Die versäumte oder nicht korrekte Wartung, die Abnahme oder Umrüstung der Sicherheitsvorrichtungen bzw. der Einsatz von Nicht-Originalersatzteilen können schwere oder sogar tödliche Verletzungen von Bediener und Drittpersonen verursachen.**

11.1 KONFORMITÄT DER ABGASEMISSIONEN

Dieser Motor, einschließlich seines Emissionskontrollsystems, muss gemäß den Anweisungen der Betriebsanleitung verwaltet, gebraucht und gewartet werden, um die gesetzlich vorgeschriebenen Abgasgrenzwerte für selbstfahrende Arbeitsmaschinen ohne Straßenzulassung einzuhalten.

Jeder unbefugte Eingriff am Emissionskontrollsystem des Motors bzw. dessen nicht bestimmungsgemäße Verwendung ist untersagt.

Fehler bei Betrieb, Gebrauch oder Wartung des Motors oder der Maschine können u. U. so schwere Funktionsstörungen des Abgaskontrollsystems verursachen, dass die anwendbaren Rechtsvorschriften nicht mehr erfüllt sind. In diesem Fall sind sofortige Maßnahmen zu ergreifen, um die Systemstörung zu beheben und die Emissionen wieder unter die vorgeschriebenen Grenzwerte zu senken.

Einige Beispiele für falschen Betrieb, Gebrauch und falsche Wartung sind u. a.:

- Überlasten oder Beschädigen der Kraftstoffdosiervorrichtungen.
- Verwendung von Kraftstoff bzw. Motorenöl, deren Eigenschaften nicht den Vorgaben im Kapitel 8.1 *Kraftstoff* entsprechen.
- Verwendung von Nicht-Originalteilen, z. B. Zündkerzen usw.
- mangelnde oder mangelhafte Wartung der Auspuffanlage sowie Missachtung der Wartungsintervalle für Auspuff, Kerze, Luftfilter usw.

ACHTUNG

Durch eigenmächtige Eingriffe an diesem Motor verliert das EU-Emissionszertifikat seine Gültigkeit.

Der CO₂ Anteil dieses Motors findet sich auf der Emak WEBSITE (www.myemak.com) unter „Die Welt des Outdoor Power Equipment“.

11.2 WARTUNG DES SCHNEIDWERKZEUGS

ACHTUNG

Vor jeder Reinigung oder Reparatur sollten Sie den Motor stoppen und die Zündkerze trennen.

ACHTUNG

Vorsicht beim Umgang mit den Messern. Tragen Sie immer Schutzhandschuhe.

ACHTUNG

Abgenutzte oder beschädigte Messer sofort ersetzen.

- Achten Sie immer auf ein gut geschärftes Messer.
- Ein stumpfes Messer macht keinen guten Schnitt.

11.3 MESSER

ACHTUNG

Benutzen Sie bei der Überprüfung des Messerzustands unbedingt Schutzhandschuhe.

ACHTUNG

Überprüfen Sie regelmäßig, ob die Schraube (A, Abb. 69) auf 35 Nm (3.5 kgm) festgezogen ist.

DE

Sollte im Laufe der Zeit das Mähergebnis nicht mehr zufriedenstellend ausfallen, so müssen Sie wahrscheinlich das Messer schärfen. Ein unscharfes Messer reißt das Gras ab und führt zur Vergilbung des Rasens. Beschädigte oder gebogene Messer müssen ersetzt werden.

- Das Schärfen des Messers erfordert größte Umsicht. Durch die nicht perfekte Auswuchtung des Messers (Abb. 70) können Vibrationen entstehen, die möglicherweise zum Lockern des Messers und somit zu höchst gefährlichen Folgen für den Bediener führen.
- Montieren Sie das Messer im richtigen Einbausinn. Die falsche Montage beeinträchtigt den festen Sitz des Messers und kann zum Lockern desselben bei der Arbeit und somit zu höchst gefährlichen Folgen für den Bediener führen.

Aus diesen Gründen dürfen Auswuchtung und Austausch des Messers ausschließlich durch eine unserer **autorisierten Kundendienststellen** erfolgen.

ACHTUNG

Montieren Sie das Mulchmesser gemäß Abb. 69.

ACHTUNG

Versuchen Sie nicht, ein beschädigtes Schneidwerkzeug durch Schweißen, Geradbiegen oder Verformen zu reparieren. Diese Eingriffe können zum Lösen des Schneidwerkzeugs führen und ernsthafte bis hin zu lebensgefährliche Verletzungen verursachen.

ACHTUNG

Tauschen Sie außerdem die Schraube (A, Abb. 69) und die Scheibe (B) aus.

ACHTUNG

Benutzen Sie ausschließlich Originalmesser mit Markenzeichen. Verwenden Sie stets Originalmesser Art.Nr. 66110594R (48), 66070440R (53) als Ersatzmesser.

11.4 EINSTELLUNG DES ANTRIEBSBOWDENZUGS (C, ABB. 71)

Wenn die Kupplung spät einkuppelt, den Regler (A, Abb. 71) verstellen, um den Bowdenzug die richtige Spannung zu geben. Vorab die beiden Muttern (H) lockern.

Was die Einstellungen des **Gaszugs** anbelangt:

1. Stellen Sie den Gasheben auf Position MAX (Abb. 33, Abb. 36).
2. Den Mantel (A, Abb. 72) ganz zum Bediener verschieben (zum Lenkholm) und mit der Klemme (B) durch Anziehen der Schraube (C) sichern.

11.5 LUFTFILTER

Prüfen Sie täglich den Luftfilter. Reinigen Sie mit Fettlöser Emak Nr. 001101009A, waschen Sie mit Wasser und blasen Sie aus einer gewissen Entfernung von innen nach außen mit Druckluft aus. Tauschen Sie einen stark verschmutzten oder beschädigten Filter aus.

ACHTUNG

Rasten Sie den Filter beim Einsetzen korrekt in seine Aufnahme ein.

11.6 GRASFANGSACK

ACHTUNG

Bevor Sie den Sack abnehmen oder beim Reinigen der Grasauswurföffnung sollten Sie den Motor stoppen und die Zündkerze trennen.

Überprüfen Sie den Grasfangsack häufig auf richtigen Einbau oder Beschädigungen.

Vergewissern Sie sich, dass die Maschen des Grasfangsacks nicht verstopft sind; in einem solchen Fall waschen Sie den Sack mit Wasser und lassen ihn vor dem Einbau perfekt trocknen.

Beim Einsatz eines Grasfangsacks mit Beschädigungen oder verstopften Maschen wird nicht die vollständige Füllleistung erzielt.

Wenn Sie dagegen mit einem nassen Sack arbeiten, verstopfen sich die Maschen leichter.

HINWEIS

Entsorgen Sie altes Motoröl umweltgerecht.

Wir empfehlen, es in einem verschlossenen Behälter an der örtlichen Wertstoffstelle abzugeben. Altöl niemals in den Abfall werden oder in den Boden schütten.

11.7 AUßERPLANMÄßIGE WARTUNG

Am Ende jeder Saison - bei intensivem Einsatz - oder alle zwei Jahre - bei normalem Einsatz - sollten Sie eine allgemeine Inspektion durch einen Fachtechniker des Kundenservice ausführen lassen.

Finden Sie die autorisierte Servicestelle in Ihrer Nähe auf: <https://www.myemak.com/int/filiali-e-distributori/distributori>.

ACHTUNG

- **Alle nicht in dieser Anleitung beschriebenen Wartungseingriffe haben durch eine autorisierte Servicestelle zu erfolgen. Um einen auf Dauer einwandfreien Betrieb des Geräts zu garantieren, verwenden Sie zum Austausch defekter Teile ausschließlich ORIGINALERSATZTEILE.**
- **Etwaige unvorschriftsmäßige Umrüstungen und/oder Nicht-Originalersatzteile können schwere oder sogar tödliche Verletzungen von Bediener und Drittpersonen verursachen und führen zum sofortigen Verfall der Garantie.**

HINWEIS

Weitere Informationen zur Wartung des Motors finden Sie in der Betriebs- und Wartungsanleitung des Motors, die diesem Dokument beigelegt ist.

- Tauschen Sie abgenutzte oder beschädigte Teile aus.
- Reinigen Sie das Gerät gründlich nach jedem Mähen.

ACHTUNG

- **Stellen Sie den Motor ab und vergewissern Sie sich, dass alle beweglichen Teile stillstehen.**
- **Trennen Sie den Kerzenstecker.**
- **Leeren Sie den Benzintank.**
- **Nehmen Sie den Grasfangsack ab.**
- **Neigen Sie das Gerät nach hinten, aber kippen Sie es nicht.**

11.8 WARTUNGSÜBERSICHT

<p>Beachten Sie bitte, dass folgende Wartungsintervalle ausschließlich für normale Betriebsbedingungen gelten.</p> <p>Bei einem intensiveren Arbeitseinsatz sind die Wartungsintervalle entsprechend zu verkürzen.</p>		Vor jedem Gebrauch	Nach jedem Betanken	Wöchentlich	Bei Schäden oder Defekten	Nach Bedarf:
Komplette Maschine	Überprüfen: Lecks, Risse und Abnutzung	x	x			
Bedienelemente: Starter und Gashebel (nur in den damit ausgerüsteten Modellen)	Betriebsprüfung	x	x			
Kraftstofftank	Überprüfen: Lecks, Risse und Abnutzung	x	x			
Messer	Überprüfen: Schäden und Abnutzung	x	x			
	Austauschen				x	
Antriebshebel (Modell T)	Funktionsweise überprüfen	x				
Messerstopp	Funktionsweise überprüfen	x				
	Austauschen				x	
Alle zugänglichen Schrauben und Muttern	Überprüfen und festziehen			x		
Luftfilter	Reinigen	x				
	Austauschen				x	Alle 6 Monate
Zylinderrippen und Schlitz Startergehäuse	Reinigen			x		
Anwurfseil	Überprüfen: Schäden und Abnutzung			x		
	Austauschen				x	
Zündkerze	Elektrodenabstand prüfen			x		
	Austauschen				x	Alle 6 Monate
Grasfangsack und hinterer Deflektor	Auf Abnutzung oder Schäden überprüfen	x	x			

12 TRANSPORT

- Um den Transport und die Lagerung zu vereinfachen, kann der Lenkholm zusammengeklappt werden: lösen Sie die Knöpfe und klappen Sie den oberen Lenkholm ein.

HINWEIS

Sie dürfen die Kabel auf keinen Fall quetschen oder dehnen.

- Nehmen Sie den Grasfangsack ab.

- Befördern Sie das Gerät bei abgestelltem Motor.
- Leeren Sie den Benzintank bei laufendem Motor vollständig.

ACHTUNG

Zum Transport auf Fahrzeugen muss das Gerät mittels Riemen sicher am Fahrzeug befestigt werden. Das Gerät muss waagrecht mit leerem Tank und gemäß den Transportvorschriften für diese Geräte befördert werden. Das Gerät weder durch Schieben noch bei eingeschaltetem Motor auf der Straße befördern. Es darf darüber hinaus nicht mit Autos, Traktoren usw. abgeschleppt werden.

DE

13 UNTERSTELLUNG

ACHTUNG

Reinigen Sie den unteren Teil des Geräts nach jeder Benutzung. Verwenden Sie dabei unter keinen Umständen einen Wasserstrahl.

- Prüfen Sie den Zustand des Geräts.
- Überprüfen Sie alle Muttern und Schrauben auf festen Sitz.
- Tragen Sie Fett oder Motoröl auf Teile, die rosten können.
- Lagern Sie das Gerät an einem trockenen Ort möglichst mit Zementboden. Schützen Sie es vor Feuchtigkeit, indem Sie Bretter oder eine Platte darunter legen.
- Gehen Sie zur Inbetriebnahme des Gerätes nach der Winterpause wie beim normalen Anlassen vor (8 *START*).
- Lassen Sie das Gerät nie an Orten stehen, wo sich Kraftstoffdämpfe ansammeln und einen Brand verursachen können.
- Lassen Sie den Motor vor Unterstellung des Geräts abkühlen.
- Entleeren Sie den Kraftstofftank immer im Freien.
- **Neigen Sie das Gerät nach hinten, aber kippen Sie es nicht.**

14 UMWELTSCHUTZ

Umweltschutz ist ein relevanter und vorrangiger Aspekt beim Einsatz dieser Maschine und kommt der guten Nachbarschaft sowie unserem Lebensraum gleichermaßen zu gute.

- Stören Sie Ihre Nachbarn so wenig wie möglich.
- Befolgen Sie die örtlichen Bestimmungen für die Entsorgung der Schnittabfälle.
- Befolgen Sie die örtlichen Bestimmungen für die Entsorgung von Packstoffen, Altölen, Benzin, Batterien, Filtern, abgenutzten oder stark umweltbelastenden Teilen. Diese Abfälle gehören nicht in den Hausmüll, sondern müssen sortenrein gesammelt und den zuständigen Wertstoffstellen für das Recycling zugeführt werden.

14.1 VERSCHROTTUNG UND ENTSORGUNG

Setzen Sie die stillgelegte Maschine nicht in die Umwelt frei, sondern wenden Sie sich an eine Sammelstelle.

Ein Großteil der bei der Fertigung der Maschine verwendeten Werkstoffe sind recycelbar; sämtliche Metalle (Stahl, Aluminium, Messing) können einem Schrotthändler zugeführt werden. Wenden Sie sich für weitere Infos in diesem Sinne an die zuständige kommunale Einrichtung. Die aus der Verschrottung der Maschine hervorgehenden Abfälle sind nach den geltenden Umweltgesetzen zu entsorgen.

Beachten Sie auf jeden Fall die einschlägigen örtlichen Bestimmungen.

Zerstören Sie bei der Verschrottung des Geräts das CE-Kennzeichen auf dem Gerät und das vorliegende Handbuch.

15 TECHNISCHE DATEN

Modell	48			53	
Schnittbreite	46 cm			51 cm	
Schieben-Antrieb	ANTRIEB				
Motor	4-TAKT				
Motorbremse	JA				
Höchstzahl	2900 ± 100 mi ⁻¹				
Geschwindigkeitsstufen	-	1	-	1	VARIABLE
Fahrgeschwindigkeit bei 2900 U/min	-	3,6 km/h	-	3,6 km/h	min. 2,5 km/h max. 4,5 km/h
Schnitthöhe	MIN 28 mm - MAX 75 mm				
Inhalt Grasfangsack	70 ℓ				
Gewicht	min. 28,0 kg max. 33,3 kg	min. 33,2 kg max. 36,0 kg	min. 34,0 kg max. 37,4 kg	38,6 kg	

Schnittbreite			46 cm	51 cm
Schalldruck	dB (A)	I_{p,RAV} EN ISO 5395-1 EN ISO 5395-2	85,0	87,0
Messunsicherheit	dB (A)		1,0	1,0
Gemessener Schalleistungspegel	dB (A)	2000/14/EG EN ISO 5395-1 EN ISO 5395-2 EN ISO 3744	95,0	96,0
Messunsicherheit	dB (A)		1,0	1,0
Garantierter Schalleistungspegel	dB (A)	I_{WA} 2000/14/EG EN ISO 5395-1 EN ISO 5395-2 EN ISO 3744	96,0	97,0
Schwingungspegel	m/s ²	EN ISO 5395-1 EN ISO 5395-2	4,5	5,5
Messunsicherheit	m/s ²	EN 12096	1,5	1,5

16 KONFORMITÄTSERKLÄRUNG

Die Firma **EMAK spa via Fermi, 4 - 42011 Bagnolo in Piano (RE) ITALY**

erklärt eigenverantwortlich, dass das Gerät:

1. Art: **Rasenmäher**

2. Fabrikat: / Typ:

EFCO ALLROAD PLUS 4 LR 48 TK - LR 48 TBR - LR 48 TKE - LH 48 PK - LH 48 TK - LR 53 TBX-LR 53 TK - LR 53 THX- LR53VK -LR 53 TKE-LH 53 TK/ALLROAD EXA 4LR 53 TK-LR 53 TBX/ALLROAD 3LV 53 TK

OLEO-MAC ALLROAD PLUS 4 G 48 TK - G 48 TBR - G 48 TKE - GV 48 TK - GV 48 PK - GV 53 PK - G 53 TBX - G 53 TK-G 53 THX-G 53 VK-G 53 TKE-GV 53 TK-GV 53 TBX/ALLROAD EXA 4G 53 TK-G 53 TBX/ ALLROAD 3GV 48 TK-GV 53 TK

3. Serienkennung:

626 XXX 0001 - 626 XXX 9999 (ALLROAD PLUS 4 GV 48 PK - LH 48 PK)

627 XXX 0001 - 627 XXX 9999 (ALLROAD PLUS 4 LR 48 TK - LR 48 TBR - LR 48 TKE - LH 48 TK - G 48 TK-G 48 TBR-G 48 TKE-GV 48 TK) / (ALLROAD 3GV 48 TK)

618 XXX 0001 - 618 XXX 9999 (ALLROAD PLUS 4 GV 53 PK)

619 XXX 0001 - 619 XXX 9999 (ALLROAD PLUS 4 LR 53 TBX - LR 53 TK - LR 53 THX - LR 53 VK - LR 53 TKE-G 53 TBX-G 53 TK-G 53 THX-G 53 VK-LR 53 TKE-LH 53 TK-GV 53 TK-GV 53 TBX) / (ALLROAD EXA 4LR 53 TK-LR 53 TBX-G 53 TK-G 53 TBX) / (ALLROAD 3GV 53 TK-LV 53 TK)

den Anforderungen der Richtlinie /
Verordnung und der nachträglichen
Änderungen oder Ergänzungen
entspricht: **2006/42/EG - 2014/30/EU - (EU) 2016/1628 -
2000/14/EG Anhang 1 Nr.32 - 2011/65/EU**

den Maßgaben folgender
harmonisierter Normen entspricht: **EN ISO 14982:2009 - EN 55012:2007+A1:2009-
EN ISO 5395-1:2013+A1:2018 -
EN ISO 5395-2:2013+A1:2016+A2:2017**

Angewandte Verfahren zur
Konformitätsbewertung: **Anhang VI Verfahren 1 - 2000/14/EG**

Gemessener Schalleistungspegel: **95,0 dB(A)**

97,0 dB(A)

Garantierter Schalleistungspegel: **96,0 dB(A)**

98,0 dB(A)

Notifizierte Stelle: **Eurofins Product Testing Italy S.r.l. via Courgnè, 21 -
10156 Torino (TO) - Italy n° 0477**

Schnittbreite: **46 cm (LR 48 - LV 48 - LH 48 - G 48 - GV 48)**

51 cm (LR 53 - LV 53 - LH 53 - G 53 - GV 53)

Ausgeführt in: **Bagnolo in Piano (RE) Italy - via Fermi, 4**

Datum: **31.03.23**

Technische Dokumentation verwahrt
bei: **Verwaltungssitz. - Technische Direktion**

  **Emak** s.p.a.

Luigi Bartoli - Geschäftsführer

17 GARANTIESCHEIN

Diese Maschine ist nach den modernsten Fertigungstechniken entwickelt und hergestellt worden. Der Hersteller garantiert seine Produkte für einen Zeitraum von 24 Monaten ab dem Kaufdatum bei Privat- und Heimwerkereinsatz. Bei professionellem Gebrauch ist die Laufzeit der Garantie auf 12 Monate beschränkt.

Allgemeine Garantiebedingungen

- DE
- Die Garantie hat ab Kaufdatum Gültigkeit. Der Hersteller tauscht über das Vertriebs- und technische Servicenetz die durch Material-, Bearbeitungs- und Fertigungsmängel fehlerhaften Teile kostenlos aus. Die Garantie hebt die vom Bürgerlichen Gesetzbuch geregelten Käuferansprüche bei Folgeschäden durch Fehler oder Mängel des verkauften Sachwerts nicht auf.
 - Das technische Personal wird die Eingriffe im Rahmen der hierfür erforderlichen organisatorischen Maßnahmen schnellstmöglich durchführen.
 - Zur Anforderung der Serviceleistungen im Garantiezeitraum müssen dem autorisierten Personal der untenstehende und vollständig ausgefüllte Garantieschein mit Verkäuferstempel sowie die Rechnung bzw. der Kaufbeleg als Datumsnachweis vorgelegt werden.**
 - Die Garantie erlischt in folgenden Fällen:
 - Offensichtliche Wartungsversäumnisse
 - Unsachgerechte Anwendung bzw. Umrüstung des Produkts
 - Benutzung nicht geeigneter Schmier- oder Kraftstoffe
 - Einbau nicht originaler Ersatz- oder Zubehörteile
 - Eingriffe durch unbefugtes Personal.
 - Von der Herstellergarantie ausgeschlossen sind alle Verbrauchsmaterialien sowie die normaler Betriebsabnutzung unterliegenden Teile.
 - Die Garantie deckt keinerlei Geräteeingriffe für Tuning- oder Verbesserungszwecke.
 - Von der Garantie sind die ggf. im Garantiezeitraum erforderlichen Einstellungen und Wartungseingriffe ausgeschlossen.
 - Nicht umgehend dem Frachtunternehmen gemeldete Transportschäden machen die Garantie nichtig.
 - Ist Ihr Gerät mit Motoren anderer Fabrikate (Briggs & Stratton, Tecumseh, Kawasaki, Honda usw.) ausgerüstet, gilt die Garantie des jeweiligen Motorherstellers.
 - Die Garantie deckt weder direkt noch indirekt durch Produktdefekte bzw. durch eine zwangsläufig längere Nichtbenutzung des Geräts verursachte Personen- oder Sachschäden.

MODELL

BAUNUMMER

KÄUFER

Nicht versenden! Nur der technischen Garantieforderung beilegen.

DATUM

VERTRAGSHÄNDLER

18 STÖRUNGSBEHEBUNG

ACHTUNG

- **Stellen Sie vor Durchführung aller in der untenstehenden Tabelle empfohlenen Prüfungen das Gerät immer ab und trennen Sie die Zündkerze, es sei denn, der Betrieb des Geräts wird ausdrücklich verlangt.**
- **Wenn alle möglichen Ursachen überprüft wurden, die Störung jedoch nicht behoben werden konnte, wenden Sie sich bitte an ein autorisiertes Servicezentrum. Bei Auftreten eines nicht in dieser Tabelle angeführten Problems wenden Sie sich bitte an ein autorisiertes Servicezentrum.**

DE

STÖRUNG	MÖGLICHE URSACHEN	ABHILFE
Der Motor startet nicht oder geht wenige Sekunden nach dem Start wieder aus.	Keine Funkenbildung.	Zündfunken der Kerze kontrollieren. Wenn kein Zündfunken abgegeben wird, den Test mit einer neuen Kerze wiederholen.
	Motor überflutet.	Siehe Verfahren 8.4 <i>Motor überflutet</i> . Wenn der Motor immer noch nicht anspringt, den Vorgang mit einer neuen Zündkerze wiederholen.
	Batterie entladen oder nicht richtig eingelegt (nur in den damit ausgerüsteten Modellen)	Laden oder legen Sie die Batterie richtig ein.
	Batterie beschädigt (nur in den damit ausgerüsteten Modellen)	Autorisierte Kundendienststelle aufsuchen.
Der Motor springt an, beschleunigt aber nicht korrekt oder funktioniert bei hoher Drehzahl nicht einwandfrei.	Der Vergaser muss eingestellt werden.	Vergaser bei einer autorisierten Kundendienststelle einstellen lassen.
Der Motor erreicht die Höchstgeschwindigkeit nicht und/oder gibt übermäßig viel Rauch ab.	Luftfilter verschmutzt.	Reinigen: siehe Anweisungen in Kapitel 11.5 <i>LUFTFILTER</i> .
	Der Vergaser muss eingestellt werden.	Vergaser bei einer autorisierten Kundendienststelle einstellen lassen.
Modell T – Motor läuft beim Betätigen des Antriebshebels, der Rasenmäher fährt aber nicht.	Der Antriebsriemen ist aus seiner Aufnahme herausgesprungen	Den Antriebsriemen durch eine autorisierte Kundendienststelle einführen oder ggf. austauschen lassen.
	Der Antriebsriemen ist gerissen.	Den Kettenölbehälter bei jedem Tanken auffüllen.
	Das Antriebskabel ist falsch eingestellt oder gerissen.	Das Antriebskabel durch eine autorisierte Kundendienststelle einstellen oder austauschen lassen
Der Motor startet und läuft, aber die Kette dreht nicht.  WARNUNG: Berühren Sie das Messer niemals bei laufendem Motor.		Den Motor sofort abstellen und eine autorisierte Kundendienststelle verständigen.

1 INTRODUCCIÓN	126
1.1 CÓMO LEER EL MANUAL	126
2 SÍMBOLOS Y ADVERTENCIAS DE SEGURIDAD (FIG. 1)	127
3 COMPONENTES PRINCIPALES	127
4 NORMAS DE SEGURIDAD	128
5 EQUIPOS DE PROTECCIÓN INDIVIDUAL (EPI)	130
6 ENSAMBLAJE	131
6.1 MONTAJE MANILLAR ALLROAD PLUS 4 (FIG. 3, FIG. 4, FIG. 5)	131
6.2 ALTURA DEL MANILLAR (FIG. 5)	131
6.3 MONTAJE MANILLAR ALLROAD EXA 4 (FIG. 6, FIG. 7, FIG. 8)	131
6.4 MONTAJE DEL TABLERO (FIG. 10)	131
6.5 ABRAZADERAS	131
6.5.1 MONTAJE DE LA PLACA EN EL ASA DE LA CANASTA	131
6.5.2 MONTAJE DEL INTERRUPTOR DE ARRANQUE (SÓLO EN LOS MODELOS QUE LO TIENEN)	131
6.6 CANASTA RÍGIDA (GV)	131
6.7 BOLSA COLECTORA DE CÉSPED	132
6.8 POSICIONAMIENTO DE LA BOLSA (FIG. 25, FIG. 26)	132
7 OPERACIONES PRELIMINARES	132
7.1 ÁREA DE TRABAJO	132
7.2 REGULACIÓN DE LA ALTURA DE CORTE	132
7.2.1 MODELO PLUS 4	132
7.2.2 MODELO EXA 4	132
8 ARRANQUE	133
8.1 MANEJO DEL COMBUSTIBLE	133
8.2 REPOSTAJE	134
8.3 PROCEDIMIENTO DE ARRANQUE	135
8.3.1 ARRANQUE ELÉCTRICO-BATERÍA (SÓLO EN LOS MODELOS PREVISTOS)	135
8.4 MOTOR AHOGADO	137
8.5 ACEITE DEL MOTOR	137
9 PARADA DEL MOTOR	137
10 USO DE LA MÁQUINA	138
10.1 USOS NO PERMITIDOS	138
10.2 CONTROLES DE SEGURIDAD	138
10.3 MULCHING	139
10.4 DESCARGA LATERAL (SÓLO EN LOS MODELOS QUE LA TIENEN)	139
10.5 INDICADOR DE BOLSA LLENA	140
10.6 CORTE	140
11 MANTENIMIENTO	140
11.1 CONFORMIDAD DE LAS EMISIONES GASEOSAS	140
11.2 MANTENIMIENTO DEL DISPOSITIVO DE CORTE	141
11.3 CUCHILLA	141
11.4 AJUSTE DEL CABLE DE MANDO DE TRACCIÓN (C, FIG. 71)	142
11.5 FILTRO DE AIRE	142
11.6 BOLSA COLECTORA DE CÉSPED	143
11.7 MANTENIMIENTO EXTRAORDINARIO	143
11.8 TABLA DE MANTENIMIENTO	145
12 TRANSPORTE	146

13 GUARDADO	146
14 PROTECCIÓN DEL AMBIENTE.....	146
14.1 DESGUACE Y ELIMINACIÓN.....	147
15 DATOS TÉCNICOS	148
16 DECLARACIÓN DE CONFORMIDAD	149
17 CERTIFICADO DE GARANTÍA	150
18 SOLUCIÓN DE PROBLEMAS.....	151

1 INTRODUCCIÓN

Gracias por elegir un producto Emak.

Nuestra red de puntos de venta y talleres autorizados está a su disposición para cualquier necesidad.

ATENCIÓN

Para utilizar correctamente la máquina y evitar accidentes, lea con atención este manual antes de comenzar el trabajo.

ATENCIÓN

Este manual debe acompañar la máquina durante toda la vida útil.

ATENCIÓN

RIESGO DE DAÑO AUDITIVO. En condiciones normales, el uso de esta máquina puede exponer al operador a un nivel diario de ruido igual o superior a 85 dB (A).

El manual contiene explicaciones sobre el funcionamiento de los distintos componentes e instrucciones para realizar los controles y el mantenimiento.

NOTA

Las descripciones e ilustraciones contenidas en el presente manual no son vinculantes. El fabricante se reserva el derecho de modificar los productos sin realizar las modificaciones correspondientes en el material impreso.

Las figuras son indicativas. Los componentes efectivos pueden variar respecto de aquellos ilustrados. En caso de dudas, contactar con un Centro de Asistencia Autorizado.

1.1 CÓMO LEER EL MANUAL

El manual se divide en capítulos y apartados. Cada apartado es un subnivel del capítulo. Las referencias a capítulos o apartados se indican como "capítulo" o "apartado", seguido del número correspondiente. Ejemplo: "capítulo 2".

Además de las instrucciones de uso y mantenimiento, este manual contiene otra información que requiere particular atención. Dicha información está marcada con los símbolos descritos a continuación:

ATENCIÓN

En caso de riesgo de accidentes o lesiones personales, incluso mortales, o daños materiales graves.

PRECAUCIÓN

En caso de riesgo de daños a la máquina o a sus componentes.

NOTA

Información adicional a las instrucciones de los mensajes de seguridad.

Las figuras en estas instrucciones de uso están numeradas: 1, 2, 3, etc. Los componentes indicados en las figuras se distinguen con letras o números según el caso. Una referencia al componente C en la figura 2 se indica de esta manera: "Ver C, Fig. 2" o simplemente "(C, Fig. 2)". Una referencia al componente 2 en la figura 1 se indica de esta manera: "Ver 2, Fig. 1" o simplemente "(2, Fig. 1)".

2 SÍMBOLOS Y ADVERTENCIAS DE SEGURIDAD (FIG. 1)

En la figura se indican los símbolos y advertencias de seguridad presentes en la máquina:

1. Lea el manual de uso y mantenimiento antes de utilizar la máquina.
2. No deje acercar a nadie durante el trabajo. Preste atención a la posible proyección de objetos.
3. Antes de realizar limpieza o reparaciones detenga el motor y desconecte el conductor de la bujía.
4. No acerque nunca las manos o los pies al cárter de la cuchilla cuando el motor esté en marcha.

Las cuchillas siguen en movimiento unos segundos una vez que se apaga el motor.

5. Obligación de usar cascos (modelo 53).
6. Marca y modelo de máquina
7. Datos técnicos
8. Nivel de potencia acústica garantizada.
9. Número de serie.
10. Marcado CE de conformidad.
11. Año de fabricación.
12. Tipo de máquina: **CORTACÉSPEDES**.
13. Suelte la palanca (roja) delantera para detener el motor.
14. Al empujar la palanca (negra) posterior hacia el manillar la máquina avanza.
15. Recargue dentro de los 6 meses desde la fecha de compra.

3 COMPONENTES PRINCIPALES

En la Fig. 2 se muestran los componentes principales de la máquina:

- | | |
|------------------------------|-------------------------------------|
| 1. Mando del acelerador | 5. Deflector posterior |
| 2. Palanca del embrague | 6. Regulación de la altura de corte |
| 3. Manillar | 7. Empuñadura de arranque |
| 4. Bolsa colectora de césped | 8. Palanca de parada del motor |

9. Regulación de la altura del manillar
10. Tapa lateral
11. Mando variador (sólo en los modelos que lo tienen)

12. Tecla de arranque / Llave de seguridad (sólo en los modelos que lo tienen)

4 NORMAS DE SEGURIDAD

ATENCIÓN

Si se utiliza correctamente, la máquina es una herramienta de trabajo rápida, cómoda y eficaz. Si se utiliza incorrectamente o sin las protecciones, puede convertirse en una herramienta peligrosa. Para que su trabajo resulte siempre agradable y seguro, respete estrictamente las normas de seguridad que se indican a continuación y en el curso del manual

ATENCIÓN

El sistema de encendido de la máquina genera un campo electromagnético de muy baja intensidad. Este campo puede interferir con algunos marcapasos. Para disminuir el riesgo de indisposiciones graves e incluso mortales, los portadores de marcapasos deben consultar a su médico y al fabricante del marcapasos antes de utilizar esta máquina.

ATENCIÓN

La exposición a las vibraciones originadas por el uso prolongado de herramientas accionadas por motores de combustión interna puede causar lesiones en los vasos sanguíneos o en los nervios de los dedos, las manos y las muñecas en las personas sujetas a trastornos circulatorios o hinchazones anormales. El uso prolongado en climas fríos se ha asociado a lesiones en los vasos sanguíneos de personas sanas. Si aparecen síntomas tales como pérdida de sensibilidad, dolor, pérdida de fuerza, cambio en la textura o color de la piel, o pérdida de sensibilidad en dedos, manos o muñecas, deje de utilizar la máquina y acuda a un médico

NOTA

La legislación de algunos países puede limitar el uso de la máquina.

- Lea las normas de seguridad indicadas en este manual.
- Por motivos de seguridad no se debe modificar nunca el limitador de velocidad del motor.
- Lea atentamente y siga las instrucciones que figuran en las etiquetas aplicadas a la máquina (capítulo 2 *Símbolos y advertencias de seguridad (Fig. 1)*) y en el manual del motor.
- No utilice la máquina hasta que haya sido formado específicamente para su uso. Practique lo necesario con la máquina antes de utilizarla para un trabajo.
- La máquina debe ser utilizada por personas adultas en buenas condiciones físicas e instruidas sobre las normas de uso. No permita que los niños utilicen la máquina.
- No utilice la máquina si está cansado o bajo el efecto de alcohol, drogas o medicamentos.

- No lleve puestos bufandas, pulseras ni otros elementos que puedan ser atrapados por la máquina o las cuchillas. Utilice prendas adherentes con protección anticorte (capítulo 5 *Equipos de protección individual (EPI)*).
- Utilice calzado de protección antideslizante, guantes, gafas de protección, auriculares antiruido y casco de protección (capítulo 5 *Equipos de protección individual (EPI)*).
- No permita el uso de la máquina a personas con capacidades físicas, sensoriales o psíquicas reducidas, o carentes de la experiencia y los conocimientos necesarios para utilizarla, o que no hayan comprendido bien las instrucciones.
- Compruebe que no haya otras personas en un radio de 15 metros durante el uso de la máquina.
- Antes de utilizar la máquina, compruebe que el manillar esté bien ajustado (2 *Símbolos y advertencias de seguridad (Fig. 1)*).
- No bloquee el deflector posterior en posición elevada.

ATENCIÓN

La máquina debe estar equipada con los dispositivos de corte originales recomendados por el Fabricante. El uso de dispositivos no autorizados puede provocar lesiones graves o mortales.

- Antes de arrancar el motor, asegúrese de que el dispositivo de corte gire libremente y no esté en contacto con cuerpos extraños.
- Utilice la máquina sólo en lugares bien ventilados; no la utilice en entornos explosivos o inflamables o en ambientes cerrados.
- Cuando el motor esté en marcha, no realice ningún tipo de mantenimiento ni toque el dispositivo de corte.
- Está prohibido aplicar a la toma de fuerza de la máquina dispositivos no suministrados por el fabricante.
- No trabaje con la máquina dañada, mal reparada, mal montada o modificada arbitrariamente. Utilice únicamente cuchillas de la longitud indicada en la tabla (capítulo 15 *Datos técnicos*).
- No desmonte, dañe ni desactive ningún dispositivo de seguridad.
- Mantenga en perfectas condiciones todas las etiquetas con señales de peligro y de seguridad. Si se dañan o deterioran, sustítuyalas lo más pronto posible (capítulo 2 *Símbolos y advertencias de seguridad (Fig. 1)*).
- No destine la máquina a usos diferentes de aquellos indicados en este manual.
- No abandone la máquina con el motor encendido.
- Inspeccione la máquina a diario para cerciorarse de que todos los dispositivos, incluso los de seguridad, funcionen correctamente.
- No realice nunca por cuenta propia operaciones que no sean de mantenimiento normal. Para cualquier otra operación es necesario dirigirse a un Centro de Asistencia Autorizado.
- Cuando la máquina se retire del uso, no la abandone en el medio ambiente; entréguela a su revendedor, que se ocupará de desecharla correctamente.

- Entregue o preste la máquina solo a personas expertas que conozcan su funcionamiento y uso correcto. Entregue también el manual de instrucciones de uso, cuya lectura es necesaria antes de comenzar el trabajo.
- Póngase siempre en contacto con su Distribuidor o Centro de Asistencia Autorizado para cualquier aclaración o intervención prioritaria.
- Conserve cuidadosamente este manual y consúltelo antes de cada uso de la máquina.

ATENCIÓN

- **No utilice nunca una máquina con funciones de seguridad defectuosas. Las funciones de seguridad de la máquina deben someterse a verificación y mantenimiento siguiendo las instrucciones y el capítulo 11 *Mantenimiento*. Si detecta problemas en la máquina durante el control, diríjase a un Centro de Asistencia Autorizado para la reparación.**
- **Cualquier uso de la máquina que no esté expresamente previsto en el manual puede ser fuente de riesgo para las personas y las cosas y, por lo tanto, debe considerarse como un uso impropio y expresamente prohibido por el Fabricante, que declina toda responsabilidad por los daños consiguientes.**

5 EQUIPOS DE PROTECCIÓN INDIVIDUAL (EPI)

Por equipo de protección individual (EPI) se entiende todo equipo destinado a ser llevado por un operador con el fin de protegerlo contra riesgos para la seguridad o la salud en el trabajo, así como todo dispositivo o accesorio destinado a tal fin. El uso de dispositivo de protección individual no elimina los riesgos de lesionarse pero reduce los efectos en caso de accidente.

A continuación se enumeran los dispositivos de protección individual necesarios durante el uso de la máquina.

- **Utilice zapatos de seguridad anticorte con suela antideslizante y puntal de acero.**
- **Utilice gafas o viseras de protección.**
- **Utilice elementos de protección contra el ruido; por ejemplo, auriculares o tapones para los oídos.**

ATENCIÓN

Prudencia y atención al uso de protecciones antirruído, que limitan la percepción de señales acústicas de peligro como gritos, alarmas, etc. El uso de dispositivos de protección auditiva adecuados reduce el riesgo de pérdida del oído.

- **Utilice guantes que aseguren el máximo poder de absorción de las vibraciones.**
- **Utilice ropa de protección homologada. Las prendas ideales son un peto y una chaqueta de protección.**

ATENCIÓN

La ropa debe ser adecuada y cómoda. Utilice ropa adherente. No lleve ropa, bufandas, corbatas o collares que puedan quedar atrapados en la máquina, en la broza, etc. Lleve el cabello recogido y protegido.

NOTA

Consulte con su revendedor de confianza para saber qué prendas utilizar.

6 ENSAMBLAJE

6.1 MONTAJE MANILLAR ALLROAD PLUS 4 (FIG. 3, FIG. 4, FIG. 5)

Levante el manillar como indica la Fig. 3. Después de colocar el manillar (B) y elegir la altura del mismo eligiendo una de las dos posiciones posibles (C, Fig. 5), apriete los pomos (A, Fig. 5).

6.2 ALTURA DEL MANILLAR (FIG. 5)

Enrosque los pomos (A) y levante o baje el manillar (B).

6.3 MONTAJE MANILLAR ALLROAD EXA 4 (FIG. 6, FIG. 7, FIG. 8)

Fije el manillar inferior al bastidor con los tornillos (A, Fig. 6), las arandelas (B) y las tuercas (C). Luego, monte las asas (D) con las tuercas (E). Gire las asas (D, Fig. 6, Fig. 7) para apretar el manillar. El apriete mayor o menor de las tuercas (E) cambia la fuerza del bloqueo. Es posible soltar el manillar del bastidor para girarlo y facilitar el transporte y el almacenamiento (Fig. 9). Fije la parte superior del manillar ensamblando las dos mitades de la carcasa de soporte (F, Fig. 8) con los cuatro tornillos (G) y las cuatro tuercas (H). Coloque el tornillo (L), la arandela (M) y la palanca (N). Girando la palanca (N) para aflojar el apriete es posible regular la altura del manillar; además, es posible girar la parte superior del manillar para facilitar el transporte y el almacenamiento (Fig. 9).

6.4 MONTAJE DEL TABLERO (FIG. 10)

Monte el tablero (L) mediante los dos tornillos (M) (sólo en los modelos que lo tienen).

- Monte el acelerador como se ilustra en la Fig. 11, en la parte interna derecha del manillar (sólo en los modelos que lo tienen).

6.5 ABRAZADERAS

Bloquee los cables en el manillar con las abrazaderas.

6.5.1 Montaje de la placa en el asa de la canasta

Monte la placa como se ilustra en las Fig. 12, Fig. 13, Fig. 14.

6.5.2 Montaje del interruptor de arranque (sólo en los modelos que lo tienen)

Fije en el manillar con los dos tornillos (A, Fig. 15) el interruptor de arranque (Fig. 16).

6.6 CANASTA RÍGIDA (GV)

- Ensamble la canasta por medio de los ganchos y tornillos (Fig. 17).
- Levante el deflector (A) y coloque la canasta en la parte superior de la carcasa (Fig. 18).

6.7 BOLSA COLECTORA DE CÉSPED

Monte el travesañ (N, Fig. 19, Fig. 20).

ATENCIÓN

El travesañ se debe montar por el lado de montaje correcto. El lato (X, Fig. 21) es mayor y debe quedar hacia el exterior de la canasta. El lado (Y) es menor y debe quedar hacia el interior de la canasta. El travesañ se debe empujar a fondo hasta engancharlo (Fig. 22).

NOTA

El enganche es audible.

Ensamble la parte de red (D, Fig. 23) con la parte r gida (E) mediante los enganches (F, Fig. 24). Comience por la parte posterior y termine por los costados.

6.8 POSICIONAMIENTO DE LA BOLSA (FIG. 25, FIG. 26)

- Levante el deflector (G).
- Apoye los dos ganchos (H) sobre el perno del deflector (I).
- Baje el deflector y aseg rese de que cierre completamente la parte superior de la bolsa colectora de c sped.

7 OPERACIONES PRELIMINARES

7.1  REA DE TRABAJO

ATENCIÓN

Inspeccione a fondo toda el  rea de trabajo y retire todo aquello que podr a ser disparado por la m quina o da ar el dispositivo de corte.

7.2 REGULACI N DE LA ALTURA DE CORTE

ATENCIÓN

Apague el motor cada vez que quiera regular la altura de corte.

7.2.1 Modelo PLUS 4

Haga girar la palanca (D, Fig. 65) a la derecha o a la izquierda para bajar o levantar la m quina.

7.2.2 Modelo EXA 4

Aferre el asa (A, Fig. 66) presionando la palanca de desbloqueo (E) para levantar o bajar la m quina. Es posible elegir 5 alturas de corte, indicadas en el cursor (F, Fig. 67).

8 ARRANQUE

- Ponga en marcha la máquina en una zona despejada, donde no haya césped alto. Inspeccione la zona a cortar y elimine cantos rodados, huesos, trozos de madera, etc. (Fig. 29).
- Los gases de escape contienen óxido de carbono, que es altamente tóxico; no ponga la máquina en marcha en un lugar cerrado o poco aireado.
- Ponga en marcha el motor siguiendo las instrucciones y con los pies bien distantes de la cuchilla.

8.1 MANEJO DEL COMBUSTIBLE

ES



ATENCIÓN

La gasolina es un combustible extremadamente inflamable. Preste mucha atención a la hora de manipular gasolina o una mezcla de combustibles. No fume ni acerque fuego o llamas libres al combustible ni a la máquina. Mezcle el combustible al aire libre y en ausencia de chispas o llamas libres.

- Manipule el combustible con cuidado para reducir el riesgo de incendio o quemadura. El combustible es altamente inflamable.
- Agite y ponga el combustible en un recipiente aprobado para el combustible.
- Apoye la máquina sobre un terreno despejado, pare el motor y déjelo enfriar antes del llenado.
- No fume durante el repostaje y efectúelo al aire libre.
- Afloje el tapón del combustible lentamente para aliviar la presión y evite fugas de combustible.
- Apriete bien el tapón de combustible después del llenado. Las vibraciones pueden causar un aflojamiento del tapón y fugas de combustible.
- Seque el combustible que haya rebalsado de la unidad. Desplace la máquina a 3 metros de distancia del sitio de llenado antes de poner el motor en marcha.
- No intente en ninguna circunstancia quemar el combustible rebalsado.
- No fume durante la manipulación del combustible ni durante el funcionamiento de la máquina.
- Almacene el combustible en un lugar fresco, seco y bien ventilado.
- No almacene el combustible en lugares con hojas secas, paja, papel, etc.
- Conserve la máquina y el combustible en lugares donde los vapores del combustible no puedan entrar en contacto con chispas o llamas libres, calentadores de agua, motores eléctricos o interruptores, hornos, etc.
- No quite el tapón del depósito de gasolina con el motor en marcha o caliente.
- No utilice combustible para la limpieza.
- Preste atención para no ensuciarse la ropa con combustible.

Esta máquina funciona mediante un motor de 4 tiempos.

Combustible recomendado: este motor está certificado para funcionar con gasolina sin plomo para uso automovilístico con 89 octanos ($(R + M) / 2$) o con un número mayor de octanos.

 **PRECAUCIÓN**

No utilice combustibles con porcentajes de alcohol superiores al 10%; se admite el uso de gasohol con un porcentaje de alcohol de hasta el 10% o combustible E10.

 **PRECAUCIÓN**

- **Compre sólo la cantidad de combustible necesaria en base al consumo; no compre más de lo que se utilizará en uno o dos meses.**
- **Conserve la gasolina en un recipiente cerrado herméticamente, en un lugar fresco y seco.**

NOTA

Se recomienda utilizar aditivo para combustible **Emak ADDITIX 2000** - cód. art. 001000972A.

8.2 REPOSTAJE

 **ATENCIÓN**

Antes de poner el motor en marcha, compruebe que la cuchilla no esté en contacto con ningún objeto.

 **ATENCIÓN**

Siga las instrucciones de seguridad al manipular el combustible. Apague el motor antes del repostaje. No añada combustible a una máquina con el motor caliente o en funcionamiento. Antes de poner el motor en marcha, aléjese 3 m de la posición donde se ha efectuado el repostaje. ¡NO FUME!

1. Agite el bidón de combustible antes del repostaje.
2. Limpie la superficie en torno al tapón del combustible para evitar contaminaciones.
3. Afloje lentamente el tapón del combustible.
4. Vierta la gasolina en el depósito con mucho cuidado. Evitar que el combustible se derrame.
5. Antes de volver a poner el tapón del combustible, limpie e inspeccione la junta.
6. Coloque inmediatamente el tapón y apriételo a mano. Elimine todo eventual residuo de combustible.

 **ATENCIÓN**

Compruebe que no haya fugas de combustible; si las hay, elimínelas antes del uso. Contacte con un Centro de Asistencia Autorizado en caso de necesidad.

8.3 PROCEDIMIENTO DE ARRANQUE



PRECAUCIÓN

Lea el manual del motor adjunto. Contiene información importante. (Preste atención al tipo de combustible y de aceite recomendados.)

- Antes de poner en marcha el motor, compruebe que la cuchilla no esté bloqueada.
- No incline la máquina al arranque: la cuchilla expuesta podría causar daños. No levante nunca la máquina con el motor en movimiento.
- No efectúe el arranque con el embrague activado.

1. Ponga el mando del freno motor (A) en contacto con el manillar (B) (Fig. 30, Fig. 31).

2. A. Modelos con palanca de acelerador (Fig. 32, Fig. 33):

- Ponga la palanca del acelerador en START.
- Tire de la cuerda de arranque dando un tirón firme.
- Después del arranque, ponga la palanca del acelerador entre MIN y MAX (Fig. 34, Fig. 35) y deje girar el motor para que se caliente.
- Para trabajar, lleve la palanca del acelerador a la posición MAX (Fig. 36) sin alcanzar el tope, para no correr el riesgo de activar el cebador, que podría causar un atascamiento del motor.

B. Modelos con palanca de acelerador (Fig. 37):

- Tire de la cuerda de arranque dando un tirón firme.

8.3.1 Arranque eléctrico-batería (sólo en los modelos previstos)

Cuándo recargar la batería

Primera recarga

La batería de iones de litio ha sido parcialmente cargada antes del envío. Para mantener la carga y evitar daños mientras no está en uso, la batería está programada para entrar en "modo sleep". Para reactivar la batería, es suficiente hacer una carga rápida de 10 segundos. Deje la batería en recarga hasta que se recargue por completo. Para la recarga de la batería, consulte la sección **Cómo recargar la batería**.

Según las necesidades

Para controlar el nivel de carga disponible, pulse la tecla Battery Fuel Gauge (E, Fig. 39) y, si es necesario, recargue. Consulte la sección **Indicador del nivel de batería**.

Cómo recargar la batería

1. Conecte el cargador a la toma de corriente.



ATENCIÓN

No moje la batería ni el cargador. No exponga la batería ni el cargador a la lluvia o a la humedad.

2. Introduzca firmemente la batería (G, Fig. 40) en su alojamiento (F). Si no se enciende el testigo rojo de recarga, retire y vuelva a introducir la batería. Asegúrese de que la batería esté firmemente introducida en su alojamiento de recarga.
 - El testigo rojo indica que la batería está en carga (A, Fig. 39).
 - El testigo verde indica que la batería está totalmente cargada (B).
 - El testigo rojo INTERMITENTE indica que la batería está demasiado caliente o demasiado fría (C) para ser recargada. Deje la batería conectada; cuando vuelva a una temperatura normal (0°C – 45°C), entrará automáticamente en recarga.
 - Los testigos rojo/verde INTERMITENTES (D) indican que la batería no se recarga y debe ser sustituida.
3. Para desactivar el “modo sleep” de la batería se necesitan aproximadamente diez (10) segundos.
4. Una batería completamente descargada se recarga completamente en aproximadamente una hora (1h). La batería permanece completamente cargada si se deja en el cargador.
5. No bien el testigo verde indica que la batería está totalmente cargada, es posible retirarla del cargador.
6. Para ver el nivel de carga disponible, pulse la tecla Battery Fuel Gauge (E).
7. En caso de suspender el uso, desconecte el cargador de la toma de corriente.

Indicador del nivel de carga (Battery Fuel Gauge)

Para ver el nivel de carga disponible, pulse la tecla Battery Fuel Gauge (E, Fig. 39). Los testigos del display (H) indicarán la cantidad aproximada de carga restante en la batería.

Cuatro testigos	de 78% a 100%
Tres testigos	de 55% a 77%
Dos testigos	de 33% a 54%
Un testigo	de 10% a 32%
Testigo intermitente	menos del 10%

Arranque del motor eléctrico (B&S - Emak)

1. Coloque la batería (C, Fig. 41) en el alojamiento en la parte superior del motor. Asegúrese de que quede firmemente introducida.

NOTA

Para reactivar una batería nueva es necesaria una recarga rápida de **Primer uso** de aproximadamente diez (10) segundos. Consulte la sección **Cuándo recargar la batería**.

2. Lleve la palanca del acelerador a la posición MAX (Fig. 38).

- Mantenga la palanca de parada del motor (A, Fig. 31) contra la empuñadura (B). Ponga el interruptor de arranque eléctrico en 1 (B, Fig. 31).
- Después del arranque, ponga la palanca del acelerador entre MIN y MAX (Fig. 42) y deje girar el motor para que se caliente.
- Para trabajar, lleve la palanca del acelerador a la posición MAX (Fig. 38).

PRECAUCIÓN

Para prolongar la duración del cebador, utilice ciclos de arranque breves (al máximo cinco segundos). Espere un minuto antes de repetir el intento de arranque.

NOTA

Si después de varios intentos el motor no arranca, contacte con un Centro de Asistencia Autorizado.

8.4 MOTOR AHOGADO

- Aplique una herramienta adecuada al capuchón de la bujía (Fig. 27).
- Levante el capuchón de la bujía.
- Desenrosque la bujía y séquela.
- Abra la mariposa por completo.
- Tire de la cuerda del motor de arranque varias veces para desahogar la cámara de combustión
- Coloque la bujía y baje el capuchón presionándolo con **firmeza**.
- Ponga en marcha el motor.

8.5 ACEITE DEL MOTOR

ATENCIÓN

El motor se envía sin aceite. Controle el nivel de aceite antes de poner en marcha el motor (Fig. 28). Si el motor se pone en marcha sin aceite, se daña de modo irreparable, y la garantía queda sin efecto. Para más información sobre el control y el cambio del aceite consulte el manual del motor.

9 PARADA DEL MOTOR

- Lleve el mando del acelerador a la posición MIN (Fig. 63, Fig. 64).
- Antes de detener la máquina, lleve el mando (V, Fig. 61) a la posición más lenta. **La palanca debe ser accionada sólo con la máquina en movimiento.**
- Suelte el mando del freno motor (F, Fig. 68).

ATENCIÓN

Antes de cada uso compruebe que al soltar la palanca el motor se detenga en pocos segundos. Haga verificar el tiempo de parada de la cuchilla periódicamente en un Centro de Asistencia Autorizado.

10 USO DE LA MÁQUINA

10.1 USOS NO PERMITIDOS

- La máquina no se debe utilizar para el corte de otros materiales, sobre todo materiales que se encuentran por encima del nivel del terreno y para los cuales es necesario levantar la máquina del suelo.
- La máquina no se debe utilizar para triturar ramas o materiales más duros que el césped.
- La máquina no se debe utilizar para aspirar o recoger del terreno materiales duros o polvorientos ni residuos de ningún tipo ni arena o gravilla.
- La máquina no se debe utilizar para aplanar relieves o asperezas del terreno; la cuchilla no debe tocar nunca el terreno.
- La máquina no se debe utilizar para transportar, empujar o arrastrar otros objetos, carretillas, etc.
- Se prohíbe conectar a la toma de fuerza de la máquina herramientas o aplicaciones que no estén indicados por el fabricante.

10.2 CONTROLES DE SEGURIDAD

ATENCIÓN

No utilice la máquina en caso de probabilidades de presencia de rayos.

- No utilice la máquina sobre césped mojado u otras superficies resbaladizas; sostenga firmemente la empuñadura (Fig. 44); camine; no corra.
- Sobre terrenos en pendiente se corta transversalmente, nunca en subida o en bajada neta; no corte sobre pendientes demasiado pronunciadas (Fig. 45).
- Corte sólo con la luz del día o con una fuerte iluminación artificial.
- Asegúrese de que el deflector posterior siempre esté en la posición correcta (Fig. 46).
- En caso de chocar con un objeto, detenga el motor y observe si el cortacéspedes ha sufrido daños; no vuelva a arrancar sin antes reparar eventuales daños (Fig. 29).
- No incline la máquina al arranque: la cuchilla expuesta podría causar daños.
- No se ponga nunca delante del cortacéspedes con el motor en marcha: alguien podría activar accidentalmente el embrague.
- Detenga el motor en caso de tener que cruzar un sendero o un camino, etc. y cuando se transporta la máquina de una zona de corte a otra.
- No efectúe regulaciones con el motor en marcha.
- Mantenga siempre una posición estable sobre las laderas (Fig. 47). No corte y no se detenga cerca de arceles, canales o malecones. Si una rueda sobrepasa el borde de una hondonada o un margen se desmorona, la máquina puede volcarse de improviso.
- Preste la máxima atención al cambiar de dirección sobre las laderas y al transportar la máquina de una zona de corte a otra.
- Asegúrese de utilizar sólo dispositivos de corte originales.
- Preste la máxima atención al cambiar de dirección o al tirar de la máquina.

- No toque las cuchillas antes de que se detengan por completo ni antes de desconectar la máquina de la alimentación (Fig. 48).

10.3 MULCHING

En los cortacéspedes está montada de serie la cuchilla mulching (A, Fig. 49). Esta configuración permite cortar el césped de tres modos:

- **Con la bolsa montada:** la cuchilla Mulching desmenuza bien el césped cortado para facilitar la carga de la bolsa.
- **Con la bolsa desmontada y el deflector posterior cerrado:** la cuchilla Mulching desmenuza el césped cortado para permitir la descarga de éste directamente sobre el terreno.
- **Mulching:** para el Mulching tradicional con la máxima trituración del césped es necesario instalar el tapón mulching (C, Fig. 49). El tapón Mulching (C, Fig. 50 Fig. 51) cód. 66110127R (ancho de corte 46 cm) - cód. 66070096R (ancho de corte 51 cm) se coloca en el agujero que está debajo del deflector posterior (D) manteniendo siempre el deflector posterior cerrado.

ES

Notas sobre el corte de césped con mulching

Para utilizar la máquina con mulching es necesario que el césped no supere los 5-6 cm de altura. De todas maneras, es buena norma no utilizar una altura del cortacéspedes demasiado baja. El incumplimiento de estas reglas puede comprometer el efecto mulching y, en los casos más graves, causar el bloqueo del motor.

10.4 DESCARGA LATERAL (SÓLO EN LOS MODELOS QUE LA TIENEN)

Si el operador no quiere recoger el césped sino descargarlo sobre el terreno, con la máquina se suministra el deflector lateral (Fig. 53).

Para utilizar la descarga lateral es necesario desmontar la bolsa colectora de césped y montar el tapón mulching (capítulo 10.3 *Mulching*).

Para montar el deflector lateral (A, Fig. 54), presione el seguro (E, Descarga lateral (sólo en los modelos que la tienen)), levante la tapa lateral (B) y enganche las dos lengüetas (C, Fig. 55, Fig. 56) al perno (D). Suelte la tapa (B, Fig. 57), cuyo muelle mantendrá bloqueado el deflector (A).

⚠ ATENCIÓN

Un montaje incorrecto del kit deflector de descarga lateral puede ocasionar lesiones graves al operador o a los presentes.

⚠ ATENCIÓN

Al desmontar el grupo de descarga lateral, asegúrese de cerrar bien la tapa utilizando el seguro a presión.

ATENCIÓN

- **La máquina debe utilizarse únicamente para el corte de césped en jardines o parques.**
- **No utilice nunca la máquina con una bolsa colectora rota o atascada de césped.**
- **Detenga el motor antes de quitar la bolsa colectora de césped.**

NOTA

- Si el césped es demasiado alto, haga el trabajo en dos pasadas: la primera a la altura máxima y la segunda a la altura deseada.
- Corte el césped "en caracol" del exterior al interior (Fig. 58).

10.5 INDICADOR DE BOLSA LLENA

Sobre la bolsa colectora hay un deflector indicador de bolsa llena (A, Fig. 59). El deflector levantado (Fig. 59) indica que la bolsa se está llenando de césped. El deflector bajo (Fig. 60) indica que la bolsa se ha llenando y se debe vaciar.

10.6 CORTE

- Asegúrese de que el variador de velocidad esté en la posición más lenta (V, Fig. 61).
- Para activar el avance, ponga el embrague (C) en contacto con el manillar (B) (Fig. 62).
- Regule la velocidad de avance llevando el mando adelante o atrás (V, Fig. 61).

11 MANTENIMIENTO

ATENCIÓN

- **Durante las operaciones de mantenimiento, utilice siempre guantes de protección.**
- **No haga trabajos de mantenimiento con el motor caliente. El mantenimiento debe realizarse con el motor apagado.**
- **La ausencia o los errores de mantenimiento, el desmontaje o la modificación de dispositivos de seguridad y el uso de repuestos no originales pueden causar lesiones graves o mortales al usuario y a terceros.**

11.1 CONFORMIDAD DE LAS EMISIONES GASEOSAS

Este motor, incluido el sistema de control de las emisiones, debe ser gestionado, utilizado y sometido a mantenimiento según las instrucciones contenidas en el manual del usuario, con el fin de mantener las emisiones dentro de los límites legales aplicables a las máquinas móviles no viales.

No se debe hacer ningún intento de manipulación indebida ni un uso inadecuado del sistema de control de las emisiones del motor.

El funcionamiento, el uso o el mantenimiento incorrectos del motor o de la máquina pueden causar fallos del sistema de control de las emisiones hasta el punto de que no se respeten los límites legales aplicables. En tal caso, se debe actuar de inmediato para corregir los desperfectos del sistema y restablecer los valores adecuados.

Algunos ejemplos, no exhaustivos, de funcionamiento, uso o mantenimiento incorrectos son:

- forzamiento o rotura de los dispositivos de dosificación del combustible;
- uso de combustible o aceite del motor que no tengan las características indicadas en el capítulo 8.1 *Manejo del combustible*;
- uso de repuestos no originales; por ejemplo, bujías;
- mantenimiento inadecuado o nulo del sistema de escape, incluida una frecuencia incorrecta de mantenimiento del silenciador, de la bujía, del filtro de aire, etc.

ATENCIÓN

La manipulación indebida de este motor deja sin efecto la certificación UE sobre las emisiones.

El nivel de CO₂ de este motor está indicado en la página web (www.myemak.com) de Emak en la sección "El mundo Outdoor Power Equipment".

11.2 MANTENIMIENTO DEL DISPOSITIVO DE CORTE

ATENCIÓN

Antes de realizar limpieza o reparaciones detenga el motor y desconecte la bujía.

ATENCIÓN

Manipule las cuchillas siempre con mucho cuidado. Utilice siempre guantes de protección.

ATENCIÓN

Si una cuchilla está deformada o arruinada, es necesario sustituirla.

- Mantenga la cuchilla siempre bien afilada.
- Una cuchilla mal afilada no permite un corte de buena calidad.

11.3 CUCHILLA

ATENCIÓN

Trabaje con guantes de protección para verificar el estado de las cuchillas.

ATENCIÓN

Compruebe periódicamente que el perno (A, Fig. 69) esté apretado a 35 Nm (3,5 kgm).

Si, con el paso del tiempo, el corte del césped ya no es satisfactorio, es probable que se deba afilar la cuchilla. Una cuchilla mal afilada desgarrará las hojas y esto hace que el césped amarillee. Si las cuchillas están dañadas o torcidas, es necesario sustituirlas.

- El afilado de las cuchillas es una operación muy delicada. Si las cuchillas no están bien equilibradas (Fig. 70), pueden producirse vibraciones anómalas que hacen que las cuchillas se aflojen, con peligrosas consecuencias para el operador.
- Las cuchillas deben estar montadas del lado correcto. Un montaje erróneo puede causar un mal apriete, con el consiguiente aflojamiento durante el trabajo y con peligrosas consecuencias para el operador.

Por estos motivos, el equilibrado y la sustitución de las cuchillas deben ser efectuados por un **Centro de Asistencia Autorizado**.

ATENCIÓN

La cuchilla mulching debe estar montada como en la Fig. 69.

ATENCIÓN

No suelde, enderece ni modifique la forma de un equipo de corte dañado con la intención de repararlo. Estas operaciones pueden hacer que el equipo de corte se salga, causando lesiones graves e incluso mortales.

ATENCIÓN

Sustituya también el perno (A, Fig. 69) y la arandela (B).

ATENCIÓN

Utilice siempre cuchillas de marca originales. Utilice sólo cuchillas originales cód. 66110594R (48), 66070440R (53) como recambio.

11.4 AJUSTE DEL CABLE DE MANDO DE TRACCIÓN (C, FIG. 71)

Si la tracción tarda en activarse, desenrosque las dos tuercas (H) y regule la tirantez del cable mediante el tensor (A, Fig. 71).

Para los ajustes básicos del **cable del acelerador**:

1. Lleve la palanca del acelerador a la posición MAX (Fig. 33, Fig. 36).
2. Desplace la funda (A, Fig. 72) totalmente hacia el operador (hacia el manillar) y bloquéela con la mordaza (B), enroscando el tornillo (C).

11.5 FILTRO DE AIRE

Controle a diario el filtro de aire. Limpie con desengrasante Emak cód. 001101009A, lave con agua y sople a distancia con aire comprimido desde el interior hacia el exterior. Sustituya el filtro si está muy atascado o dañado.

ATENCIÓN

Para montar el filtro encástrelo bien en su alojamiento.

11.6 BOLSA COLECTORA DE CÉSPED

ATENCIÓN

Pare el motor y desconecte la bujía antes de sacar la bolsa y cuando haya que limpiar el orificio de descarga del césped.

Compruebe a menudo que la bolsa colectora de césped no esté dañada o mal montada.

Compruebe que la bolsa colectora de césped no esté atascada; en tal caso, lávela con agua y déjela secar completamente antes de volver a colocarla.

Si se trabaja con una bolsa colectora dañada o atascada, no se podrá llenar del todo.

Si se trabaja con una bolsa lavada pero todavía húmeda, se atascará con facilidad.

NOTA

Elimine el aceite de motor usado respetando el medio ambiente.

Se recomienda llevarlo en un recipiente estanco a una estación de servicio local para el reciclado. No lo entierre ni lo arroje en la basura o en un desagüe.

11.7 MANTENIMIENTO EXTRAORDINARIO

Se recomienda hacer realizar un control general de la máquina a un técnico especializado de la red de asistencia cada dos años en caso de uso normal o al final de cada temporada en caso de uso intensivo.

Encuentra tu Centro de Asistencia Autorizado más cercano: <https://www.myemak.com/int/filiale-distributori/distributori>.

ATENCIÓN

- **Todas las operaciones de mantenimiento no indicadas en este manual deben ser realizadas en un Centro de Asistencia Autorizado. Para garantizar un funcionamiento constante y regular de la máquina, es indispensable utilizar exclusivamente REPUESTOS ORIGINALES.**
- **Eventuales modificaciones no autorizadas y/o el uso de repuestos no originales pueden causar lesiones graves o mortales al usuario y a terceros y dejar inmediatamente sin efecto la garantía.**

NOTA

Para obtener más información sobre el mantenimiento del motor, consulte el manual de uso y mantenimiento del motor adjunto a este documento.

- Sustituya las partes desgastadas o dañadas.
- Después de cada uso de la máquina, elimine los residuos de césped de la parte inferior.



ATENCIÓN

- **Apague el motor y comprobar que todas las partes móviles estén detenidas.**
- **Desconecte la pipeta de la bujía.**
- **Saque la gasolina del depósito.**
- **Desmunte la bolsa colectora de césped.**
- **Incline la máquina sobre el lado posterior sin invertirla.**

11.8 TABLA DE MANTENIMIENTO

<i>Las siguientes frecuencias de mantenimiento son aplicables sólo en condiciones de funcionamiento normal. Si su trabajo cotidiano es más severo de lo normal, aumente la frecuencia de mantenimiento.</i>		<i>Antes de cada uso</i>	<i>Después de cada pausa para el Repostaje</i>	<i>Semanalmente</i>	<i>En caso de daños o defectos</i>	<i>Según lo requerido</i>
Máquina completa	Inspeccionar: pérdidas, grietas, desgaste	x	x			
Controles: cebador y palanca del acelerador (sólo en los modelos que los tienen)	Verificar el funcionamiento	x	x			
Depósito de combustible	Inspeccionar: pérdidas, fisuras, desgaste	x	x			
Cuchilla	Inspeccionar: daños y desgaste	x	x			
	Sustituir				x	
Palanca de tracción (Modelo T)	Verificar el funcionamiento	x				
Parada de la cuchilla	Verificar el funcionamiento	x				
	Sustituir				x	
Todos los tornillos y tuercas accesibles	Inspeccionar y apretar			x		
Filtro de aire	Limpiar	x				
	Sustituir				x	Cada 6 meses
Aletas del cilindro y ranuras del cárter de arranque	Limpiar			x		
Cuerda de arranque	Inspeccionar: daños y desgaste			x		
	Sustituir				x	
Bujía	Controlar la distancia de los electrodos			x		
	Sustituir				x	Cada 6 meses
Bolsa colector de césped y deflector posterior	Verificar si hay desgaste o daños	x	x			

12 TRANSPORTE

- Para facilitar el transporte y el almacenamiento, el manillar se puede doblar: desenrosque los pomos y baje la parte superior del manillar.

NOTA

Preste atención para evitar pellizcos o estiramientos de los cables.

- Saque la bolsa colectora de césped.
- Transporte la máquina con el motor apagado.
- Vacíe también el carburador dejando en marcha el motor hasta que se agote el combustible.

ATENCIÓN

Para transportar la máquina en un vehículo, amárrela firmemente con correas. La máquina se debe transportar en posición horizontal, con el depósito vacío; cerciorarse de que se cumplan las normas vigentes en materia de transporte de máquinas. La máquina no se debe desplazar sobre la carretera ni por empuje, ni con el motor en marcha. Tampoco se la debe remolcar con un vehículo (automóvil, tractor, etc.).

13 GUARDADO

ATENCIÓN

Después de cada uso de la máquina, limpie la parte inferior sin utilizar en absoluto chorros de agua.

- Compruebe el buen estado de la máquina.
- Compruebe que todos los pernos y tuercas estén bien apretados.
- Aplique grasa o aceite de motor a las partes sujetas a oxidación.
- Ponga la máquina en un lugar seco, en lo posible sobre cemento. Para protegerla de la humedad, póngala sobre tablas o sobre una chapa.
- Para volver a utilizar la máquina después de la pausa invernal, es suficiente realizar las mismas operaciones que para la puesta en marcha habitual (8 ARRANQUE).
- No deje la máquina en lugares donde puedan acumularse vapores de combustible que podrían provocar incendios.
- Antes de poner la máquina en un lugar cerrado, espere hasta que se enfríe el motor.
- Si es necesario vaciar el depósito de combustible, realice esta operación al aire libre.
- **Incline la máquina sobre el lado posterior sin invertirla.**

14 PROTECCIÓN DEL AMBIENTE

La protección ambiental debe ser un aspecto prioritario del uso de la máquina, en beneficio de la convivencia cívica y de la salud del planeta.

- Evite causar molestias a sus vecinos.

- Respete escrupulosamente las normas locales para desechar el material cortado.
- Respete escrupulosamente las normas locales sobre el desecho de embalajes, aceites, gasolina, baterías, filtros, piezas deterioradas o cualquier elemento de fuerte impacto ambiental. No los deseche con los residuos domésticos, sepárelos según su composición y llévelos a un centro de clasificación y reciclaje.

14.1 DESGUACE Y ELIMINACIÓN

Al final de la vida útil de la máquina, no la deje con la basura doméstica sino en un centro de residuos especiales.

Gran parte de los materiales que componen la máquina son reciclables; por ejemplo, todos los metales (acero, aluminio, latón) se pueden entregar a un chatarrero. Para más información, consulte al servicio de recogida de residuos de su zona. Una vez desguazada la máquina, deseche los componentes de acuerdo con las normas de protección ambiental, evitando contaminar el suelo, el aire y el agua.

En todos los casos deben respetarse las normas pertinentes.

En el momento del desguace de la máquina, destruya la etiqueta de la marca CE junto con este manual.

15 DATOS TÉCNICOS

Modelo	48			53		
Ancho de corte	46 cm			51 cm		
Empuje-tracción	TRACCIÓN					
Motor	4 TIEMPOS					
Freno motor	SÍ					
Nr. revoluciones máximo	2900 ± 100 rpm					
Nº velocidad	-	1	-	1	VARIABLE	
Velocidad de avance a 2900 rpm	-	3,6 km/h	-	3,6 km/h	mín 2,5 km/h máx 4,5 km/h	
Altura de corte	MÍN 28 mm - MÁX 75 mm					
Capacidad de la bolsa	70 ℓ					
Peso	mín 28,0 kg máx 33,3 kg	mín 33,2 kg máx 36,0 kg	mín 34,0 kg máx 37,4 kg	38,6 kg		

Ancho de corte			46 cm	51 cm
Presión acústica	dB (A)	L_{pAav} EN ISO 5395-1 EN ISO 5395-2	85,0	87,0
Incertidumbre	dB (A)		1,0	1,0
Nivel de potencia acústica medido	dB (A)	2000/14/CE EN ISO 5395-1 EN ISO 5395-2 EN ISO 3744	95,0	96,0
Incertidumbre	dB (A)		1,0	1,0
Nivel de potencia acústica garantizada	dB (A)	L_{wa} 2000/14/CE EN ISO 5395-1 EN ISO 5395-2 EN ISO 3744	96,0	97,0
Nivel de vibración	m/s ²	EN ISO 5395-1 EN ISO 5395-2	4,5	5,5
Incertidumbre	m/s ²	EN 12096	1,5	1,5

16 DECLARACIÓN DE CONFORMIDAD

El que suscribe, **EMAK spa via Fermi, 4 - 42011 Bagnolo in Piano (RE) ITALY**

declara bajo su propia responsabilidad que la máquina:

1. Tipo: **Cortacéspedes**

2. Marca: / Tipo:

EFCO ALLROAD PLUS 4 LR 48 TK - LR 48 TBR - LR 48 TKE - LH 48 PK - LH 48 TK - LR 53 TBX-LR 53 TK - LR 53 THX- LR53VK -LR 53 TKE-LH 53 TK/ALLROAD EXA 4LR 53 TK-LR 53 TBX/ALLROAD 3LV 53 TK

OLEO-MAC ALLROAD PLUS 4 G 48 TK - G 48 TBR - G 48 TKE - GV 48 TK - GV 48 PK - GV 53 PK - G 53 TBX -G 53 TK-G 53 THX-G 53 VK-G 53 TKE-GV 53 TK-GV 53 TBX/ALLROAD EXA 4G 53 TK-G 53 TBX/ ALLROAD 3GV 48 TK-GV 53 TK

3. identificación de serie:

626 XXX 0001 - 626 XXX 9999 (ALLROAD PLUS 4 GV 48 PK - LH 48 PK)

627 XXX 0001 - 627 XXX 9999 (ALLROAD PLUS 4 LR 48 TK - LR 48 TBR - LR 48 TKE - LH 48 TK - G 48 TK-G 48 TBR-G 48 TKE-GV 48 TK) / (ALLROAD 3GV 48 TK)

618 XXX 0001 - 618 XXX 9999 (ALLROAD PLUS 4 GV 53 PK)

619 XXX 0001 - 619 XXX 9999 (ALLROAD PLUS 4 LR 53 TBX - LR 53 TK - LR 53 THX - LR 53 VK - LR 53 TKE-G 53 TBX-G 53 TK-G 53 THX-G 53 VK-LR 53 TKE-LH 53 TK-GV 53 TK-GV 53 TBX) / (ALLROAD EXA 4LR 53 TK-LR 53 TBX-G 53 TK-G 53 TBX) / (ALLROAD 3GV 53 TK-LV 53 TK)

es conforme a las prescripciones de la Directiva / Reglamento y posteriores enmiendas e integraciones: **2006/42/EC - 2014/30/EU - (EU) 2016/1628 - 2000/14/EC allegato 1 n°32 - 2011/65/EU**

es conforme a las disposiciones de las siguientes normas armonizadas: **EN ISO 14982:2009 - EN 55012:2007+A1:2009- EN ISO 5395-1:2013+A1:2018 - EN ISO 5395-2:2013+A1:2016+A2:2017**

Procedimientos de evaluación de conformidad seguidos: **Anexo VI Procedimiento 1 - 2000/14/EC**

Nivel de potencia acústica medido: **95,0 dB(a)**

97,0 dB(a)

Nivel de potencia acústica garantizada: **96,0 dB(a)**

98,0 dB(a)

Organismo notificado: **Eurofins Product Testing Italy S.r.l. via Courgnè, 21 - 10156 Torino (TO) - Italy n° 0477**

Anchura de corte: **46 cm (LR 48 - LV 48 - LH 48 - G 48 - GV 48)**

51 cm (LR 53 - LV 53 - LH 53 - G 53 - GV 53)

Hecho en: **Bagnolo in piano (RE) Italia - via Fermi, 4**

Fecha: **31/03/2023**

Documentación técnica depositada en: **Sede administrativa. - Dirección técnica**

Luigi Bartoli - C.E.O

17 CERTIFICADO DE GARANTÍA

Esta máquina ha sido diseñada y realizada con las técnicas de producción más modernas. El fabricante garantiza sus productos durante 24 meses desde la fecha de compra para el uso no profesional. La garantía se limita a 12 meses en caso de uso profesional.

Condiciones generales de la garantía

1. La garantía tiene validez a partir de la fecha de compra. A través de la red de ventas y asistencia técnica, el fabricante sustituirá gratuitamente las partes que presenten defectos de material o de fabricación. La garantía no quita al comprador los derechos legales establecidos por el Código Civil con respecto a las consecuencias de los defectos o vicios del objeto vendido.
2. El personal técnico intervendrá lo más pronto posible, dentro de los límites impuestos por motivos organizativos.
3. **Para solicitar asistencia en garantía, es necesario presentar el certificado que figura más adelante, sellado por el vendedor y rellenado en todas sus partes, además de la factura o el comprobante de compra.**
4. La garantía pierde validez en caso de:
 - Falta manifiesta de mantenimiento,
 - Utilización incorrecta o manipulación indebida del producto,
 - Uso de lubricantes o combustibles no adecuados,
 - Empleo de repuestos o accesorios no originales,
 - Intervenciones efectuadas por personal no autorizado.
5. La garantía no cubre los materiales de consumo ni las partes sujetas a un desgaste normal de funcionamiento.
6. La garantía no cubre las intervenciones de actualización y mejora del producto.
7. La garantía no cubre la puesta a punto ni las operaciones de mantenimiento que deban realizarse durante el período de garantía.
8. Todo daño sufrido por el producto durante el transporte debe señalarse al transportista; de lo contrario, la garantía pierde validez.
9. Para los motores de otras marcas (Briggs & Stratton, Tecumseh, Kawasaki, Honda, etc.) montados en nuestras máquinas, vale la garantía del respectivo fabricante.
10. La garantía no cubre daños directos o indirectos, materiales o personales, causados por fallos de la máquina o derivados de la imposibilidad de utilizarla.

MODELO

Nº DE SERIE

ADQUIRIDO POR EL SR.

¡No expedir! Adjuntar sólo al pedido de asistencia técnica.

FECHA

CONCESIONARIO



18 SOLUCIÓN DE PROBLEMAS

ATENCIÓN

- **Detenga la máquina y desconecte la bujía antes de realizar las pruebas correctivas recomendadas en la tabla siguiente, a no ser que se requiera explícitamente el funcionamiento de la máquina.**
- **Una vez verificadas todas las posibles causas, si el problema no se resuelve, llame a un Centro de Asistencia Autorizado. Si se presenta algún problema que no figura en esta tabla, llame a un centro de asistencia autorizado.**

PROBLEMA	CAUSAS POSIBLES	SOLUCIÓN
El motor no arranca o se apaga a los pocos segundos del arranque.	No hay chispa.	Controlar la chispa de la bujía. Si no hay chispa, repetir la prueba con una bujía nueva.
	Motor atascado.	Seguir el procedimiento 8.4 <i>Motor ahogado</i> . Si el motor no arranca, repetir el procedimiento con una bujía nueva.
	Batería descargada o no introducida correctamente (sólo en los modelos que la tienen)	Cargar o introducir correctamente la batería.
	Batería dañada (sólo en los modelos que la tienen)	Contactar con un Centro de Asistencia Autorizado.
El motor arranca, pero no acelera correctamente o no funciona correctamente a alta velocidad.	Es necesario regular el carburador.	Llamar a un Centro de Asistencia Autorizado para regular el carburador.
El motor no alcanza la máxima velocidad y/o emite demasiado humo.	Filtro de aire sucio.	Limpiar: ver las instrucciones en el capítulo 11.5 <i>FILTRO DE AIRE</i> .
	Es necesario regular el carburador.	Llamar a un Centro de Asistencia Autorizado para regular el carburador.
Modelo T – El motor gira, pero al tirar de la palanca de tracción el cortacéspedes no avanza.	La correa de tracción se salió de su alojamiento	Haga reinstalar o sustituir la correa de tracción en un Centro de Asistencia Autorizado.
	La correa de tracción está rota.	El depósito de aceite se debe llenar cada vez que se llene el depósito de combustible.
	Cable de tracción mal regulado o roto.	Haga regular o sustituir el cable de tracción en un Centro de Asistencia Autorizado.
El motor arranca y funciona, pero la cadena no gira.  ATENCIÓN: No tocar nunca la cuchilla con el motor en funcionamiento.		Apague inmediatamente el motor y contacte con un Centro de Asistencia Autorizado.

ES

1 ÚVOD	154
1.1 AKO ČÍTAŤ TENTO NÁVOD	154
2 SYMBOLY A BEZPEČNOSTNÉ UPOZORNENIA (OBR. 1)	155
3 HLAVNÉ KOMPONENTY	155
4 BEZPEČNOSTNÉ PREDPISY	156
5 OSOBNÉ OCHRANNÉ PROSTRIEDKY (OOP)	158
6 MONTÁŽ	159
6.1 MONTÁŽ DRŽADLA ALLROAD PLUS 4 (OBR. 3, OBR. 4, OBR. 5)	159
6.2 VÝŠKA DRŽADLA (OBR. 5)	159
6.3 MONTÁŽ DRŽADLA ALLROAD EXA 4 (OBR. 6, OBR. 7, OBR. 8)	159
6.4 MONTÁŽ PLATNE (OBR. 10)	159
6.5 PÁSKY	159
6.5.1 MONTÁŽ KRYTKY NA RUKOVÄŤ KOŠA	159
6.5.2 MONTÁŽ ŠTARTOVACIEHO SPÍNAČA (IBA NA MODELOCH, KTORÉ SÚ NIMI VYBAVENÉ)	159
6.6 PEVNÝ KÔŠ (GV)	159
6.7 VAK NA ZBER TRÁVY	159
6.8 UMIESTNENIE VAKU (OBR. 25, OBR. 26)	160
7 PRÍPRAVNÉ PRÁCE	160
7.1 PRACOVNÝ PRIESTOR	160
7.2 REGULÁCIA VÝŠKY KOSENIA	160
7.2.1 MODEL PLUS 4	160
7.2.2 MODEL EXA 4	160
8 NAŠTARTOVANIE	160
8.1 PALIVO	161
8.2 DOPLNENIE PALIVA	162
8.3 POSTUP ŠTARTOVANIA	162
8.3.1 ELEKTRICKÉ ŠTARTOVANIE MOTORA S AKUMULÁTOROM (IBA U MODELOV, KTORÉ SÚ NÍM VYBAVENÉ)	163
8.4 MOTOR JE ZAHLTENÝ	165
8.5 MOTOROVÝ OLEJ	165
9 ZASTAVENIE MOTORA	165
10 POUŽÍVANIE STROJA	165
10.1 ZAKÁZANÉ POUŽITIA	165
10.2 BEZPEČNOSTNÉ KONTROLY	166
10.3 MULČOVANIE	166
10.4 BOČNÉ VYPRAZDŇOVANIE (IBA PRI MODELOCH, KDE JE K DISPOZÍCII)	167
10.5 INDIKÁTOR NAPLNENIA VAKU	167
10.6 KOSENIE	168
11 ÚDRŽBA	168
11.1 SÚLAD S PREDPISMI O VÝFUKOVÝCH EMISIÁCH	168
11.2 ÚDRŽBA REZACIEHO ZARIADENIA	169
11.3 ČEPEL	169
11.4 NASTAVENIE OVLÁDACIEHO LANKA TRAKCIE (C, OBR. 71)	170
11.5 VZDUCHOVÝ FILTER	170
11.6 VAK NA ZBER TRÁVY	170
11.7 MIMORIADNA ÚDRŽBA	171
11.8 TABUĽKA ÚDRŽBY	172
12 PREPRAVA	173

13 USKLADNENIE.....	173
14 OCHRANA ŽIVOTNÉHO PROSTREDIA	173
14.1 VYRADENIE Z ČINNOSTI A LIKVIDÁCIA	174
15 TECHNICKÉ ÚDAJE	175
16 VYHLÁSENIE O ZHODE	176
17 ZÁRUČNÝ LIST	177
18 ODSTRAŇOVANIE PROBLÉMOV.....	178

1 ÚVOD

Ďakujeme vám, že ste si vybrali výrobok značky Emak.

Pokiaľ by ste mali akýkoľvek problém, pomôžu vám pracovníci našej siete predajcov a autorizovaných servisných stredísk.

POZOR

Aby ste strojové zariadenie používali správne a aby ste predišli nehodám, nezačínajte prácu bez toho, že by ste si veľmi pozorne prečítali návod na používanie.

SK

POZOR

Tento návod musí sprevádzať stroj po celú dobu jeho životnosti.

POZOR

RIZIKO POŠKODENIA SLUCHU. Za normálnych podmienok používania sa osoba, ktorá stroj používa, vystavuje dennej hladine hluku rovnjej alebo vyššej ako 85 dB (A).

V tomto návode nájdete vysvetlenia činnosti rôznych častí, ako aj pokyny pre nevyhnutné kontroly a údržbu.

POZNÁMKA

Popisy a ilustrácie uvedené v tomto návode nie sú prísne záväzné. Výrobca si vyhradzuje právo na vykonávanie zmien v tomto návode bez predchádzajúceho upozornenia.

Obrázky sú orientačné. Skutočné diely sa môžu líšiť od dielov tu uvedených. Pokiaľ by ste mali nejaké pochybnosti, obráťte sa na autorizované servisné stredisko.

1.1 AKO ČITAŤ TENTO NÁVOD

Návod je rozdelený do kapitol a odsekov. Texty jednotlivých kapitol sú členené na odseky. Referenčné odkazy na kapitoly alebo odseky sú označené textom „kapitola“ alebo „odsek“, za ktorým nasleduje príslušné číselné označenie. Napríklad: „kapitola 2“.

Okrem pokynov na obsluhu obsahuje tento návod informácie, ktoré si vyžadujú mimoriadnu pozornosť. Tieto informácie sú označené symbolmi popísanými v nasledujúcom texte:

POZOR

V prípade nebezpečenstva úrazov alebo vážnych poranení osôb alebo vážneho poškodenia majetku.

OPATRNE

V prípade nebezpečenstva poškodenia stroja alebo jednotlivých častí strojového zariadenia.

POZNÁMKA

Poskytuje dodatočné informácie pre lepšie pochopenie vyššie uvedených bezpečnostných upozornení.

Obrázky v tomto návode na používanie sú očíslované 1, 2, 3 atď. Časti uvedené na obrázkoch sú podľa potreby označené písmenami alebo číslicami. Odkaz na časť C na obrázku 2 má nasledovnú formu: „Pozri C, obr. 2“ alebo jednoducho „(C, obr. 2)“. Odkaz na časť 2 na obrázku 1 má nasledovnú formu: „Pozri 2, obr. 1“ alebo jednoducho „(2, obr. 1)“.

2 SYMBOLY A BEZPEČNOSTNÉ UPOZORNENIA (OBR. 1)

Na obrázku sú uvedené symboly y bezpečnostné varovania, ktoré sú na stroji:

1. Pred prácou s týmto strojom si prečítajte návod na použitie a údržbu.
2. Nedovoľte, aby sa k stroju niekto priblížil. Dávajte pozor na odhodené predmety.
3. Pred vykonaním akéhokoľvek čistenia alebo opravy zastavte motor a odpojte zapaľovaciu sviečku.
4. Nepribližujte sa rukami ani nohami ku krytu čepele, kým je motor v chode.
Čepele ostanú v pohybe ešte niekoľko sekúnd aj po vypnutí motora.
5. Musíte si nasadiť slúchadlá (model 53).
6. Značka a model stroja.
7. Technické údaje.
8. Zaručená úroveň akustického výkonu.
9. Sériové číslo.
10. Značka zhody CE.
11. Rok výroby.
12. Typ stroja: **KOSAČKA**.
13. Ak chcete zastaviť motor, uvoľnite páku (červená).
14. Posunutím zadnej páky (čierna) smerom k držadlu sa stroj začne pohybovať dopredu.
15. Dobite do 6 mesiacov od nákupu.

3 HLAVNÉ KOMPONENTY

Obr. 2 zobrazuje hlavné komponenty stroja:

- | | |
|----------------------------|--|
| 1. Ovládač akceleračtoru | 7. Štartovacia rukoväť |
| 2. Páka spojky | 8. Páčka na zastavenie motora |
| 3. Držadlo | 9. Regulácia výšky držadla |
| 4. Vak na zber trávy | 10. Bočný kryt |
| 5. Zadná klapka | 11. Príkaz komutátora (iba na modeloch, kde je k dispozícii) |
| 6. Regulácia výšky kosenia | |

12. Štartovacie tlačidlo/Bezpečnostný kľúč
(iba na modeloch, na ktorých je k dispozícii)

4 BEZPEČNOSTNÉ PREDPISY

POZOR

Ak sa toto zariadenie používa správne, predstavuje rýchly, pohodlný a účinný pracovný nástroj. Ak sa však používa nesprávne alebo bez dodržiavania ochranných opatrení, mohla by sa stať nebezpečným zariadením. Aby bola vaša práca vždy príjemná a bezpečná, dodržiavajte prísne bezpečnostné pravidlá, ktoré sú uvedené v tomto návode na použitie.

POZOR

Štartovací systém stroja produkuje elektromagnetické pole veľmi nízkej intenzity. Toto pole môže rušiť činnosť niektorých kardiostimulátorov. Na zníženie rizika vážnych alebo smrteľných poranení, by sa osoby so stimulátorom mali poradiť so svojim lekárom a s výrobcom stimulátora ešte pred používaním tohto stroja.

POZOR

Vystavenie sa vibráciám vznikajúcich pri dlhodobom používaní motorových strojov s vnútorným spaľovaním môže spôsobiť poškodenie ciev alebo nervov prstov, rúk a zápästí u osôb, u ktorých sa prejavujú problémy s obehom krvi a anomálne opuchy. Dlhodobé používanie za studeného počasia môže viesť k poškodeniu ciev aj ináč zdravých ľudí. Ak spozorujete symptómy ako trpnutie, bolesť, stratu citlivosti, zmeny farby pokožky alebo jej vzhľadu, prípadne stratu citlivosti prstov, rúk alebo zápästia, prestaňte stroj používať a vyhľadajte lekára.

POZNÁMKA

Vnútroštátne predpisy môžu obmedzovať používanie strojového zariadenia.

- Prečítajte si bezpečnostné predpisy uvedené v tejto príručke.
- Z bezpečnostných dôvodov nikdy a v žiadnom prípade nemodifikujte obmedzovač rýchlosti motora.
- Pozorne si prečítajte a dodržiavajte pokyny, ktoré sú na štítkoch pripevnených na stroji (pozri kapitolu 2 *Symboly a bezpečnostné upozornenia (Obr. 1)* a príručku motora.
- Stroj nepoužívajte, kým sa podrobne neoboznámite s jeho obsluhou. Začiatocníci by si mali pred prácou obsluhu stroja vyskúšať.
- Stroj smú používať iba dospelé osoby, v dobrom fyzickom stave, ktoré sú oboznámené s jeho obsluhou v rozsahu tohto návodu. Nikdy nedovoľte deťom, aby používali stroj.
- Stroj nepoužívajte, keď ste unavený alebo pod vplyvom alkoholu, omamných látok alebo liekov.
- Nenoste šály, náramky, ani iné veci, ktoré by sa mohli zachytiť do píly alebo čepele. Noste len upnutý bezpečnostný pracovný odev (pozri kapitolu 5 *Osobné ochranné prostriedky (OOP)*).

- Noste ochrannú protišmykovú obuv, rukavice, ochranné okuliare, chrániče sluchu a bezpečnostnú prilbu (pozrite kapitolu 5 *Osobné ochranné prostriedky (OOP)*).
- Nikdy nedovoľte, aby stroj používali osoby so zníženými fyzickými, zmyslovými alebo rozumovými schopnosťami, ani osoby bez skúseností a poznatkov o fungovaní stroja, prípadne osoby, ktoré sa neoboznámili s návodom na použitie.
- Nedovoľte iným osobám, aby sa zdržiavali v okruhu 15 metrov od stroja počas jeho používania.
- Pred použitím stroja skontrolujte, či je držadlo dobre utiahnuté (2 *Symboly a bezpečnostné upozornenia (Obr. 1)*).
- Zadnú klapku nikdy neblokujte vo zdvihutej polohe.

⚠ POZOR

Stroj musí byť vybavený originálnymi reznými zariadeniami, odporúčanými zo strany výrobcu. Používanie nepovolených zariadení môže spôsobiť vážne alebo smrteľné zranenie.

- Pred naštartovaním motora sa ubezpečte, či sa rezné zariadenie voľne otáča, a či nie je v kontakte s cudzími predmetmi
- Stroj používajte iba v dobre vetraných priestoroch, nepoužívajte ju vo výbušnom, zápalnom prostredí alebo v uzavretých priestoroch.
- Nevykonávajte žiadnu údržbu a nedotýkajte sa rezného zariadenia, ak je motor naštartovaný.
- Je zakázané zapájať k motoru kosačky nástroje alebo mechanizmy, ktoré nie sú odporúčené výrobcom.
- Nepracujte s poškodeným, zle opraveným, nesprávne zmontovaným alebo ináč upraveným strojom. Používajte iba čepele typu uvedeného v tabuľke (pozri kapitolu 15 *Technické údaje*).
- Nevyberajte, nepoškodzuje, ani nevyraďujte žiadne bezpečnostné zariadenie.
- Všetky štítky a nálepky s výstražnou signalizáciou udržiavajte v dokonalom stave. V prípade poškodenia alebo opotrebovania ich treba včas vymeniť (pozri kapitolu 2 *Symboly a bezpečnostné upozornenia (Obr. 1)*).
- Stroj nepoužívajte na iné účely ako sú uvedené v tomto návode.
- Stroj nenechávajte bez dozoru, pokiaľ je jeho motor naštartovaný.
- Stroj kontrolujte denne, aby ste sa uistili, že každé zariadenie, bezpečnostné alebo nie, správne funguje.
- Nevykonávajte zásahy alebo opravy, ktoré nie sú súčasťou bežnej údržby. O tento úkon musíte požiadať autorizované servisné stredisko.
- Pokiaľ budete musieť stroj vyradiť z prevádzky a zlikvidovať, nevyhadzujte ho voľne, ale odovzdajte ho u svojho miestneho predajcu, ktorý zabezpečí jej správnu likvidáciu.
- Stroj odovzdajte alebo požičiavajte len skúseným osobám, ktoré ju vedú správne obsluhovať. Ďalším používateľom odovzdajte aj návod na používanie, aby si ho mohli pred použitím stroja prečítať.
- V prípade potreby akéhokoľvek ďalšieho objasnenia alebo zásahu sa vždy obráťte na svojho predajcu alebo autorizované servisné stredisko.
- Tento návod starostlivo uschovajte a pred každým použitím stroja ho konzultujte

⚠ POZOR

- **Stroj nikdy nepoužívajte s poškodenými bezpečnostnými funkciami. Bezpečnostné funkcie stroja musíte kontrolovať a udržiavať podľa uvedených pokynov a pokynov v kapitole 11 *Údržba*. Ak stroj nezodpovedá podmienkam podľa pokynov kontroly, zavolajte autorizované servisné stredisko a dajte stroj opraviť.**
- **Akékoľvek používanie stroja, ktoré nie je vyslovene uvedené v návode, môže byť rizikom pre osoby a majetok, preto sa musí považovať za nevhodné používanie a je výslovné zakázané zo strany používateľa, ktorý odmieta akúkoľvek zodpovednosť za vzniknuté škody.**

SK

5 OSOBNÉ OCHRANNÉ PROSTRIEDKY (OOP)

Za osobný ochranný prostriedok (OOP) sa považuje každý prostriedok používaný pracovníkom obsluhy s cieľom chrániť ho v prípadoch ohrozenia zdravia počas práce, ako aj každý prostriedok alebo zariadenie určené na takýto účel. Používanie OOP neodstraňuje nebezpečenstvo úrazu, ale v prípade nehody sa znížia jeho dôsledky.

Nižšie je uvedený zoznam osobných ochranných prostriedkov, ktoré treba používať počas obsluhy stroja:

- **Noste ochranné topánky proti porezaniu vybavené protišmykovou podrážkou a oceľovými špičkami.**
- **Noste ochranné okuliare alebo štít na ochranu tváre.**
- **Používajte ochranné prostriedky sluchu, napríklad slúchadlá na zníženie hluku alebo zátky do uší.**

⚠ POZOR

Používanie pomôcok na ochranu sluchu vyžaduje vyššiu pozornosť a opatrnosť, pretože pracovník vníma výstražné zvukové signály (krik, zvukové výstrahy a pod.) horšie. Vhodné ochranné prostriedky znižujú riziko straty sluchu.

- **Noste rukavice, ktoré maximálne pohlcujú vibrácie.**
- **Noste homologovaný ochranný odev. Ideálnym pracovným odevom je bunda a pracovné nohavice na traky.**

⚠ POZOR

Odev musí byť vhodný pre prácu a pohodlný. Noste priliehavý odev, ktorý vás primerane ochráni. Nenoste odev, šály, kravaty, ani iné predmety, ktoré by sa mohli zachytiť do stroja, v kríkoch a pod. Dlhé vlasy si zopnite a chráňte ich.

POZNÁMKA

Pri výbere vhodného odevu si nechajte poradiť svojím predajcom.

6 MONTÁŽ

6.1 MONTÁŽ DRŽADLA ALLROAD PLUS 4 (OBR. 3, OBR. 4, OBR. 5)

Zdvihnute držadlo ako indikuje Obr. 3. Utiahnite úchytky (A, Obr. 5) potom, čo ste umiestnili na miesto držadlo (B) a rozhodli, v akej výške ich umiestniť. Môžete si vybrať jednu z dvoch polôh (C, Obr. 5)

6.2 VÝŠKA DRŽADLA (OBR. 5)

Odskrutkujte úchytky (A) a zdvihnute alebo znížte držadlo (B).

6.3 MONTÁŽ DRŽADLA ALLROAD EXA 4 (OBR. 6, OBR. 7, OBR. 8)

Upevnite spodné držadlo na rám skrutkami (A, Obr. 6), podložkami (B) a maticami (C). Potom namontujte rukoväť (D) pomocou matíc (E). Nakoniec otočte rukoväť (D, Obr. 6, Obr. 7) aby sa držadlo upevnilo. Silnejšie alebo slabšie utiahnutie matíc (E) mení silu blokovania. Držadlo môžete odpojiť od rámu, aby ste ho mohli otočiť, čím sa uľahčí preprava a uskladnenie (Obr. 9). Potom upevnite hornú časť držadla spojením dvoch častí puzdra držiaka (F, Obr. 8) pomocou štyroch skrutiek (G) a štyroch matíc (H). Namontujte skrutku (L), podložku (M) a páčku (N). Otočením páčky (N) na uvoľnenie utiahnutia bude možné regulovať výšku držiaka; okrem toho bude možné otočiť hornú časť držiaka, čím sa uľahčí preprava a uskladnenie (Obr. 9).

6.4 MONTÁŽ PLATNE (OBR. 10)

Namontujte platňu (L) použitím dvoch skrutiek (M) (iba na modeloch, ktoré sú nimi vybavené).

- Namontujte akcelerátor ako vidno na Obr. 11, na vnútornú pravú stranu držadla (iba pri modeloch, ktoré sú ním vybavené).

6.5 PÁSKY

Káble na držadle zaistíte príslušnými páskami.

6.5.1 Montáž krytky na rukoväť koša

Krytku namontujte podľa obrázkov Obr. 12, Obr. 13, Obr. 14.

6.5.2 Montáž štartovacieho spínača (iba na modeloch, ktoré sú nimi vybavené)

Na držadlo upevnite dvoma skrutkami (A, Obr. 15) štartovací spínač (Obr. 16).

6.6 PEVNÝ KÔŠ (GV)

- Kôš namontujte príslušnými prípojkami a skrutkami (Obr. 17).
- Zdvihnute klapku (A) a umiestnite kôš v hornej časti rámu (Obr. 18).

6.7 VAK NA ZBER TRÁVY

Namontujte priečnu časť (N, Obr. 19, Obr. 20).

POZOR

Priečna časť rukoväte musí byť namontovaná v správnej polohe. Strana (X, Obr. 21) je väčšia a musí ostať otočená k vonkajšej časti koša. Strana (Y) je menšia a musí ostať otočená smerom k vnútru koša. Priečnu časť treba zatlačiť, aby dosadla na miesto (Obr. 22).

POZNÁMKA

Dosadnutie sa potvrdí kliknutím.

Potom zmontujte sieťovú časť (D, Obr. 23) s pevnou stenou (E), použite príslušné úchytky (F, Obr. 24). Začnite v zadnej časti, aby ste montáž ukončili na oboch bočných stranách.

SK

6.8 UMIESTNENIE VAKU (OBR. 25, OBR. 26)

- Zdvihnite klapku (G).
- Opríte dva háky (H) na čap klapky (I).
- Znížte klapku a uistite sa, že sa úplne zatvorí horná časť vaku na zber trávy.

7 PRÍPRAVNÉ PRÁCE

7.1 PRACOVNÝ PRIESTOR

POZOR

Dôkladne skontrolujte celý pracovný priestor a odstráňte všetko, čo by mohlo prekážať pri práci, zraniť vás alebo poškodiť rezacie zariadenia.

7.2 REGULÁCIA VÝŠKY KOSENIA

POZOR

Keď chcete regulovať výšku kosenia, vždy vypnite motor.

7.2.1 Model PLUS 4

Otočte páku (D, Obr. 65) doprava alebo doľava, aby ste stroj znížili alebo zdvihli.

7.2.2 Model EXA 4

Uchopte rukoväť (A, Obr. 66), pričom stlačte uvoľňovaciu páčku (E) na zdvihnutie alebo spustenie stroja. Možno si vybrať jednu z 5 výšok kosenia, ktoré sú indikované na kurzore (F, Obr. 67).

8 NAŠTARTOVANIE

- Stroj naštartujte na voľnom priestranstve, kde nie je vysoká tráva. Skontrolujte oblasť, ktorá sa bude kosiť, odstráňte z nej kamene, konáre a iné cudzie predmety (Obr. 29).

- Výfukový plyn obsahuje oxid uhoľnatý, ktorý je veľmi toxický. Stroj nikdy neštartujte v uzavretom ani nedostatočne vetranom priestore.
- Motor naštartujte podľa pokynov, nohy majte dostatočne ďaleko od čepelí.

8.1 PALIVO

POZOR

Benzín je veľmi horľavé palivo. Pri manipulácii s benzínom alebo zmesou palív dávajte mimoriadny pozor. V blízkosti paliva ani stroja nefajčte ani sa k nim nepribližujte s otvoreným plameňom. Palivo miešajte na otvorenom priestranstve, kde nie sú prítomné iskry ani otvorené plamene.

- S cieľom znížiť riziko požiaru a popálenín, manipulujte s palivom veľmi opatrne. Je veľmi horľavé.
- Palivo premiešajte a vlejte palivo do nádoby schválenej na uskladnenie paliva.
- Stroj umiestnite na terén bez prekážok, zastavte motor a pred doplnením paliva ho nechajte vychladnúť.
- Palivo doplňajte iba vonku, počas dopĺňania paliva nefajčite.
- Pomaly uvoľnite uzáver paliva, aby sa uvoľnil tlak nádrže a zabránilo sa úniku paliva.
- Po doplnení paliva uzáver palivovej nádrže pevne utiahnite. Vibrácie môžu spôsobiť uvoľnenie uzáveru a únik paliva.
- Palivo uniknuté z jednotky osušte. Stroj premiestnite o 3 metre od miesta, kde ste doplňali palivo, až potom naštartujte motor.
- V žiadnom prípade sa nepokúšajte uniknuté palivo spáliť.
- Počas manipulácie s palivom ani počas prevádzky stroja nefajčte.
- Palivo skladujte na chladnom, suchom a dobre vetranom mieste.
- Palivo neskladujte na miestach, kde je suché lístie, slama, papier a pod.
- Stroj a palivo skladujte na miestach, kde sa výpary paliva nedostanú do kontaktu s iskrami alebo voľnými plameňmi, ohrievačmi vody na vykurovanie, elektrickými motormi alebo spínačmi, rúrami na pečenie a pod.
- Uzáver palivovej nádrže nikdy neuvolňujte, kým je motor v chode alebo horúci.
- Palivo nepoužívajte na čistenie.
- Dávajte pozor, aby ste si palivo nevyliali na odev.

Tento stroj je poháňaný 4-taktným motorom.

Odporúčané palivo: tento motor je certifikovaný na prevádzku s 89 oktánovým benzínom bez obsahu olova pre motorové vozidlá ([R + M] / 2) alebo s benzínom s vyšším oktánovým číslom.

OPATRNE

Nikdy nepoužívajte palivo s obsahom alkoholu vyšším ako 10 %; môže sa použiť gasohol, zmes benzínu a alkoholu s percentuálnym obsahom etanolu do 10 % alebo palivo E10.

 **OPATRNE**

- **Kupujte iba množstvo paliva potrebné pre vlastnú spotrebu. Nekupujte viac, ako spotrebujete počas jedného alebo dvoch mesiacov;**
- **Benzín uchovávajte v hermeticky uzavretej nádrži, na čerstvom a suchom mieste.**

POZNÁMKA

Odporúča sa používať prísahu k palivu **Emak ADDITIX 2000 – kód-** kód art. 001000972A.

8.2 DOPLNENIE PALIVA

SK

 **POZOR**

Pred štartovaním motora sa ubezpečte, či čepel' nie je v kontakte s cudzím predmetom.

 **POZOR**

Dodržiavajte bezpečnostné predpisy o manipulácii s palivom. Pred dopĺňaním paliva vždy vypnite motor. Palivo nikdy nedopĺňajte, keď je stroj alebo motor v činnosti a kým sú horúce. Pred naštartovaním motora sa presuňte aspoň o 3 m od miesta, kde ste dopĺňali palivo. NEFAJČTE!

1. Pred plnením nádrže kanistrom so zmesou poriadne zatraste a premiešajte ju.
2. Očistite okolie uzáveru paliva, aby ste predišli znečisteniu nádrže.
3. Uzáver palivovej nádrže uvoľnite pomaly.
4. Pomaly nalejte benzín do nádrže. Zabráňte rozliatiu.
5. Pred vrátením uzáveru na miesto očistite a skontrolujte tesnenie.
6. Uzáver palivovej nádrže naskrutkujte na miesto, utiahnite. Poutierajte prípadne rozliate palivo.

 **POZOR**

Skontrolujte, či nedochádza k úniku paliva a, ak k nemu dochádza, pred používaním ich odstráňte. Podľa potreby vymeňte; obráťte sa na autorizované servisné stredisko.

8.3 POSTUP ŠARTOVANIA

 **OPATRNE**

Prečítajte si priložený návod na použitie motora. Obsahuje dôležité informácie. (Dávajte pozor na odporúčaný typ paliva a oleja).

- Pred naštartovaním motora skontrolujte, či nie je zablokovaná čepel'.
- Pri štartovaní stroj nenakláňajte: odkrytá čepel' by mohla spôsobiť nejaké škody. Stroj nikdy nedvíhajte, kým je naštartovaný motor.
- Motor neštartujte, kým je stlačená spojka.

1. Ovládač brzdy (A) posuňte tak, aby sa dostal do kontaktu s držadlom (B) (Obr. 30, Obr. 31).
2. A. Modely s pákou akcelerátora (Obr. 32, Obr. 33):
 - Páku akcelerátora premiestnite do polohy ŠTART.
 - Potiahnite štartovacie lanko rozhodným pohybom.
 - Po naštartovaní presuňte páku akcelerátora do polohy medzi hodnotami MIN a MAX (Obr. 34, Obr. 35) a nechajte motor na nízkych otáčkach, aby sa zahrial.
 - Pri práci premiestnite páčku akcelerátora do polohy MAX (Obr. 36), pričom dávajte pozor, aby ste sa nedostali až na doraz, pretože tým sa riskuje aktivácia štartéra, čo by mohlo spôsobiť zahlienie motora.
- B. Modely s pákou akcelerátora (Obr. 37):
 - Potiahnite štartovacie lanko rozhodným pohybom.

8.3.1 Elektrické štartovanie motora s akumulátorom (iba u modelov, ktoré sú ním vybavené)

Kedy nabiť akumulátor

Prvé nabitie

Akumulátor s iónmi lítia bol pred dodávkou čiastočne nabitý. S cieľom uchovania nabitia a predchádzania poškodeniu, keď sa nepoužíva, je akumulátor naprogramovaný na vstup do „režimu sleep“. Akumulátor treba znovu aktivovať rýchlym nabitím trvajúcim približne (10) sekúnd. Akumulátor nechajte nabíjať, až kým sa nenabije úplne. Pri opätovnom nabíjaní akumulátora dodržte pokyny z časti **Ako nabíjať akumulátor**.

Podľa potreby

Úroveň dostupného nabitia akumulátora skontrolujte stlačením tlačidla Battery Fuel Gauge (E, Obr. 39) a podľa potreby ho nabite. Pozrite si časť **Indikátor úrovne nabitia akumulátora**.

Ako nabíjať akumulátor

1. Nabíjačku pripojte do zásuvky elektrickej siete.



POZOR

Akumulátor ani nabíjačku nenamáčajte. Nevystavujte akumulátor ani nabíjačku dažďu ani vlhkosti.

2. Akumulátor (G, Obr. 40) silou zatlačte do príslušného priestoru (F). Ak sa nezobrazí červená kontrolka nabíjania, akumulátor vyberte a znovu vložte. Uistite sa, že akumulátor je pevne osadený do priestoru nabíjania.
 - Červená kontrolka indikuje, že akumulátor sa nabíja (A, Obr. 39).
 - Zelená kontrolka indikuje, že akumulátor je úplne nabitý (B).
 - BLIKAJÚCA červená kontrolka indikuje, že akumulátor je príliš teplý alebo príliš studený (C) na to, aby sa dal nabiť. Akumulátor nechajte zapojený a ihneď po dosiahnutí normálnej teploty (0 °C – 45 °C) sa začne automaticky postup nabíjania.
 - BLIKAJÚCA červená/zelená kontrolka (D) indikujú, že akumulátor sa nenabíja a že ho treba vymeniť.

3. Na opätovnú aktiváciu akumulátora pri „režime sleep“ je potrebných približne desať (10) sekúnd.
4. Úplne vybitý akumulátor potrebuje na úplné nabitie približne jednu hodinu (1h). Ak akumulátor ostane v nabíjačke, ostane úplne nabitý.
5. Ihneď potom, čo blikajúca zelená kontrolka začne indikovať úplné nabitie akumulátora, môžete ho z nabíjačky vybrať.
6. Úroveň dostupného nabitia akumulátora skontrolujete stlačením tlačidla Battery Fuel Gauge (E).
7. Ak akumulátor nebudete používať, odpojte nabíjačku akumulátora od sieťovej zásuvky.

SK

Indikátor hladiny nabitia batérie (Battery Fuel Gauge)

Úroveň dostupného nabitia akumulátora skontrolujete stlačením tlačidla Battery Fuel Gauge (E, Obr. 39). Kontrolky na displeji (H) budú indikovať približné zvyškové nabitie akumulátora.

Štyri kontrolky	78 % až 100 %
Tri kontrolky	55 % až 77 %
Dve kontrolky	33 % až 54 %
Jedna kontrolka	10 % až 32 %
Blikajúca kontrolka	meno di 10%

Štartovanie elektrického motora (B&S - Emak)

1. Akumulátor (C, Obr. 41) namontujte do priestoru na akumulátor v časti nad motorom. Uistite sa o jeho pevnom dosadnutí.

POZNÁMKA

Nový akumulátor treba znovu aktivovať rýchlym nabitím pre **Prvé použitie** počas približne desiatich (10) sekúnd. Pozrite si časť **Kedy nabiť akumulátor**.

2. Presuňte páčku akcelerátora do polohy MAX (Obr. 38).
3. Držte páku zastavenia motora (A, Obr. 31) proti držadlu (B). Potom prepnite spínač elektrického spustenia do polohy 1 (B, Obr. 31).
4. Po naštartovaní presuňte páku akcelerátora do polohy medzi polohami MIN a MAX (Obr. 42) a nechajte ho na nízkych otáčkach, aby sa motor zahrial.
5. Aby ste mohli pracovať, presuňte páku akcelerátora do polohy MAX (Obr. 38).



OPATRNE

Životnosť štartéra predĺžite, ak budete používať krátke cykly štartovania (maximálne päť sekúnd). Pred zopakovaním pokusu o štartovanie počkajte jednu minútu.

POZNÁMKA

Ak sa motor po opakovaných pokusoch nenašartuje, kontaktujte autorizované servisné stredisko.

8.4 MOTOR JE ZAHLTENÝ

- Na puzdro sviečky nasadíte vhodný nástroj (Obr. 27).
- Vypáčte puzdro sviečky
- Sviečku odskrutkujte a osušte.
- Úplne otvorte škrtiacu klapku.
- Niekoľkokrát potiahnite štartovacie lanko, aby sa vyčistila spaľovacia komora.
- Sviečku opäť namontujte a zapojte puzdro **silnejším** stlačením.
- Teraz naštartujte motor.

8.5 MOTOROVÝ OLEJ

POZOR

Motor sa dodáva bez oleja. Pred naštartovaním motora skontrolujte hladinu oleja (Obr. 28). Ak motor naštartujete bez oleja, nenapraviteľne sa poškodí a nebude sa naňho vzťahovať záruka. Ďalšie informácie o kontrole a výmene oleja nájdete v príručke motora.

9 ZASTAVENIE MOTORA

1. Presuňte ovládač akcelerátora do polohy MIN (Obr. 63, Obr. 64).
2. Pred zastavením stroja presuňte ovládač (V, Obr. 61) do pomalšej polohy. **S pákou sa smie pohybovať, len keď je stroj v pohybe.**
3. Uvoľnite ovládač brzdy motora (F, Obr. 68).

POZOR

Pred každým použitím si overte, že sa uvoľnením páčky motorovej brzdy motor za niekoľko sekúnd zastaví. Správnu dobu zastavenia čepele dávajte pravidelne kontrolovať v autorizovanom servisnom stredisku.

10 POUŽÍVANIE STROJA

10.1 ZAKÁZANÉ POUŽITIA

- Stroj sa nesmie používať na rezanie iných materiálov, predovšetkým materiálov, ktoré sú nad terénom, pokiaľ by bolo nevyhnutné stroj nadvihnúť.
- Stroj sa nesmie používať na drvenie konárov ani materiálu tvrdšieho než je tráva.
- Stroj sa nesmie používať na nasávanie ani zbieranie z terénu tvrdých a zaprášených predmetov, akýchkoľvek odpadkov, listov, piesku alebo štrku.
- Stroj sa nesmie používať na vyrovnávanie výčnelkov alebo nerovností terénu. Čepeľ sa nikdy nesmie dotýkať samotného terénu.
- Stroj sa nesmie používať na prepravu, tlačenie ani ťahanie žiadnych predmetov, vozíkov a podobne.

- Je zakázané pripájať na vývod motora stroja nástroje alebo iné zariadenia, ktoré nie sú špecifikované výrobcom.

10.2 BEZPEČNOSTNÉ KONTROLY

POZOR

Stroj nepoužívajte, keď hrozí zásah bleskom.

- Stroj nepoužívajte na kosenie mokrej trávy ani na iných šmyklavých povrchoch, držte pevne držadlo (Obr. 44); kráčajte, nikdy sa neponáhľajte.
- Na terénoch na svahu koste priečne, nikdy nie na stúpaní ani dolu svahom. Nekoste na prudkých svahoch (Obr. 45).
- Koste iba cez deň alebo pri silnom umelom osvetlení.
- Vždy kontrolujte, či je zadná klapka dobre umiestnená (Obr. 46).
- Keď narazíte do nejakého predmetu, zastavte motor a skontrolujte, či nie je kosačka poškodená. Nikdy nepokračujte, kým prípadné škody neopravíte (Obr. 29).
- Pri štartovaní stroj nenakláňajte: odkrytá čepeľ by mohla spôsobiť nejaké škody.
- Keď je naštartovaný motor, nikdy nestojte pred kosačkou: niekto by mohol nechtiac aktivovať spojku.
- Keď treba stroj premiestniť z jednej oblasti kosenia na iné cez nejaký chodník alebo cestičku, vypnite motor.
- Regulácie nevykonávajte s naštartovaným motorom.
- Na svahoch udržiavajte stabilnú polohu (Obr. 47). Nekoste v blízkosti plošín, jám ani okrajov ciest. Ak koleso presiahne okraj kanála alebo jamy, alebo ak poklesne bočnica, stroj by sa mohol prevrátiť.
- Mimoriadny pozor dávajte pri zmene smeru na svahoch a pri premiestňovaní stroja z jednej oblasti kosenia na inú.
- Skontrolujte, či sa používajú originálne rezné zariadenia.
- Mimoriadny pozor dávajte pri zmene smeru alebo pri ťahaní stroja k sebe.
- Nedotýkajte sa čepelí pred odpojením napájania stroja a skôr, ako sa úplne zastavia čepele (Obr. 48).

10.3 MULČOVANIE

Na kosačkách je namontovaná séria mulčovacích čepelí (A, Obr. 49). Táto konfigurácia umožňuje výber rôznych režimov kosenia:

- **S namontovaným vakom:** mulčovacia čepeľ umožňuje dosiahnuť lepšie posekanie pokosenej trávy, čím sa dosiahne väčšie naplnenie vaku.
- **S odmontovaným vakom a zatvorenou zadnou klapkou:** mulčovacia čepeľ umožňuje dostatočné posekanie pokosenej trávy, čo umožňuje vypúšťanie priamo na terén.
- **Mulčovanie:** pri skutočnom mulčovaní je nevyhnutné namontovať mulčovací uzáver (C, Obr. 49), čím sa dosiahne maximálne posekanie pokosenej trávy. Mulčovací uzáver (C, Obr. 50 Obr. 51) kód. 66110127R (šírka záberu 46 cm) - kód. 66070096R (šírka záberu 51 cm) sa

montujte vsunutím do otvoru pod zadnou klapkou (D), zadnú klapku vždy udržiavajte zatvorenú.

Poznámky ku koseniu s mulčovaním

Pri používaní stroja s mulčovaním je nevyhnutné dodržať maximálnu výšku 5 – 6 cm. V každom prípade sa odporúča nepoužívať na veľmi nízkej tráve. Nedodržiavanie týchto predpisov môže ohroziť účinok mulčovania, a v prípade vážnejších prípadov spôsobiť zadrhnutie motora.

10.4 BOČNÉ VYPRÁZDŇOVANIE (IBA PRI MODELOCH, KDE JE K DISPOZÍCII)

Ak pracovník nechce zbierať trávu, ale nechať ju na teréne, dodáva sa so strojovým zariadením bočná klapka (Obr. 53).

Pri bočnom vyprázdňovaní je nevyhnutné odmontovať zásobný vak na trávu a namontovať veko na drvenie (pozri kapitolu 10.3 *Mulčovanie*).

Pri montáži bočnej klapky (A, Obr. 54) stlačte bezpečnostnú zarážku (E, Bočná klapka (iba na modeloch, ktoré ju majú vo výbave), nadvihnite bočný kryt (B) a pripojte dva jazýčky (C, Obr. 55, Obr. 56 na čap (D). Potom kryt (B, Obr. 57) pusťte, jeho pružina bude držať klapku (A) na mieste.

⚠ POZOR

Nesprávna montáž súpravy na bočné vyprázdnenie môže spôsobiť vážne poranenie obsluhujúceho pracovníka alebo iných prítomných osôb.

⚠ POZOR

Pri odmontovaní jednotky na bočné vyprázdnenie sa uistite o správnom zatvorení krytu na západku.

⚠ POZOR

- **Stroj sa smie používať výhradne na kosenie trávnych porastov v súkromných záhradách a parkoch.**
- **Stroj nepoužívajte, ak je sieť vaku na zber trávy roztrhnutá alebo zanesená trávou.**
- **Pred odpojením vaku na zber trávy vždy vypnite motor.**

POZNÁMKA

- Ak je výška trávy na kosenie príliš vysoká, koste v dvoch krokoch: najprv pri maximálnej výške kosenia, potom na želanú výšku kosenia.
- Trávnik koste po „špirále“, zvonka smerom dovnútra (Obr. 58).

10.5 INDIKÁTOR NAPLNENIA VAKU

Nad vakom na zber trávy je klapka s indikáciou naplnenia vaku (A, Obr. 59). Keď sa klapka nadvihne (Obr. 59), znamená to, že vak sa naplnia trávou. Keď je klapka sklopená (Obr. 60), znamená to, že vak je plný a treba ho vyprázdniť.

10.6 KOSENIE

- Uistite sa, že je menič rýchlostí v polohe pomalšej činnosti (V, Obr. 61).
- Ak chcete aktivovať postup, presuňte ovládač spojky (C) tak, aby bol v kontakte s držadlom (B) (Obr. 62).
- Upravte rýchlosť chodu posunutím ovládača dopredu alebo dozadu (V, Obr. 61).

11 ÚDRŽBA

POZOR

- **Počas vykonávania údržby vždy noste ochranné rukavice.**
- **Nevykonávajte údržbu, kým je motor horúci. Údržbu stroja treba robiť s vypnutým motorom.**
- **Nevykonávanie údržby alebo jej nesprávne vykonávanie, odstránenie alebo modifikácia bezpečnostných krytov a/alebo použitie neoriginálnych náhradných dielov môžu spôsobiť vážne alebo aj smrteľné zranenia pracovníkov alebo tretích osôb.**

11.1 SÚLAD S PREDPISMI O VÝFUKOVÝCH EMISIÁCH

Tento motor, vrátane kontrolného systému emisií, musíte riadiť, používať a vykonávať na ňom údržbu podľa pokynov uvedených v príručke používateľa s cieľom udržiavať hladinu emisií v rámci požiadaviek právnych noriem platných pre pojazdné stroje, ktoré nejazdia po ceste.

Na kontrolnom systéme emisií motora sa nesmie vykonávať žiadna vedomá úprava ani sa s ním nesmie nesprávne zaobchádzať.

Nesprávna prevádzka, používanie alebo údržba motora alebo stroja by mohli spôsobiť závažné poruchy kontrolného systému emisií, následkom ktorých sa môže porušiť dodržiavanie platných predpisov. V takom prípade sa musia poruchy systému ihneď napraviť a obnoviť dodržiavanie požiadaviek platných predpisov.

Uvádzame niekoľko príkladov nesprávnej prevádzky, používania alebo údržby:

- Pôsobenie silou na zariadenia na dávkovanie paliva.
- Používanie paliva a/alebo motorového oleja, ktoré nezodpovedajú charakteristikám uvedeným v kapitole 8.1 *Palivo*.
- Používanie neoriginálnych náhradných dielov, napríklad sviečok a pod.
- Nevýkonávanie údržby alebo nedostatočná údržba zariadenia výfuku, vrátane nesprávnych intervalov údržby výfuku, sviečky, vzduchového filtra a pod.

POZOR

Manipulácia motora spôsobí stratu platnosti certifikátu EÚ na emisie.

Hladina CO₂ tohto motora môžete nájsť na webových stránkach (www.myemak.com) spoločnosti Emak v časti „Svet Outdoor Power Equipment“.

11.2 ÚDRŽBA REZACIEHO ZARIADENIA

POZOR

Pred vykonaním akéhokolvek čistenia alebo opravy zastavte motor a odpojte zapalovaciu sviečku.

POZOR

S čepeľami manipulujte vždy veľmi opatrne. Vždy používajte ochranné rukavice.

POZOR

Deformovanú alebo poškodenú čepeľ treba vymeniť.

- Reznú časť čepele udržiavajte vždy dobre nabrúsenú.
- Nesprávne nabrúsená čepeľ neumožní dosiahnuť dobrú kvalitu kosenia.

11.3 ČEPEĽ

POZOR

Pri kontrole stavu čepele si navlečte pracovné rukavice.

POZOR

Pravidelne kontrolujte, či je maticová skrutka (A, Obr. 69) utiahnutá na 35 Nm (3,5 kgm).

Ak postupom času nie sú výsledky kosenia uspokojivé, pravdepodobne bude treba nabrúsiť čepele. Nesprávne nabrúsená čepeľ vytrháva trávu a spôsobuje vysušenie a žltnutie trávniku. Ak sú čepele poškodené alebo ohnuté, musíte ich dať vymeniť.

- Brúsenie čepeľí je veľmi citlivý úkon. Ak nebudú čepele dokonale vyvážené (Obr. 70), môžu spôsobiť vibrácie, ktoré môžu viesť k uvoľneniu čepele s nebezpečnými následkami pre pracovníka.
- Čepele sa musia namontovať v správnej polohe. Nesprávna poloha pri montáži môže spôsobiť nesprávne utiahnutie s následným uvoľnením čepeľí počas práce a nebezpečné následky pre pracovníka.

Z uvedených dôvodov sa úkony vyváženia a výmeny čepeľí musia urobiť v našom **autorizovanom servisnom stredisku**.

POZOR

Čepeľ na mulčovanie musí byť namontovaná ako ukazuje Obr. 69.

POZOR

Časti rezacieho mechanizmu pri pokuse o opravu nikdy nezvárajte, nenarovnáajte ani nemodifikujte. Môže to spôsobiť odlomenie rezacieho mechanizmu, následkom čoho môže byť vážne alebo aj smrteľné poranenie.

⚠ POZOR

Vždy vymeňte aj maticovú skrutku (A, Obr. 69) a podložku (B).

⚠ POZOR

Vždy používajte originálne značkové čepele. Ako náhradný diel vždy používajte originálne čepele, kód 66110594R (48), 66070440R (53).

11.4 NASTAVENIE OVLÁDACIEHO LANKA TRAKCIE (C, OBR. 71)

Pri oneskorenej reakcii zasiahnite na registri (A, Obr. 71), aby ste po uvoľnení dvoch matíc (H) správne napli lanko.

Čo sa týka základných nastavení **kábla akcelerátora**:

1. Presuňte páčku akcelerátora do polohy MAX (Obr. 33, Obr. 36).
2. Presuňte objímku (A, Obr. 72) úplne smerom k pracovníkovi (smerom k držadlu) a zablokujte svorku (B) zaskrutkovaním skrutky (C).

11.5 VZDUCHOVÝ FILTER

Každý deň kontrolujte vzduchový filter Vyčistite odmasťovačom Emak s kódom 001101009A, umyte vodou a osušte prúdom stlačeného vzduchu z väčšej vzdialenosti z vnútra smerom von. Filter vymeňte, ak je veľmi upchatý alebo poškodený.

⚠ POZOR

Pri opätovnom nasadzovaní filtra ho dobre zatlačte na miesto v kryte.

11.6 VAK NA ZBER TRÁVY

⚠ POZOR

Pred odpojením vaku a pred čistením otvoru na odvod trávy zastavte motor a odpojte zapalovaciu sviečku.

Dôkladne skontrolujte, či vak na zhromažďovanie nie je namontovaný nesprávne alebo či nie je poškodený.

Skontrolujte, či tkanina koša na zhromažďovanie trávy nie je zanesená; ak je zanesená, umyte vak vodou a pred opätovnou montážou ho nechajte úplne vyschnúť.

Ak sa pracuje s poškodeným alebo zaneseným vakom na zhromažďovanie trávy, vak sa nebude dať úplne naplniť.

Naopak, ak sa pracuje s ešte nevysušeným vakom, oká sa zanesú veľmi ľahko.

POZNÁMKA

Motorový olej zneškodnite podľa predpisov na ochranu životného prostredia.

Odporúča sa odovzdať ho v tesne uzavretej nádobe do strediska na recykláciu. Nevyhadzujte ho do odpadu, nevyliievajte do kanalizácie ani voľne do zeme.

11.7 MIMORIADNA ÚDRŽBA

Po ukončení sezóny, po intenzívnom používaní alebo vždy po dvoch rokoch bežného používania je nevyhnutné zabezpečiť generálnu kontrolu, ktorú musí vykonať špecializovaný technik autorizovaného strediska.

Adresu najbližšieho autorizovaného servisného strediska uvádza: <https://www.myemak.com/int/filiali-e-distributori/distributori>.

POZOR

- **Všetky úkony údržby, ktoré nie sú uvedené v tomto návode, sa musia vykonať v Autorizovanom servisnom stredisku. Aby bola zaručená nepretržitá a správna činnosť stroja, nezabudnite, že pri prípadnej výmene jeho dielov sa musia použiť výhradne ORIGINALNE NÁHRADNÉ DIELY.**
- **Prípadne neautorizované úpravy a/alebo použitie neoriginálnych náhradných dielov môžu spôsobiť vážne alebo aj smrteľné zranenia pracovníkov alebo tretích osôb a sú príčinou okamžitej straty platnosti záruky.**

POZNÁMKA

Ďalšie informácie o údržbe motora nájdete v návode na použitie a údržbu motora, ktorá je prílohou tejto príručky.

- Opotrebované alebo poškodené diely vymeňte.
- Po každom použití stroja očistite spodné diely od trávy.

POZOR

- **Vypnite motor a skontrolujte, či sú zastavené všetky pohyblivé diely.**
- **Odpojte klobúčik sviečky.**
- **V nádrže vypustte benzín.**
- **Odmontujte vak na zber trávy.**
- **Stroj nakloňte dozadu, nikdy ho neprevracajte hore dnom.**

11.8 TABUĽKA ÚDRŽBY

<p>Nezabudnite, prosím, že nasledujúce intervaly údržby sa aplikujú iba pri bežných podmienkach prevádzky.</p> <p>Ak je vaša každodenná práca namáhavejšia vzhľadom na bežné podmienky, treba intervaly údržby primerane skrátiť.</p>		<p>Pred každým použitím</p> <p>Vždy pozastavení nadoplnenie paliva</p>		<p>Raz za týždeň</p>	<p>Pri poškodení alebo poruša</p>	<p>Podľa potreby</p>
Celé strojové zariadenie	Kontrola: úniky, praskliny a opotrebovanie	x	x			
Kontroly: štartér a páka akcelerátora (iba pri modeloch, kde je k dispozícii)	Kontrola fungovania	x	x			
Palivová nádrž	Kontrola: úniky, štrbiny a opotrebovanie	x	x			
Čepeľ	Kontrola: poškodenie a opotrebovanie	x	x			
	Vymeniť				x	
Páka trakcie (Model T)	Kontrola fungovania	x				
Zastavenie čepele	Kontrola fungovania	x				
	Vymeniť				x	
Všetky prístupné skrutky a matice	Skontrolovať a utiahnuť			x		
Vzduchový filter	Vyčistiť	x				
	Vymeniť				x	Každých 6 mesiacov
Rebrá valca a štrbiny krytu štartéra	Vyčistiť			x		
Štartovacie lanko	Kontrola: poškodenie a opotrebovanie			x		
	Vymeniť				x	
Sviečka	Skontrolovať vzdialenosť elektród			x		
	Vymeniť				x	Každých 6 mesiacov
Vak na zber trávy a zadná klapka	Skontrolujte, či nie sú opotrebované alebo poškodené	x	x			

12 PREPRAVA

- Prepravu a uskladnenie si uľahčíte, ak sklopíte držadlo: odskrutkujte gombíky a znížte hornú časť držadla.

POZNÁMKA

Dávajte pozor, aby sa neprištiepli ani nepretrhli káble.

- Odpojte kôš na zhromažďovanie trávy.
- Stroj prenášajte s vypnutým motorom.
- Vyprázdňte aj karburátor, nechajte motor v chode, kým sa neminie všetko palivo.

POZOR

Pri preprave strojového zariadenia na vozidle skontrolujte, či je stroj k vozidlu dobre upevnený remeňmi. Stroj treba prepravovať vo vodorovnej polohe, s prázdnu nádržou, pričom sa uistite o dodržaní pravidiel pre prepravu takých strojov. Stroj sa nesmie premiestňovať po ceste ani tlačením ani s naštartovaným motorom. Okrem toho sa nesmie ťahať v závese za automobily, traktormi a podobne.

SK

13 USKLADNENIE

POZOR

Po každom použití stroja vyčistite spodnú časť, pričom sa absolútne musíte vyhnúť prúdy vody.

- Skontrolujte dobrý stav stroja.
- Skontrolujte, či sú správne utiahnuté maticové skrutky a matice.
- Na diely, ktoré by mohli hrdzaviť, naneste mazivo alebo motorový olej.
- Stroj uložte na suchom mieste, pokiaľ možno na cementovej podlahe. Ak ho chcete chrániť pred vlhkosťou, môžete ho postaviť na dosky alebo na plech.
- Úkony pri uvedení do prevádzky po zimnom uskladnení sú rovnaké ako pri bežnom naštartovaní stroja (8 NAŠTARTOVANIE).
- Stroj nikdy nenechávajte na miestach, kde sa môžu nahromadiť pary paliva, ktoré by mohli spôsobiť požiar.
- Pred uložením stroja na uzavreté miesto nechajte vychladnúť motor.
- V prípade, že by bolo nevyhnutné vyprázdniť palivo, robte úkony vonku.
- **Nakloňte stroj dozadu, ale nikdy ho neprevracajte dnom nahor.**

14 OCHRANA ŽIVOTNÉHO PROSTREDIA

Ochrana životného prostredia je významným a primárnym aspektom pri používaní strojového zariadenia a je na prospech spoluzitia osôb a ochranu prostredia, v ktorom žijeme.

- Snažte sa nerušiť okolie.

- Dôsledne dodržiavajte miestne predpisy o likvidácii materiálov z rezania.
- Dôsledne dodržiavajte miestne predpisy o likvidácii obalov, oleja, benzínu, batérií, filtrov, poškodených dielov a komponentov poškodzujúcich životné prostredie. Tento odpad sa nesmie likvidovať spolu s komunálnym odpadom, ale musí sa likvidovať oddelene a odovzdať v príslušných zberných strediskách, ktoré zabezpečia jeho zneškodnenie a likvidáciu.

14.1 VYRADENIE Z ČINNOSTI A LIKVIDÁCIA

Po vyradení strojového zariadenia ho nevyhadzujte voľne v prostredí, ale odovzdajte ho v zbernom stredisku.

SK

Veľká časť materiálov použitých na konštrukciu strojového zariadenia sa dá recyklovať. Všetky kovy (oceľ, hliník, mosadz) možno odovzdať v zbernom stredisku kovových odpadov. Informácie dostanete v zberni odpadov v mieste vášho bydliska. Likvidáciu odpadov zo strojového zariadenia treba vykonať v súlade s platnými predpismi na ochranu životného prostredia, aby sa predišlo kontaminácii pozemkov, vzduchu a vody.

V každom prípade bude treba dodržať platné predpisy.

Pri likvidácii stroja musíte zničiť štítok s označením CE spolu s touto príručkou.

15 TECHNICKÉ ÚDAJE

Model	48			53	
Šírka kosenia	46 cm			51 cm	
Tlačenie-trakcia	TRAKCIA				
Motor	4-TAKTOVÝ				
Motorová brzda	ÁNO				
Maximálne otáčky	2900 ± 100 mi ⁻¹				
Počet prev. stupňov	–	1	–	1	PREMENNÁ
Rýchlosť postupu pri 2900 min ⁻¹	–	3,6 km/h	–	3,6 km/h	min 2,5 km/h max 4,5 km/h
Výška kosenia	MIN 28 mm - MAX 75 mm				
Objem vaku	70 ℓ				
Hmotnosť	min 28,0 kg max 33,3 kg	min 33,2 kg max 36,0 kg	min 34,0 kg max 37,4 kg	38,6 kg	

SK

Šírka kosenia			46 cm	51 cm
Akustický tlak	dB (A)	L_{pAav} EN ISO 5395-1 EN ISO 5395-2	85,0	87,0
Neistota	dB (A)		1,0	1,0
Meraná úroveň akustického výkonu	dB (A)	2000/14/ES EN ISO 5395-1 EN ISO 5395-2 EN ISO 3744	95,0	96,0
Neistota	dB (A)		1,0	1,0
Zaručená úroveň akustického výkonu	dB (A)	L_{WA} 2000/14/ES EN ISO 5395-1 EN ISO 5395-2 EN ISO 3744	96,0	97,0
Hladina vibrácií	m/s ²	EN ISO 5395-1 EN ISO 5395-2	4,5	5,5
Neistota	m/s ²	EN 12096	1,5	1,5

16 VYHLÁSENIE O ZHODE

Podpísaný,

**EMAK spa via Fermi, 4 - 42011 Bagnolo in Piano (RE)
ITALY**

na vlastnú zodpovednosť vyhlasuje, že strojové zariadenie:

1. Druh:

Kosačka

2. Značka: / Typ:

**EFCO ALLROAD PLUS 4 LR 48 TK - LR 48 TBR - LR 48 TKE - LH 48 PK - LH 48 TK -LR 53 TBX-LR 53 TK-
LR 53 THX- LR53VK -LR 53 TKE-LH 53 TK/ALLROAD EXA 4LR 53 TK-LR 53 TBX/ALLROAD 3LV 53 TK**

**OLEO-MAC ALLROAD PLUS 4 G 48 TK - G 48 TBR - G 48 TKE - GV 48 TK - GV 48 PK - GV 53 PK - G 53
TBX -G 53 TK-G 53 THX-G 53 VK-G 53 TKE-GV 53 TK-GV 53 TBX/ALLROAD EXA 4G 53 TK-G 53 TBX/
ALLROAD 3GV 48 TK-GV 53 TK**

3. Identifikácie série:

626 XXX 0001 - 626 XXX 9999 (ALLROAD PLUS 4 GV 48 PK - LH 48 PK)

**627 XXX 0001 - 627 XXX 9999 (ALLROAD PLUS 4 LR 48 TK - LR 48 TBR - LR 48 TKE - LH 48 TK -
G 48 TK-G 48 TBR-G 48 TKE-GV 48 TK) / (ALLROAD 3GV 48 TK)**

618 XXX 0001 - 618 XXX 9999 (ALLROAD PLUS 4 GV 53 PK)

**619 XXX 0001 - 619 XXX 9999 (ALLROAD PLUS 4 LR 53 TBX - LR 53 TK - LR 53 THX - LR 53 VK -
LR 53 TKE-G 53 TBX-G 53 TK-G 53 THX-G 53 VK-LR 53 TKE-LH 53 TK-GV 53 TK-GV 53 TBX) / (
ALLROAD EXA 4LR 53 TK-LR 53 TBX-G 53 TK-G 53 TBX) / (ALLROAD 3GV 53 TK-LV 53 TK)**

spĺňa požiadavky smernice/nariadenia v
znení neskorších zmien a doplnení:

**2006/42/ES - 2014/30/EÚ - (EÚ) 2016/1628 -
2000/14/ES príloha 1 č. 32 - 2011/65/EÚ**

vyhovuje požiadavkám nasledujúcich
harmonizovaných noriem:

**EN ISO 14982:2009 - EN 55012:2007+A1:2009-
EN ISO 5395-1:2013+A1:2018 -
EN ISO 5395-2:2013+A1:2016+A2:2017**

Dodržané postupy pri hodnotení
súladu:

Príloha VI Postup 1 - 2000/14/ES

Meraná úroveň akustického výkonu:

95,0 dB(A)

97,0 dB(A)

Zaručená úroveň akustického výkonu:

96,0 dB(A)

98,0 dB(A)

Notifikovaný orgán:

**Eurofins Product Testing Italy S.r.l. via Courgnè, 21 -
10156 Torino (TO) - Taliansko č. 0477**

Šírka kosenia:

46 cm (LR 48 - LV 48 - LH 48 - G 48 - GV 48)

51 cm (LR 53 - LV 53 - LH 53 - G 53 - GV 53)

Vypracované v:

Bagnolo in Piano (RE) Taliansko - via Fermi, 4

Dátum:

31/03/2023

Technická dokumentácia je uložená v:

Administratívnom sídle. - Technické oddelenie

Luigi Bartoli - Výkonný riaditeľ

17 ZÁRUČNÝ LIST

Toto strojové zariadenie bolo navrhnuté a zrealizované pomocou najmodernejších výrobných techník. Výrobca poskytuje na svoje výrobky 24 mesačnú záruku od dátumu nákupu v prípade používania súkromnými osobami a pri používaní vo voľnom čase. V prípade profesionálneho používania je záruka obmedzená na 12 mesiacov.

Všeobecné záručné podmienky

- Záruka sa uplatňuje od dátumu nákupu. Výrobca, prostredníctvom predajnej siete a technického servisu, bezplatne vymení časti, ktoré sú chybné v dôsledku chyby materiálu, opracovania alebo výroby. Záruka neuberá kupujúcemu právne nároky vyplývajúce z občianskeho zákonníka v prípade chýb alebo kazov spôsobených predanou vecou.
- Technický personál zasiahne čo najrýchlejšie v časových lehotách, ktoré mu umožnia organizačné požiadavky.
- K žiadosti o záručnú opravu treba predložiť oprávnenému personálu nižšie uvedený záručný list opečiatkovaný predajcom, vyplnený vo všetkých častiach a doplnený nákupnou faktúrou alebo pokladničným blokom, povinným na daňové účely, na ktorom je uvedený dátum nákupu.**
- Záruka sa neuplatňuje v prípade:
 - Zjavnej absencie údržby,
 - Nesprávneho používania výrobku alebo jeho poškodenia,
 - Použitia nevhodných mazadiel alebo pohonných látok,
 - Použitia neoriginálnych náhradných súčiastok alebo doplnkov,
 - Zásahov vykonaných neoprávnenými osobami.
- Záruka výrobcu sa nevzťahuje na spotrebný materiál a diely, ktoré podliehajú bežnému funkčnému opotrebovaniu.
- Záruka sa nevzťahuje na zásahy modernizácie alebo vylepšenia výrobku.
- Záruka nepokrýva nastavovanie a údržbu, ktoré by mali byť potrebné počas záručnej lehoty.
- Prípadné škody spôsobené prepravou musia byť ihneď nahlásené prepravcovi, inak záruku nemožno uplatniť.
- Na motory ostatných značiek (Briggs & Stratton, Tecumseh, Kawasaki, Honda atď.), namontované na naše prístroje, sa vzťahuje záruka poskytnutá výrobcami motora.
- Záruka nepokrýva prípadné škody, priame alebo nepriame, spôsobené osobám alebo na veciach poruchami prístroja alebo ktoré sú následkom núteného predĺženého pozastavenia jeho používania.

SK

MODEL _____ _____ VÝROBNÉ Č. _____ KÚPENÉ OD P. _____ _____	DÁTUM _____ _____ PREDAJCA <div style="border: 1px solid black; height: 100px; width: 100%;"></div>
---	---

 **Neposielajte! Priložte iba k prípadnej žiadosti o technický servis.**

18 ODSTRÁŇOVANIE PROBLÉMOV

POZOR

- **Stroj vždy zastavte a odpojte sviečku, až potom urobte všetky odporúčané nápravné opatrenia podľa tabuľky nižšie, samozrejme okrem tých, pri ktorých sa vyžaduje, aby bola jednotka v chode.**
- **Ak sa vám nepodarilo problém odstrániť ani po overení všetkých príčin, obráťte sa na autorizované servisné stredisko. Ak príčina problému nie je uvedená v tejto tabuľke, obráťte sa na autorizované servisné stredisko.**

PROBLÉM	MOŽNÉ PRÍČINY	NÁPRAVA
Motor sa nenašartuje alebo zhasne už po niekoľkých sekundách po naštartovaní.	Nevzniká iskra.	Skontrolujte iskru sviečky. Ak sviečka nevydáva iskru, zopakujte test s novou sviečkou.
	Motor je zahľtený.	Dodržte postup 8.4 <i>Motor je zahľtený</i> . Ak sa motor ani tak nenašartuje, zopakujte procedúru s novou sviečkou.
	Akumulátor je vybitý alebo nesprávne vsunutý (iba pri modeloch, kde je k dispozícii)	Akumulátor nabite alebo vložte správne.
	Poškodený akumulátor (iba pri modeloch, kde je k dispozícii)	Zavolajte autorizované servisné stredisko.
Motor sa našartuje, ale nezrýchľuje alebo pri vysokej rýchlosti nefunguje správne.	Treba nastaviť karburátor.	Zavolajte autorizovaný servis, aby vám nastavili karburátor.
Motor nedosiahne plnú rýchlosť a/alebo veľmi dymí.	Špinavý vzduchový filter.	Vyčistiť: pozrite pokyny v kapitole 11.5 <i>VZDUCHOVÝ FILTER</i> .
	Treba nastaviť karburátor.	Zavolajte autorizovaný servis, aby vám nastavili karburátor.
Model T – Motor je v chode, ale potiahnutím páky trakcie kosačka nepostupuje.	Remeň trakcie sa vysunul zo svojho miesta	Upravte alebo prípadne dajte vymeniť remeň trakcie v autorizovanom servisnom stredisku.
	Pretrhnutý remeň trakcie.	Nádrž oleja treba naplniť vždy pri naplnení palivovej nádrže.
	Lanko trakcie je nesprávne nastavené alebo pretrhnuté.	Lanko trakcie dajte nastaviť alebo vymeniť, obráťte sa na autorizované servisné stredisko.
Motor sa našartuje a funguje, ale reťaz sa neotáča.  POZOR: Nikdy sa nedotýkajte reťaze, kým je motor zapnutý.		Ihneď vypnite motor a kontaktujte autorizované servisné stredisko.

1 INTRODUÇÃO.....	181
1.1 COMO LER O MANUAL.....	181
2 SÍMBOLOS E ADVERTÊNCIAS DE SEGURANÇA (FIG. 1)	182
3 COMPONENTES PRINCIPAIS	182
4 NORMAS DE SEGURANÇA.....	183
5 EQUIPAMENTOS DE PROTEÇÃO INDIVIDUAL (EPI).....	185
6 MONTAGEM	186
6.1 MONTAGEM DO GUIADOR ALLROAD PLUS 4 (FIG. 3, FIG. 4, FIG. 5).....	186
6.2 ALTURA DO GUIADOR (FIG. 5)	186
6.3 MONTAGEM DO GUIADOR ALLROAD EXA 4 (FIG. 6, FIG. 7, FIG. 8).....	186
6.4 MONTAGEM DO PAINEL (FIG. 10).....	186
6.5 ABRAÇADEIRAS.....	186
6.5.1 MONTAGEM DA PLACA NA PEGA DO CESTO.....	186
6.5.2 MONTAGEM DO INTERRUPTOR DE ARRANQUE (APENAS PARA OS MODELOS QUE O POSSUAM).....	186
6.6 CESTO RÍGIDO (GV).....	186
6.7 SACO DE RECOLHA DE RELVA	186
6.8 POSICIONAMENTO DO SACO (FIG. 25, FIG. 26)	187
7 OPERAÇÕES PRELIMINARES.....	187
7.1 ÁREA DE TRABALHO.....	187
7.2 REGULAÇÃO DA ALTURA DE CORTE.....	187
7.2.1 MODELO PLUS 4.....	187
7.2.2 MODELO EXA 4.....	187
8 ARRANQUE.....	187
8.1 COMBUSTÍVEL	188
8.2 REABASTECIMENTO	189
8.3 PROCEDIMENTO DE ARRANQUE.....	189
8.3.1 ARRANQUE ELÉTRICO-BATERIA (APENAS PARA OS MODELOS QUE O POSSUAM).....	190
8.4 MOTOR ENCHARCADO	192
8.5 ÓLEO MOTOR.....	192
9 PARAGEM DO MOTOR	192
10 UTILIZAÇÃO DA MÁQUINA	193
10.1 USOS PROIBIDOS.....	193
10.2 VERIFICAÇÕES DE SEGURANÇA.....	193
10.3 MULCHING	194
10.4 DESCARGA LATERAL (APENAS NOS MODELOS QUE A POSSUAM)	194
10.5 INDICADOR DE SACO CHEIO	195
10.6 CEIFA.....	195
11 MANUTENÇÃO.....	195
11.1 CONFORMIDADE DAS EMISSÕES GASOSAS	195
11.2 MANUTENÇÃO DO DISPOSITIVO DE CORTE	196
11.3 LÂMINAS.....	196
11.4 REGULAÇÃO DO CABO DO COMANDO DE TRAÇÃO (C, FIG. 71).....	197
11.5 FILTRO DE AR.....	197
11.6 SACO DE RECOLHA DE RELVA	198
11.7 MANUTENÇÃO EXTRAORDINÁRIA.....	198
11.8 TABELA DE MANUTENÇÃO	200
12 TRANSPORTE.....	201

13 ARMAZENAMENTO	201
14 PROTEÇÃO DO AMBIENTE	202
14.1 DEMOLIÇÃO E ELIMINAÇÃO	202
15 DADOS TÉCNICOS.....	203
16 DECLARAÇÃO DE CONFORMIDADE.....	204
17 CERTIFICADO DE GARANTIA	205
18 RESOLUÇÃO DE AVARIAS.....	206

1 INTRODUÇÃO

Obrigado por ter escolhido um produto Emak.

A nossa rede de revendedores e de oficinas autorizadas está ao seu inteiro dispor para o que for necessário.

ATENÇÃO

Para utilizar corretamente a máquina e evitar acidentes, não comece a trabalhar sem primeiro ler este manual com a máxima atenção.

ATENÇÃO

Este manual deve acompanhar a máquina durante toda a sua vida.

ATENÇÃO

RISCO DE DANOS AUDITIVOS. Em condições normais de utilização, esta máquina pode resultar num nível de exposição ao ruído pessoal e diário igual ou superior a 85 dB (A) para o operador responsável.

Nele encontrará explicações relativas ao funcionamento dos várias componentes, bem como instruções para as verificações necessárias e para a manutenção.

NOTA

As descrições e as figuras contidas neste manual não são rigorosamente vinculativas. O fabricante reserva-se o direito de efetuar eventuais modificações sem se comprometer em atualizar periodicamente este manual.

As figuras são indicativas. Os componentes efetivos podem diferir dos representados. Em caso de dúvida, contacte um Centro de Assistência Autorizado.

1.1 COMO LER O MANUAL

O manual está dividido em capítulos e parágrafos. Cada parágrafo é um subnível do capítulo relevante. As referências a capítulos ou parágrafos são assinaladas com a indicação “capítulo” ou “parágrafo” seguida do respetivo número. Exemplo: “capítulo 2”.

Para além das instruções de uso e manutenção, este manual contém informações que requerem a sua atenção especial. Estas informações estão assinaladas com os seguintes símbolos:

ATENÇÃO

Quando existe o risco de acidentes ou lesões pessoais, mesmo mortais, ou graves danos materiais.

CUIDADO

Quando existe o risco de danos na máquina ou em componentes individuais da mesma.

NOTA

Fornecer informações adicionais às instruções das mensagens de segurança anteriores.

As figuras destas instruções de utilização estão numeradas 1, 2, 3, e assim por diante. Os componentes indicados nas figuras estão marcados com letras ou números, consoante o caso. Uma referência ao componente C na figura 2 é feita com a indicação: "Ver C, Fig. 2" ou simplesmente "(C, Fig. 2)". Uma referência ao componente 2 na figura 1 é feita com a indicação: "Ver 2, Fig. 1" ou simplesmente "(2, Fig. 1)".

2 SÍMBOLOS E ADVERTÊNCIAS DE SEGURANÇA (FIG. 1)

Na figura são indicados os símbolos e as advertências de segurança presentes na máquina:

1. Leia o manual de uso e manutenção antes de utilizar esta máquina.
2. Não deixe que ninguém se aproxime durante o trabalho. Cuidado com a projeção de objetos.
3. Antes de fazer qualquer limpeza ou reparação, pare o motor e desligue o fio da vela.
4. Não aproxime as mãos ou os pés ao cárter da lâmina com o motor ligado.

As lâminas mantêm-se em movimento durante alguns segundos, mesmo depois de se desligar o motor.

5. Obrigatório o uso de auscultadores (modelo 53).
6. Marca e modelo da máquina.
7. Dados técnicos.
8. Nível de potência sonora garantido.
9. Número de série.
10. Marca CE de conformidade.
11. Ano de fabrico.
12. Tipo de máquina: **CORTA-RELVA**.
13. Solte a alavanca dianteira (vermelha) para parar o motor.
14. Ao empurrar a alavanca traseira (preta) na direção do guiador, a máquina avança.
15. Carregue no prazo de 6 meses após a compra.

3 COMPONENTES PRINCIPAIS

Em Fig. 2 são mostrados os componentes principais da máquina:

- | | |
|-----------------------------|-----------------------------------|
| 1. Comando do acelerador | 6. Regulação da altura de corte |
| 2. Alavanca da embraiagem | 7. Pega de arranque |
| 3. Guiador | 8. Alavanca de paragem do motor |
| 4. Saco de recolha de relva | 9. Regulação da altura do guiador |
| 5. Defletor traseiro | 10. Porta lateral |

11. Comando variador (apenas nos modelos que o possuam)

12. Botão de arranque/Chave de segurança (apenas nos modelos que os possuam)

4 NORMAS DE SEGURANÇA

ATENÇÃO

Se bem usada, a máquina é um instrumento de trabalho rápido, cómodo e eficaz. Se usada de forma incorreta ou sem as devidas precauções, poderá tornar-se um equipamento perigoso. Para que o seu trabalho se processe sempre de forma agradável e segura, respeite escrupulosamente as seguintes normas de segurança, bem como as que se apresentam ao longo de todo o manual.

ATENÇÃO

O sistema de ligação da máquina produz um campo eletromagnético de intensidade muito baixa. Este campo pode interferir com alguns pacemakers. Para reduzir o risco de lesões graves ou mortais, as pessoas com pacemaker deverão consultar o seu médico e o fabricante do pacemaker antes de utilizar esta máquina.

ATENÇÃO

A exposição às vibrações provocadas pelo uso prolongado de instrumentos acionados por motores de combustão interna pode causar lesões nos vasos sanguíneos ou nos nervos dos dedos, das mãos e dos pulsos nas pessoas sujeitas a doença circulatória ou tumefações anómalas. A utilização prolongada em condições de baixa temperatura pode estar ligada ao aparecimento de lesões vasculares em indivíduos saudáveis. Se se manifestarem sintomas como insensibilidade, dor, perda de força, alterações na cor ou na consistência da pele ou perda de tato nos dedos, nas mãos ou nos pulsos, interrompa a utilização da máquina e solicite o parecer de um médico.

NOTA

As leis nacionais podem limitar a utilização da máquina.

- Leia as normas de segurança neste folheto.
- Por motivos de segurança, nunca modifique, em nenhum caso, o limitador de velocidade do motor.
- Leia atentamente e siga as instruções escritas nas etiquetas fixadas na máquina (ver capítulo 2 *Símbolos e advertências de segurança (Fig. 1)*) e no manual do motor.
- Não utilize a máquina antes de tomar totalmente conhecimento do seu modo de utilização específico. O operador, na primeira experiência, deve praticar antes da utilização no terreno.
- A máquina só deve ser usada por pessoas adultas, em boas condições físicas e com conhecimento das regras de utilização. Não permita que crianças usem a máquina.
- Não use a máquina em condições de fadiga física ou sob o efeito do álcool, drogas ou fármacos.
- Não use cachecóis, pulseiras ou qualquer outra coisa que possa ficar presa na máquina ou nas lâminas. Utilize roupa justa com proteção contra cortes (ver capítulo 5 *Equipamentos de proteção individual (EPI)*).

- Use calçado de proteção antiderrapante, luvas, óculos de proteção, auscultadores antirruído e capacete de segurança (ver capítulo 5 *Equipamentos de proteção individual (EPI)*).
- Nunca permita que a máquina seja usada por pessoas com capacidades físicas, sensoriais ou mentais reduzidas, ou sem a experiência ou os conhecimentos necessários ou ainda por pessoas que não estejam familiarizadas com as instruções.
- Não permita que outras pessoas permaneçam num raio de 15 metros durante a utilização da máquina.
- Antes de utilizar a máquina, verifique se o guiador está bem apertado (2 *Símbolos e advertências de segurança (Fig. 1)*).
- Nunca bloquee o defletor traseiro na posição de levantado.

ATENÇÃO

A máquina deve estar equipada com os dispositivos de corte originais recomendados pelo fabricante. A utilização de dispositivos não autorizados pode levar a lesões graves ou mortais.

- Antes de ligar o motor, certifique-se de que o dispositivo de corte está livre para rodar e que não está em contacto com corpos estranhos.
- Use a máquina apenas em locais bem ventilados, não use em atmosfera explosiva, inflamável ou em ambientes fechados.
- Com o motor em movimento, não efetue qualquer operação de manutenção, nem toque no dispositivo de corte.
- É proibido aplicar na tomada de força da máquina dispositivos que não sejam o fornecido pelo Fabricante.
- Não trabalhe com uma máquina danificada, mal reparada, mal montada ou modificada arbitrariamente. Utilize apenas lâminas do comprimento indicado na tabela (ver capítulo 15 *Dados técnicos*).
- Não retire, danifique ou desative nenhum dos dispositivos de segurança.
- Mantenha todas as etiquetas com os sinais de perigo e segurança em perfeitas condições. Em caso de danos ou deterioração, deve substituí-las imediatamente (ver o capítulo 2 *Símbolos e advertências de segurança (Fig. 1)*).
- Não utilize a máquina para utilizações diferentes das indicadas no presente manual.
- Não abandone a máquina com o motor ligado.
- Controle diariamente a máquina para se certificar de que todos os dispositivos, de segurança e os outros, estejam a funcionar.
- Não efetue operações ou reparações que não se enquadrem nos procedimentos normais de manutenção. Para qualquer outra intervenção, dirija-se a um Centro de Assistência Autorizado.
- Em caso de necessidade de colocação fora de serviço da máquina, não a abandone no ambiente, entregue-a antes no Revendedor o qual procederá à colocação correta.
- Entregue ou empreste a máquina apenas a pessoas experientes que conheçam o funcionamento e o uso correto da máquina. Entregue também o manual com as instruções de utilização, a ler antes de iniciar o trabalho.

- Contacte sempre o seu Revendedor ou o Centro de Assistência Autorizado para qualquer outro esclarecimento ou intervenção prioritária.
- Conserve cuidadosamente o presente Manual e consulte-o antes de qualquer utilização da máquina.

ATENÇÃO

- **Nunca utilize uma máquina com funções de segurança defeituosas. As funções de segurança da máquina devem ser sujeitas a verificações e manutenções com base nas instruções fornecidas no capítulo 11 *Manutenção*. Se a máquina reprovar nestas verificações, dirija-se a um Centro de Assistência Autorizado para solicitar a sua reparação.**
- **Qualquer utilização da máquina que não esteja expressamente prevista no manual pode constituir uma fonte de risco para pessoas e bens, devendo, por conseguinte, ser considerada uma utilização incorreta e expressamente proibida pelo fabricante, que declina qualquer responsabilidade por danos consequentes.**

PT

5 EQUIPAMENTOS DE PROTEÇÃO INDIVIDUAL (EPI)

Por equipamento de proteção individual (EPI) entende-se qualquer equipamento destinado a ser usado pelo operador, a fim de o proteger contra os riscos suscetíveis de ameaçar a sua segurança ou saúde no trabalho, bem como qualquer dispositivo ou acessório destinado a este fim. A utilização dos EPI não elimina o perigo de lesão, mas reduz os efeitos do dano em caso de incidente.

De seguida é indicada a lista dos equipamentos de proteção individual a utilizar durante o uso da máquina:

- **Calce sapatos de segurança com proteção contra cortes, com sola antiderrapante e biqueira de aço.**
- **Use óculos ou uma viseira de proteção.**
- **Utilize proteções contra o ruído, por exemplo, auscultadores ou tampões.**

ATENÇÃO

A utilização das proteções para os ouvidos requer maior atenção e cautela, pois diminui-se a percepção dos sinais sonoros de perigo (como gritos, alarmes, etc.). Um equipamento de proteção adequado reduz o risco de perda de audição.

- **Use luvas que permitam a máxima absorção das vibrações.**
- **Utilize vestuário de proteção de segurança homologado. O casaco e o macacão de proteção são o ideal.**

ATENÇÃO

O vestuário deve ser adequado e não deve atrapalhar o operador. Use roupa justa de proteção. Não use roupa, lenços, gravatas ou colares que se possam enredar na máquina, nas ervas ou outros. Ate o cabelo comprido e proteja-o.

NOTA

O seu revendedor pode aconselhá-lo na escolha do vestuário adequado.

6 MONTAGEM

6.1 MONTAGEM DO GUIADOR ALLROAD PLUS 4 (FIG. 3, FIG. 4, FIG. 5)

Levante o guiador como mostrado na Fig. 3. Aperte os botões (A, Fig. 5) depois de posicionar o guiador (B) e decidir a altura correspondente, escolhendo uma das três posições (C, Fig. 5).

6.2 ALTURA DO GUIADOR (FIG. 5)

Desaperte os botões (A) e levante ou baixe o guiador (B).

6.3 MONTAGEM DO GUIADOR ALLROAD EXA 4 (FIG. 6, FIG. 7, FIG. 8)

Fixe o guiador inferior ao chassis com os parafusos (A, Fig. 6), as anilhas (B) e as porcas (C). De seguida, monte as pegas (D) com as porcas (E). Por fim, rode as pegas (D, Fig. 6, Fig. 7) para apertar o guiador. O maior ou menor aperto das porcas (E) altera a força do bloqueio. É possível libertar o guiador do chassis para poder rodá-lo e facilitar o transporte e o armazenamento (Fig. 9). Em seguida, fixe a parte superior do guiador, montando as duas semiconchas no suporte (F, Fig. 8) com os quatro parafusos (G) e as quatro porcas (H). Monte o parafuso (L), a anilha (M) e a alavanca (N). Rodando a alavanca (N) para afrouxar o aperto, é possível regular o guiador em altura; além disso, é possível rodar a parte superior do guiador para facilitar o transporte e o armazenamento (Fig. 9).

6.4 MONTAGEM DO PAINEL (FIG. 10)

Monte o painel (L) por meio dos dois parafusos (M) (apenas nos modelos que o possuam).

- Monte o acelerador como indicado na Fig. 11, na parte interior direita do guiador (apenas nos modelos que o possuam).

6.5 ABRAÇADEIRAS

Bloqueie os cabos no guiador com as respetivas abraçadeiras.

6.5.1 Montagem da placa na pega do cesto

Monte a placa como indicado em Fig. 12, Fig. 13, Fig. 14.

6.5.2 Montagem do interruptor de arranque (apenas para os modelos que o possuam)

Fixe o interruptor de arranque (Fig. 16) no guiador com os dois parafusos (A, Fig. 15).

6.6 CESTO RÍGIDO (GV)

- Monte o cesto por meio dos ganchos e dos parafusos para o efeito (Fig. 17).
- Levante o defletor (A) e posicione o cesto na parte superior da carcaça (Fig. 18).

6.7 SACO DE RECOLHA DE RELVA

Monte a travessa (N, Fig. 19, Fig. 20).

ATENÇÃO

A travessa tem um sentido de montagem. O lado (X, Fig. 21) é maior e deve ficar virado para o exterior do cesto. O lado (Y) é mais pequeno e deve ficar virado para o interior do cesto. A travessa deve ser empurrada a fundo até ao engate (Fig. 22).

NOTA

Ouve-se um som quando o engate é bem-sucedido.

De seguida, monte a parte em rede (D, Fig. 23) com a parede rígida (E) através dos respetivos engates (F, Fig. 24). Comece pela parte traseira para terminar nos dois lados.

6.8 POSICIONAMENTO DO SACO (FIG. 25, FIG. 26)

- Eleve o defletor (G).
- Apoie os dois ganchos (H) no perno do defletor (I).
- Baixe o defletor e certifique-se de que este fecha completamente a parte superior do saco de recolha de relva.

7 OPERAÇÕES PRELIMINARES

7.1 ÁREA DE TRABALHO

ATENÇÃO

Inspecione a fundo toda a área de trabalho e remova tudo o que possa ser projetado pela máquina ou danificar o dispositivo de corte.

7.2 REGULAÇÃO DA ALTURA DE CORTE

ATENÇÃO

Desligue sempre o motor quando quiser regular a altura de corte.

7.2.1 Modelo PLUS 4

Rode a alavanca (D, Fig. 65) para a direita ou para a esquerda para baixar ou levantar a máquina.

7.2.2 Modelo EXA 4

Segure na pega (A, Fig. 66), carregando na alavanca de desbloqueio (E) para levantar ou baixar a máquina. É possível selecionar 5 alturas de corte que são indicadas no cursor (F, Fig. 67).

8 ARRANQUE

- O arranque da máquina deve ser efetuado numa área desimpedida onde não haja relva alta. Inspecione a área a cortar e retire quaisquer pedras, ossos, pedaços de madeira e afins (Fig. 29).

- Os gases de escape contêm monóxido de carbono, que é altamente tóxico — nunca realize o arranque da máquina numa área fechada ou num local pouco ventilado.
- Ligue o motor como descrito nas instruções e com os pés bem afastados da lâmina.

8.1 COMBUSTÍVEL

ATENÇÃO

A gasolina é um combustível extremamente inflamável. Tenha muito cuidado ao manusear a gasolina ou uma mistura de combustíveis. Não fume nem leve fogo ou chamas livres para perto do combustível ou da máquina. Misture o combustível ao ar livre onde não haja faíscas nem chamas livres.

PT

- Para reduzir o risco de incêndio e queimaduras, manuseie o combustível cuidadosamente. É altamente inflamável.
- Agite e coloque o combustível num recipiente aprovado para combustível.
- Coloque num terreno desimpedido, pare o motor e deixe arrefecer antes de reabastecer.
- O reabastecimento só deve ser efetuado ao ar livre e não se deve fumar enquanto este decorre.
- Desaperte lentamente a tampa do combustível para libertar a pressão e para evitar que o combustível vazze.
- Aperte bem a tampa do combustível após o reabastecimento. As vibrações podem fazer com que a tampa se solte e o combustível vazze.
- Seque o combustível que vazze do aparelho. Afaste a máquina até 3 metros de distância do local de reabastecimento antes de ligar o motor.
- Nunca tente queimar combustível vazado em nenhuma circunstância.
- Não fume durante o manuseamento do combustível ou durante o funcionamento da máquina.
- Guarde o combustível num local fresco, seco e bem ventilado.
- Não guarde o combustível em locais com folhas secas, palha, papel, etc.
- Guarde a máquina e o combustível em locais onde os vapores de combustível não entrem em contacto com faíscas ou chamas abertas, fervedores de água para aquecimento, motores elétricos ou interruptores, fornos, etc.
- Nunca retire a tampa do depósito de gasolina quando o motor estiver em movimento e quente.
- Não utilize combustível para operações de limpeza.
- Tenha cuidado para não derramar combustível na roupa.

Esta máquina é acionada por um motor de 4 tempos.

Combustível recomendado: este motor está certificado para funcionar com gasolina sem chumbo para utilização automobilística de 89 octanas ($(R + M) / 2$) ou com um número maior de octanas.

 **CUIDADO**

Nunca utilize um combustível com uma percentagem de etanol superior a 10%; são aceitáveis gasool com uma percentagem de álcool até 10% ou combustível E10.

 **CUIDADO**

- **Compre apenas a quantidade de combustível de que necessita de acordo com o seu consumo; não compre mais do que vai usar em um ou dois meses;**
- **Conserva a gasolina num recipiente fechado hermeticamente, num local fresco e seco.**

NOTA

É aconselhável utilizar o aditivo para combustível **Emak ADDITIX 2000** – cód. art. 001000972A.

PT

8.2 REABASTECIMENTO

 **ATENÇÃO**

Antes de ligar o motor, certifique-se de que a lâmina não está em contacto com um corpo estranho.

 **ATENÇÃO**

Respeite as instruções de segurança para manusear o combustível. Desligue sempre o motor antes de reabastecer. Nunca adicione combustível a uma máquina com o motor a trabalhar ou quente. Afaste-se pelo menos 3 m da posição em que foi realizado o reabastecimento antes de ligar o motor. NÃO FUME!

1. Agite o depósito do combustível antes de proceder ao reabastecimento.
2. Limpe a superfície à volta da tampa do combustível para evitar contaminações.
3. Desaperte lentamente a tampa de combustível.
4. Deite a gasolina no depósito com cuidado. Evite derramamentos.
5. Antes de voltar a colocar a tampa de combustível, limpe e verifique a junta.
6. Volte imediatamente a colocar a tampa de combustível apertando-a manualmente. Elimine os eventuais derrames de combustível.

 **ATENÇÃO**

Verifique se existem perdas de combustível e, se presentes, elimine-as antes da utilização. Se necessário, contacte um Centro de Assistência Autorizado.

8.3 PROCEDIMENTO DE ARRANQUE

 **CUIDADO**

Leia o manual do motor em anexo. Contém informações importantes. (Ter em atenção o tipo de combustível e de óleo recomendados).

- Antes de ligar o motor, certifique-se de que a lâmina não está bloqueada.
 - Não incline a máquina durante o arranque: a lâmina exposta pode causar danos. Nunca eleve a máquina com o motor em movimento.
 - Não arranque com a embraiagem engatada.
1. Coloque o comando do travão-motor (A) em contacto com o guiador (B) (Fig. 30, Fig. 31).
 2. A. Modelos com alavanca do acelerador (Fig. 32, Fig. 33):
 - Coloque a alavanca do acelerador na posição START.
 - Puxe a corda de arranque com firmeza.
 - Uma vez efetuado o arranque, coloque a alavanca do acelerador na posição entre MIN e MAX (Fig. 34, Fig. 35) e deixe-o rodar para permitir o aquecimento.
 - Para trabalhar, coloque a alavanca do acelerador na posição MAX (Fig. 36), tendo o cuidado de não chegar ao fim do curso, dado o risco de ativação do motor de arranque, situação que pode encharcar o motor.
 - B. Modelos com alavanca do acelerador (Fig. 37):
 - Puxe a corda de arranque com firmeza.

8.3.1 Arranque elétrico-bateria (apenas para os modelos que o possuam)

Quando carregar a bateria

Primeiro carregamento

A bateria de íões de lítio é parcialmente carregada antes do envio. Para manter a carga e evitar danos quando não estiver a ser utilizada, a bateria está programada para entrar no “modo sleep”. Para reativar a bateria, é necessário uma rápida recarga de dez (10) segundos. Deixe a bateria carregar até estar completamente carregada. Para carregar a bateria, consulte a secção **Como carregar a bateria**.

De acordo com as necessidades

Para verificar o nível de carga disponível, prima o botão Battery Fuel Gauge (E, Fig. 39) e, se necessário, carregue. Consulte a secção **Indicador de nível da bateria**.

Como carregar a bateria

1. Ligue o carregador de baterias à tomada.



ATENÇÃO

Não molhe a bateria nem o carregador. Não exponha a bateria nem o carregador à chuva ou à humidade.

2. Faça deslizar a bateria (G, Fig. 40) firmemente para dentro do compartimento apropriado (F). Se não aparecer a luz avisadora vermelha de carregamento, retire e volte a montar a bateria. Certifique-se de que a bateria está firmemente encaixada no compartimento de carregamento.
 - A luz avisadora vermelha indica que a bateria está a ser carregada (A, Fig. 39).
 - A luz avisadora verde indica que a bateria está completamente carregada (B).

- A luz vermelha INTERMITENTE indica que a bateria está demasiado quente ou demasiado fria (C) para ser carregada. Deixe a bateria ligada e, assim que atingir a temperatura normal (0 °C – 45 °C), entrará automaticamente no modo de carregamento.
 - As luzes vermelha/verde INTERMITENTES (D) indicam que a bateria não está a carregar e deve ser substituída.
3. Para a reativação da bateria a partir do “modo sleep”, são necessários cerca de dez (10) segundos.
 4. Uma bateria completamente descarregada necessitará de cerca de uma (1) hora para carregar completamente. A bateria ficará completamente carregada se deixada no carregador de bateria.
 5. Assim que a luz avisadora verde indicar que a bateria está completamente carregada, é possível removê-la do carregador de baterias.
 6. Para verificar a carga disponível, prima o botão Battery Fuel Gauge (E).
 7. Quando não estiver a ser utilizado, desligue o carregador da tomada de parede.

Indicador de nível de carga (Battery Fuel Gauge)

Para verificar a carga disponível, prima o botão Battery Fuel Gauge (E, Fig. 39). As luzes avisadoras do display (H) indicam a quantidade aproximada de carga restante na bateria.

Quatro luzes avisadoras	de 78% a 100%
Três luzes avisadoras	de 55% a 77%
Duas luzes avisadoras	de 33% a 54%
Uma luz avisadora	de 10% a 32%
Luz avisadora intermitente	menos de 10%

Arranque do motor elétrico (B&S – Emak)

1. Monte a bateria (C, Fig. 41) no compartimento da bateria na parte superior do motor. Certifique-se de que está bem introduzido.

NOTA

Para reativar uma bateria nova, é necessário um rápido carregamento antes da **Primeira utilização** de cerca de dez (10) segundos. Consulte a secção **Quando carregar a bateria**.

2. Coloque a alavanca do acelerador na posição MAX (Fig. 38).
3. Segure a alavanca de paragem do motor (A, Fig. 31) contra a pega (B). Em seguida, coloque o interruptor de arranque elétrico na posição 1 (B, Fig. 31).
4. Uma vez efetuado o arranque, coloque a alavanca do acelerador na posição entre MIN e MAX (Fig. 42) e deixe-a rodar para permitir o aquecimento.
5. Para trabalhar, coloque a alavanca do acelerador na posição MAX (Fig. 38).

CUIDADO

Para prolongar a vida útil do motor de arranque, utilize ciclos de arranque curtos (máximo de cinco segundos). Aguarde um minuto antes de repetir a tentativa de arranque.

NOTA

Se o motor não arrancar após várias tentativas, contacte um Centro de Assistência Autorizado.

8.4 MOTOR ENCHARCADO

- Coloque uma ferramenta adequada na tampa da vela (Fig. 27).
- Levante a tampa da vela.
- Desaperte e seque a vela.
- Abra completamente a borboleta.
- Puxe o cordão de arranque várias vezes para esvaziar a câmara de combustão.
- Reaplique a vela e ligue a tampa pressionando-a **firmemente**.
- De seguida, ligue o motor.

8.5 ÓLEO MOTOR

ATENÇÃO

O motor é enviado sem óleo. Verifique o nível do óleo antes de ligar o motor (Fig. 28). Se o motor for ligado sem óleo, danificar-se-á de forma irreparável e não estará coberto pela garantia. Para mais informações sobre a verificação e a mudança de óleo, consulte o manual do motor.

9 PARAGEM DO MOTOR

1. Mova o comando do acelerador para a posição MIN (Fig. 63, Fig. 64).
2. Antes de parar a máquina, coloque o comando (V, Fig. 61) na posição mais lenta. **A alavanca só deve ser acionada quando a máquina estiver em movimento.**
3. Solte o comando do travão-motor (F, Fig. 68).

ATENÇÃO

Certifique-se, antes de cada utilização, de que a libertação da alavanca do motor provoca a paragem do motor em poucos segundos. O tempo de paragem correto da lâmina deve ser verificado periodicamente num Centro de Assistência Autorizado.

10 UTILIZAÇÃO DA MÁQUINA

10.1 USOS PROIBIDOS

- A máquina não deve ser utilizada para cortar outros materiais, nomeadamente materiais que se encontrem acima do nível do solo, para os quais seja necessário levantar a máquina.
- A máquina não deve ser utilizada para triturar ramos ou materiais maiores do que relva.
- A máquina não deve ser utilizada para aspirar ou recolher do terreno materiais consistentes, pó, resíduos de qualquer espécie, areia ou cascalho.
- A máquina não deve ser utilizada para aplanar relevos ou saliências do terreno; a lâmina nunca deve tocar no solo.
- A máquina não deve ser utilizada para transportar, empurrar ou rebocar outros objetos, carrinhos ou similares.
- É proibido aplicar à tomada de força da máquina ferramentas ou aplicações que não sejam as indicadas pelo fabricante.

10.2 VERIFICAÇÕES DE SEGURANÇA

ATENÇÃO

Não utilize a máquina em caso de risco de trovoada.

- Nunca utilize a máquina em relva molhada ou noutras superfícies escorregadias; segure a pega com firmeza (Fig. 44); ande, nunca corra.
- Em terrenos inclinados, corte transversalmente, nunca em subidas ou descidas acentuadas; não corte em declives acentuados (Fig. 45).
- Corte apenas à luz do dia ou com uma boa iluminação artificial.
- Assegure-se de que o defletor traseiro está sempre corretamente posicionado (Fig. 46).
- Se bater num objeto, pare o motor e verifique a extensão dos danos causados ao corta-relva; nunca volte a arrancar sem reparar tais danos (Fig. 29).
- Não incline a máquina durante o arranque: a lâmina exposta pode causar danos.
- Nunca se coloque à frente do corta-relva com o motor em funcionamento: alguém pode acidentalmente ativar a embraiagem.
- Pare o motor se tiver de atravessar um caminho, passagem ou afins e quando transportar a máquina de uma zona de corte para outra.
- Não faça regulações com o motor ligado.
- Mantenha sempre uma posição estável em declives (Fig. 47). Não corte nem pare junto de bermas, valas ou diques. A máquina pode virar de repente, se uma roda ultrapassar a borda de uma pedra ou vala ou se a berma ceder.
- Tenha muito cuidado ao mudar de direção em declives e ao transportar a máquina de uma zona de corte para outra.
- Assegure-se de que apenas são utilizados dispositivos de corte originais.
- Tenha muito cuidado ao inverter a direção ou ao puxar a máquina na sua direção.

- Não toque nas lâminas antes de desligar a máquina da alimentação elétrica e antes de as lâminas estarem completamente paradas (Fig. 48).

10.3 MULCHING

A lâmina de mulching (A, Fig. 49) é montada de série nos corta-relvas. Esta configuração permite escolher entre três formas diferentes de cortar a relva:

- **Com o saco montado:** a lâmina de mulching permite uma maior trituração da relva cortada para obter um melhor carregamento do saco.
- **Com o saco desmontado e o defletor traseiro fechado:** a lâmina de mulching permite uma ótima trituração da relva cortada para poder descarregá-la diretamente no terreno.
- **Mulching:** para fazer o mulching propriamente dito, é necessário montar a tampa de mulching (C, Fig. 49) para obter a máxima trituração da relva cortada. A tampa de mulching (C, Fig. 50 Fig. 51) cód. 66110127R (largura de corte 46 cm) – cód. 66070096R (largura de corte 51 cm) deve ser montada inserindo-a no orifício sob o defletor traseiro (D), mantendo sempre o defletor traseiro fechado.

Notas sobre o corte de relva com mulching

Quando se utiliza a máquina com o mulching, a relva não deve ultrapassar uma altura de 5–6 cm. No entanto, recomenda-se não utilizar uma altura de corte demasiado baixa. O não cumprimento destas regras pode prejudicar o efeito de mulching e, em casos graves, provocar a paragem do motor.

10.4 DESCARGA LATERAL (APENAS NOS MODELOS QUE A POSSUAM)

Se o operador não quiser recolher a relva, mas sim descarregá-la no terreno, é fornecido juntamente com a máquina o defletor lateral (Fig. 53).

Para utilizar a descarga lateral, é necessário desmontar o saco de recolha de relva e montar a tampa de mulching (consulte o capítulo 10.3 *Mulching*).

Para montar o defletor lateral (A, Fig. 54), prima o fecho de segurança (E, descarga lateral [apenas nos modelos que a possuam]), levante a porta lateral (B) e engate as duas linguetas (C, Fig. 55, Fig. 56) no perno (D). Em seguida, liberte a porta (B, Fig. 57), cuja mola terá bloqueado o defletor (A).

⚠ ATENÇÃO

A montagem errada do kit defletor de descarga lateral pode originar lesões graves para o operador ou para as pessoas que se encontrem nas proximidades.

⚠ ATENÇÃO

Quando remover o grupo de descarga lateral, certifique-se de que a porta fecha corretamente por meio do respetivo dispositivo de encaixe.

ATENÇÃO

- **A máquina apenas deve ser utilizada para o corte de superfícies de relva em jardins ou parques.**
- **Não utilize a máquina se as malhas do saco de recolha de relva estiverem partidas ou obstruídas com relva.**
- **Desligue sempre o motor antes de retirar o saco de recolha de relva.**

NOTA

- Se a altura da relva a cortar for demasiado elevada, efetue duas passagens: a primeira à altura máxima, a segunda à altura pretendida.
- Corte a relva em espiral, de fora para dentro (Fig. 58).

PT

10.5 INDICADOR DE SACO CHEIO

Por cima do saco de recolha de relva existe um defletor indicador de saco cheio (A, Fig. 59). Quando o defletor está levantado (Fig. 59), significa que o saco se está a encher de relva. Quando o defletor está em baixo (Fig. 60), significa que o saco está cheio e é necessário esvaziá-lo.

10.6 CEIFA

- Certifique-se de que o variador de velocidade está na posição mais lenta (V, Fig. 61).
- Para acionar o avanço, coloque o comando da embraiagem (C) em contacto com o guiador (B) (Fig. 62).
- Ajuste a velocidade de avanço deslocando o comando para a frente ou para trás (V, Fig. 61).

11 MANUTENÇÃO

ATENÇÃO

- **Durante as operações de manutenção, calce sempre as luvas de proteção.**
- **Não efetue as operações de manutenção com o motor quente. A manutenção deve ser efetuada com o motor desligado.**
- **A manutenção em falta ou incorreta, a remoção ou a modificação de dispositivos, de segurança e/ou a utilização de peças sobresselentes não originais pode causar ferimentos graves ou fatais ao operador ou a terceiros.**

11.1 CONFORMIDADE DAS EMISSÕES GASOSAS

Este motor, incluindo o sistema de controlo de emissões, deve ser gerido, utilizado e submetido a manutenção de acordo com as instruções fornecidas no manual do utilizador a fim de manter o desempenho das emissões dentro dos requisitos legais aplicáveis às máquinas móveis não rodoviárias.

Não deve ocorrer nenhuma violação intencional ou utilização imprópria do sistema de controlo de emissões do motor.

O funcionamento, uso ou manutenção errados do motor ou da máquina poderão comportar eventuais anomalias no sistema de controlo de emissões até ao ponto em que os requisitos legais aplicáveis deixem de ser cumpridos; nesse caso, deve realizar-se uma ação imediata para corrigir as anomalias no sistema e restabelecer os requisitos aplicáveis.

Exemplos, não exaustivos, de funcionamento, uso ou manutenção errados são:

- Forçar ou partir os dispositivos para dosear o combustível.
- Utilização de combustível e/ou óleo do motor que não cumpre as características indicadas no capítulo 8.1 *Combustível*.
- Utilização de peças sobressalentes não originais, por exemplo, velas, etc.
- Falta de manutenção ou manutenção inadequada do sistema de escape, incluindo intervalos de manutenção errados para o silenciador, vela, filtro de ar, etc.

ATENÇÃO

A adulteração deste motor faz com que a certificação de emissões da UE já não seja válida.

O nível de CO₂ deste motor encontra-se no site WEB (www.myemak.com) da Emak na secção "O Mundo Outdoor Power Equipment".

11.2 MANUTENÇÃO DO DISPOSITIVO DE CORTE

ATENÇÃO

Antes de fazer qualquer limpeza ou reparação, pare o motor e desligue a vela.

ATENÇÃO

Manuseie sempre as lâminas com muito cuidado. Utilize sempre luvas de proteção.

ATENÇÃO

Uma lâmina deformada ou danificada deve ser substituída.

- Mantenha sempre a lâmina afiada.
- Uma lâmina não afiada não permitirá um corte de boa qualidade.

11.3 LÂMINAS

ATENÇÃO

Utilize luvas de proteção para verificar o estados das lâminas.

ATENÇÃO

Certifique-se periodicamente de que o parafuso (A, Fig. 69) está apertado a 35 Nm (3,5 kgm).

Se, com o passar do tempo, o corte da relva já não for satisfatório, provavelmente as lâminas precisam de ser afiadas. Uma lâmina mal afiada arranca a relva e provoca um amarelecimento do relvado. Se as lâminas estiverem danificadas ou torcidas, devem ser substituídas.

- O afiamento das lâminas é uma operação muito delicada. Se não se tiver em consideração o perfeito equilíbrio das mesmas (Fig. 70), podem ocorrer vibrações anómalas que conduzem ao afrouxamento das lâminas, com consequências perigosas para o operador.
- As lâminas devem ser montadas no sentido correto. A montagem errada pode provocar um aperto errado, com o conseqüente afrouxamento das lâminas durante o trabalho, que acarreta consequências perigosas para o operador.

Por estes motivos, o equilíbrio e a substituição das lâminas deve ser efetuada por um **Centro de Assistência Autorizado**.

ATENÇÃO

A lâmina de mulching deve ser montada conforme indicado na Fig. 69.

ATENÇÃO

Não solde, retifique ou modifique a forma dos aparelhos de corte danificados na tentativa de os reparar. Isto pode fazer com que peças da ferramenta de corte se soltem, provocando lesões graves ou fatais.

ATENÇÃO

Substitua sempre também o parafuso (A, Fig. 69) e a anilha (B).

ATENÇÃO

Utilize sempre lâminas originais da marca. Utilize apenas lâminas originais cód. 66110594R (48), 66070440R (53) como peças sobresselentes.

11.4 REGULAÇÃO DO CABO DO COMANDO DE TRAÇÃO (C, FIG. 71)

Em caso de engate tardio da tração, utilize o regulador (A, Fig. 71) para dar a tensão correta ao cabo, depois de desapertar as duas porcas (H).

Relativamente à regulação de base do **cabo do acelerador**:

1. Coloque a alavanca do acelerador na posição MAX (Fig. 33, Fig. 36).
2. Desloque a bainha (A, Fig. 72), em direção ao operador (em direção ao guiador) e fixe-a com o grampo (B), apertando o parafuso (C).

11.5 FILTRO DE AR

Verifique o filtro do ar diariamente. Limpe com desengordurante Emak cód. 001101009A, lave com água e sopre à distância com ar comprimido do interior para o exterior. Substitua o filtro se estiver muito entupido ou danificado.

ATENÇÃO

Ao voltar a montar o filtro, encaixe-o bem no lugar.

11.6 SACO DE RECOLHA DE RELVA

ATENÇÃO

Pare o motor e desligue a vela antes de retirar o saco e quando limpar o orifício de descarga da relva.

Verifique frequentemente se o saco de recolha de relva está mal montado ou danificado.

Certifique-se de que as malhas da tela do saco de recolha de relva não estão obstruídas; se estiverem, lave o saco com água e deixe-o secar completamente antes de voltar a montá-lo.

Se trabalhar com um saco de recolha de relva danificado ou com as malhas obstruídas, o saco não poderá encher totalmente.

Se, por outro lado, trabalhar com um saco lavado mas ainda húmido, as malhas entupirão mais facilmente.

NOTA

Elimine o óleo de motor usado de forma ecológica.

Recomendamos que o leve num recipiente estanque a uma estação de serviço local para ser reciclado. Não deve deitá-lo no lixo ou no esgoto, nem enterrá-lo.

11.7 MANUTENÇÃO EXTRAORDINÁRIA

É necessário, no final da época quando o uso é intensivo, ou de dois em dois anos com uso normal, prever uma verificação geral a ser realizada com um técnico especializado da rede de assistência.

Encontre o Centro de Assistência Autorizado mais próximo em: <https://www.myemak.com/int/filiali-e-distributori/distributori>.

ATENÇÃO

- **Todas as operações de manutenção não enumeradas neste manual devem ser efetuadas por um Centro de Assistência Autorizado. Para garantir um funcionamento constante e regular da máquina, lembre-se que as eventuais substituições das peças sobresselentes deverão ser exclusivamente efetuadas com PEÇAS ORIGINAIS.**
- **Qualquer modificação não autorizada e/ou a utilização de peças sobresselentes não originais pode causar ferimentos graves ou fatais ao operador ou a terceiros e são causa de anulação imediata da garantia.**

NOTA

Para mais informações sobre a manutenção do motor, consulte o manual de utilização e manutenção do motor que acompanha o presente documento.

- Substitua as peças se estiverem gastas ou danificadas.
- Após cada utilização da máquina, limpe a parte inferior da máquina de resíduos de relva.

 **ATENÇÃO**

- **Desligue o motor e verifique se todas as partes móveis estão paradas.**
- **Desligue a ponta da vela.**
- **Retire a gasolina do depósito.**
- **Desmonte o saco de recolha de relva.**
- **Incline a máquina para trás, sem nunca a virar.**

11.8 TABELA DE MANUTENÇÃO

<p><i>Por favor, note que os seguintes intervalos de manutenção se aplicam apenas a condições normais de funcionamento.</i></p> <p><i>Se o seu trabalho quotidiano for mais exigente relativamente ao normal, os intervalos de manutenção devem ser consequentemente reduzidos.</i></p>							
		Antes de cadautilização	Após cada paragem para reabastecimento	Semanalmente	Se danificado ou defeituoso	Conforme necessário	
Máquina completa	Inspeccionar: fugas, fissuras e desgaste	x	x				
Comandos: motor de arranque e alavanca do acelerador (apenas nos modelos que os possuam)	Verificar o funcionamento	x	x				
Depósito de combustível	Inspeccionar: fugas, fissuras e desgaste	x	x				
Lâminas	Inspeccionar: danos e desgaste	x	x				
	Substituir				x		
Alavanca de tração (Modelo T)	Verificar o funcionamento	x					
Paragem da lâmina	Verificar o funcionamento	x					
	Substituir				x		
Todos os parafusos e as porcas acessíveis	Inspeccionar e reapertar			x			
Filtro de ar	Limpar	x					
	Substituir				x		A cada 6 meses
Aletas do cilindro e fendas do cárter de arranque	Limpar			x			
Corda de arranque	Inspeccionar: danos e desgaste			x			
	Substituir				x		
Vela	Verificar a distância dos eléctrodos			x			
	Substituir				x		A cada 6 meses
Saco de recolha de relva e defletor traseiro	Verificar se há desgaste ou danos	x	x				

12 TRANSPORTE

- Para facilitar o transporte e o armazenamento, o guiador pode ser dobrado: desaperte os botões e baixe a parte superior do guiador.

NOTA

Preste atenção para evitar picar ou esticar os cabos.

- Retire o saco de recolha de relva.
- Transporte a máquina com o motor desligado.
- Esvazie também o carburador, deixando o motor a trabalhar até que o combustível se esgote.

ATENÇÃO

Para o transporte da máquina no veículo, certifique-se da correta e sólida fixação ao veículo através de correias. A máquina deve ser transportada na posição horizontal, com o depósito vazio, certificando-se ainda de que não são violadas as normas de transporte em vigor para estas máquinas. A máquina não deve ser deslocada na estrada nem por impulsão, nem com o motor ligado. Além disso, não deve ser rebocada com automóveis, tractores, etc.

PT

13 ARMAZENAMENTO

ATENÇÃO

Após cada utilização da máquina, limpe a parte inferior, evitando o mais possível a utilização de jatos de água.

- Verifique o bom estado da máquina.
- Verifique se todos os parafusos e porcas estão bem apertados.
- Aplique massa lubrificante ou óleo de motor nas peças com tendência a enferrujar.
- Coloque a máquina num local seco, eventualmente com um piso de betão. Para a proteger da humidade, pode colocá-la sobre tábuas ou uma chapa de metal.
- Os procedimentos de colocação em serviço após um armazenamento de inverno são os mesmos que são efetuados durante o arranque normal da máquina (8 ARRANQUE).
- Nunca deixe a máquina em locais onde os vapores de combustível se possam acumular e provocar incêndios.
- Antes de colocar a máquina num local fechado, deixe o motor arrefecer.
- Caso seja necessário esvaziar o depósito de combustível, deve fazê-lo ao ar livre.
- **Incline a máquina para trás, sem nunca a virar.**

14 PROTEÇÃO DO AMBIENTE

A proteção do ambiente deve ser um aspeto relevante e prioritário na utilização da máquina, para benefício da convivência civil e do ambiente em que vivemos.

- Evite ser um incómodo para a vizinhança.
- Siga escrupulosamente as normas locais para a eliminação dos resíduos após o corte.
- Siga rigorosamente as normas locais para a eliminação de embalagens, óleos, gasolina, baterias, filtros, partes deterioradas ou qualquer elemento de forte impacto ambiental. Estes resíduos não devem ser deitados ao lixo, mas devem ser separados e entregues aos centros de recolha adequados, que irão proceder à reciclagem dos materiais.

14.1 DEMOLIÇÃO E ELIMINAÇÃO

PT

No momento da colocação fora de serviço, não abandone a máquina no ambiente, mas dirija-se a um centro de recolha.

A maioria dos materiais utilizados na construção da máquina são recicláveis; todos os metais (aço, alumínio, latão) podem ser entregues a um centro normal de recuperação de ferro. Para obter informações, contacte o serviço normal de recolha de resíduos da sua área. A eliminação dos resíduos provenientes da demolição da máquina deve ser efetuada respeitando o ambiente, evitando poluir o solo, o ar e a água.

Em todo o caso, deve ser respeitada a legislação local em vigor sobre esta matéria.

Ao demolir a máquina, deve destruir a etiqueta de marcação CE juntamente com este manual.

15 DADOS TÉCNICOS

Modelo	48			53	
Largura de corte	46 cm			51 cm	
Impulsão-tração	TRAÇÃO				
Motor	4 TEMPOS				
Travão do motor	sim				
N.º rotações máximo	2900 ± 100 mi ⁻¹				
N.º de velocidades	–	1	–	1	VARIÁVEL
Velocidade de avanço a 2900 rpm	–	3,6 km/h	–	3,6 km/h	mín. 2,5 km/h máx. (4,5 km/h)
Altura de corte	MÍN. 28 mm – MÁX. 75 mm				
Capacidade do saco	70 ℓ				
Peso	mín. 28,0 kg máx. 33,3 kg	mín. 33,2 kg máx. 36,0 kg	mín. 34,0 kg máx. 37,4 kg	38,6 kg	

PT

Largura de corte			46 cm	51 cm
Pressão sonora	dB (A)	L_{pAav} EN ISO 5395-1 EN ISO 5395-2	85,0	87,0
Incerteza	dB (A)		1,0	1,0
Nível de potência sonora medido	dB (A)	2000/14/EC EN ISO 5395-1 EN ISO 5395-2 EN ISO 3744	95,0	96,0
Incerteza	dB (A)		1,0	1,0
Nível de potência sonora garantido	dB (A)	L_{WA} 2000/14/EC EN ISO 5395-1 EN ISO 5395-2 EN ISO 3744	96,0	97,0
Nível de vibração	m/s ²	EN ISO 5395-1 EN ISO 5395-2	4,5	5,5
Incerteza	m/s ²	EN 12096	1,5	1,5

16 DECLARAÇÃO DE CONFORMIDADE

O abaixo-assinado,

**EMAK spa via Fermi, 4 - 42011 Bagnolo in Piano (RE)
ITALY**

declara sob a própria responsabilidade que a máquina:

1. Género: **Corta-relvas**
2. Marca: / Tipo:

EFCO ALLROAD PLUS 4 LR 48 TK - LR 48 TBR - LR 48 TKE - LH 48 PK - LH 48 TK - LR 53 TBX - LR 53 TK - LR 53 THX - LR 53VK - LR 53 TKE - LH 53 TK / ALLROAD EXA 4LR 53 TK - LR 53 TBX / ALLROAD 3LV 53 TK

OLEO-MAC ALLROAD PLUS 4 G 48 TK - G 48 TBR - G 48 TKE - GV 48 TK - GV 48 PK - GV 53 PK - G 53 TBX - G 53 TK - G 53 THX - G 53 VK - G 53 TKE - GV 53 TK - GV 53 TBX / ALLROAD EXA 4G 53 TK - G 53 TBX / ALLROAD 3GV 48 TK - GV 53 TK

3. identificação de série:

626 XXX 0001 - 626 XXX 9999 (ALLROAD PLUS 4 GV 48 PK - LH 48 PK)

627 XXX 0001 - 627 XXX 9999 (ALLROAD PLUS 4 LR 48 TK - LR 48 TBR - LR 48 TKE - LH 48 TK - G 48 TK - G 48 TBR - G 48 TKE - GV 48 TK) / (ALLROAD 3GV 48 TK)

618 XXX 0001 - 618 XXX 9999 (ALLROAD PLUS 4 GV 53 PK)

619 XXX 0001 - 619 XXX 9999 (ALLROAD PLUS 4 LR 53 TBX - LR 53 TK - LR 53 THX - LR 53 VK - LR 53 TKE - G 53 TBX - G 53 TK - G 53 THX - G 53 VK - LR 53 TKE - LH 53 TK - GV 53 TK - GV 53 TBX) / (ALLROAD EXA 4LR 53 TK - LR 53 TBX - G 53 TK - G 53 TBX) / (ALLROAD 3GV 53 TK - LV 53 TK)

está conforme as disposições da Diretiva/Regulamento e alterações ou retificações subsequentes:

2006/42/EC - 2014/30/EU - (EU) 2016/1628 - 2000/14/EC anexo 1 n.º 32 - 2011/65/EU

está em conformidade com as disposições das seguintes normas harmonizadas:

EN ISO 14982:2009 - EN 55012:2007+A1:2009 - EN ISO 5395-1:2013+A1:2018 - EN ISO 5395-2:2013+A1:2016+A2:2017

Procedimentos seguidos para a avaliação da conformidade:

Anexo VI Procedimento 1 - 2000/14/EC

Nível de potência sonora medida:

95,0 dB(A)

97,0 dB(A)

Nível de potência sonora garantida:

96,0 dB(A)

98,0 dB(A)

Organismo notificado:

Eurofins Product Testing Italy S.r.l. via Courgnè, 21 - 10156 Torino (TO) - Italy n° 0477

Largura de corte:

46 cm (LR 48 - LV 48 - LH 48 - G 48 - GV 48)

51 cm (LR 53 - LV 53 - LH 53 - G 53 - GV 53)

Feito em:

Bagnolo in piano (RE) Italy - via Fermi, 4

Data:

31/03/2023

Documentação técnica depositada em:

Sede Administrativa. - Direção Técnica

Luigi Bartoli - C.E.O

17 CERTIFICADO DE GARANTIA

Esta máquina foi concebida e realizada através das técnicas de fabrico mais modernas. O fabricante oferece uma garantia sobre os seus produtos de 24 meses, a partir da data de aquisição, para uma utilização privada e doméstica. A garantia é limitada a 12 meses no caso de uso profissional.

Condições gerais da garantia

1. A garantia é reconhecida a partir da data de aquisição. A empresa fabricante, através da sua rede de venda e assistência técnica, substitui gratuitamente as peças defeituosas devido a materiais, trabalho e fabrico. A garantia não retira ao comprador os direitos legais previstos pelo código civil, contra consequências de defeitos ou irregularidades causados pelo objeto adquirido.
2. O pessoal técnico intervirá o mais rapidamente possível dentro dos limites de tempo concedidos pelas exigências de organização.
3. **Para solicitar a assistência dentro do período da garantia é necessário apresentar ao pessoal autorizado o certificado de garantia que se encontra abaixo, carimbado pelo revendedor e com todos os campos preenchidos, em conjunto com a fatura ou talão de compra fiscalmente válido e que comprove a data de compra.**
4. A garantia será anulada em caso de:
 - Manifesta falta de manutenção,
 - Utilização incorreta do aparelho ou tentativas de modificação,
 - Utilização de lubrificantes ou combustíveis não adequados,
 - Utilização de peças de substituição ou acessórios não originais,
 - Intervenções realizadas por pessoal não autorizado.
5. A empresa fabricante exclui da garantia os materiais de consumo e as peças sujeitas a um esforço normal de funcionamento.
6. A garantia exclui as intervenções de atualização e melhoria do aparelho.
7. A garantia não cobre ajustes e intervenções de manutenção que ocorram durante o período da garantia.
8. Eventuais danos causados durante o transporte deverão ser imediatamente comunicados ao transportador sob pena de anulação da garantia.
9. Para motores de outras marcas (Briggs & Stratton, Tecumseh, Kawasaki, Honda, etc.) instalados nas nossas máquinas, prevalece a garantia dada pelo fabricante do motor.
10. A garantia não cobre eventuais danos, diretos ou indiretos causados a pessoas ou bens por avarias na máquina ou resultantes de suspensão prolongada forçada no uso da mesma.

PT

MODELO

Nº DE SÉRIE

ADQUIRIDO POR

✂ Não envie! Anexe apenas ao eventual pedido de garantia técnica.

DATA

CONCESSIONÁRIO

18 RESOLUÇÃO DE AVARIAS

ATENÇÃO

- Pare sempre a máquina e desligue a vela de ignição antes de efetuar todos os testes corretivos recomendados na tabela abaixo, a menos que seja explicitamente requerido o funcionamento da máquina.
- Quando forem verificadas todas as possíveis causas e o problema não for resolvido, consultar um Centro de Assistência Autorizado. Caso se verifique um problema que não esteja listado nesta tabela, consultar um Centro de Assistência Autorizado.

PROBLEMA	POSSÍVEIS CAUSAS	SOLUÇÃO
O motor não arranca ou desliga-se alguns segundos após o arranque.	Não há faísca.	Verificar a faísca da vela. Se não houver faísca, repita o teste com uma vela nova.
	Motor encharcado.	Seguir o procedimento 8.4 <i>Motor encharcado</i> . Se o motor ainda não arrancar, repetir o procedimento com uma vela nova.
	Bateria descarregada ou incorretamente inserida (apenas nos modelos que a possuam)	Carregue ou insira corretamente a bateria.
	Bateria danificada (apenas nos modelos que a possuam)	Contactar um Centro de Assistência Autorizado.
O motor arranca, mas não acelera corretamente ou não funciona corretamente a alta velocidade.	O carburador deve ser regulado.	Contactar um Centro de Assistência Autorizado para afinar o carburador.
O motor não atinge a velocidade plena e/o emite fumo excessivo.	Filtro de ar sujo.	Limpar: ver as instruções no capítulo 11.5 <i>FILTRO DE AR</i> .
	O carburador deve ser regulado.	Contactar um Centro de Assistência Autorizado para afinar o carburador.
Modelo T — O motor trabalha, mas puxar a alavanca de tração não faz avançar o corta-relva.	A correia de transmissão saiu do lugar	A correia de transmissão deve ser reposicionada e, se necessário, substituída num Centro de Assistência Autorizado.
	A correia de transmissão partiu-se.	O depósito de óleo deve ser atestado sempre que se atestar o depósito de combustível.
	Cabo de tração mal regulado ou partido.	O cabo de tração deve ser regulado ou substituído num Centro de Assistência Autorizado.
O motor arranca e funciona, mas a corrente não gira.  ATENÇÃO: Nunca toque na lâmina quando o motor estiver a trabalhar.		Desligue imediatamente o motor e contacte um Centro de Assistência Autorizado.

PT

1	ΕΙΣΑΓΩΓΗ.....	209
1.1	ΤΡΟΠΟΣ ΑΝΑΓΝΩΣΗΣ ΤΟΥ ΕΓΧΕΙΡΙΔΙΟΥ.....	209
2	ΣΥΜΒΟΛΑ ΚΑΙ ΠΡΟΕΙΔΟΠΟΙΗΣΕΙΣ ΑΣΦΑΛΕΙΑΣ (ΕΙΚ. 1).....	210
3	ΚΥΡΙΑ ΕΞΑΡΤΗΜΑΤΑ.....	211
4	ΚΑΝΟΝΕΣ ΑΣΦΑΛΕΙΑΣ.....	211
5	ΜΕΣΑ ΑΤΟΜΙΚΗΣ ΠΡΟΣΤΑΣΙΑΣ (ΜΑΠ).....	213
6	ΣΥΝΑΡΜΟΛΟΓΗΣΗ.....	214
6.1	ΤΟΠΟΘΕΤΗΣΗ ΛΑΒΗΣ ΧΕΙΡΙΣΜΟΥ ALLROAD PLUS 4 (ΕΙΚ. 3, ΕΙΚ. 4, ΕΙΚ. 5).....	214
6.2	ΥΨΟΣ ΛΑΒΗΣ ΧΕΙΡΙΣΜΟΥ (ΕΙΚ. 5).....	214
6.3	ΤΟΠΟΘΕΤΗΣΗ ΛΑΒΗΣ ΧΕΙΡΙΣΜΟΥ ALLROAD EXA 4 (ΕΙΚ. 6, ΕΙΚ. 7, ΕΙΚ. 8).....	214
6.4	ΤΟΠΟΘΕΤΗΣΗ ΓΕΦΥΡΑΣ (ΕΙΚ. 10).....	215
6.5	ΣΦΙΓΚΤΗΡΕΣ.....	215
6.5.1	ΤΟΠΟΘΕΤΗΣΗ ΠΛΑΚΑΣ ΣΤΗ ΛΑΒΗ ΤΟΥ ΚΑΔΟΥ.....	215
6.5.2	ΤΟΠΟΘΕΤΗΣΗ ΔΙΑΚΟΠΤΗΣ ΕΚΚΙΝΗΣΗΣ (ΜΟΝΟ ΓΙΑ ΤΑ ΜΟΝΤΕΛΑ ΜΕ ΤΟΝ ΣΧΕΤΙΚΟ ΕΞΟΠΛΙΣΜΟ).....	215
6.6	ΑΚΑΜΠΤΟΣ ΚΑΔΟΣ (GV).....	215
6.7	ΚΑΔΟΣ ΣΥΛΛΟΓΗΣ ΧΟΡΤΩΝ.....	215
6.8	ΤΟΠΟΘΕΤΗΣΗ ΚΑΔΟΥ (ΕΙΚ. 25, ΕΙΚ. 26).....	215
7	ΑΡΧΙΚΕΣ ΔΙΑΔΙΚΑΣΙΕΣ.....	216
7.1	ΠΕΡΙΟΧΗ ΕΡΓΑΣΙΑΣ.....	216
7.2	ΡΥΘΜΙΣΗ ΎΨΟΥΣ ΚΟΠΗΣ.....	216
7.2.1	ΜΟΝΤΕΛΟ PLUS 4.....	216
7.2.2	ΜΟΝΤΕΛΟ EXA 4.....	216
8	ΕΚΚΙΝΗΣΗ.....	216
8.1	ΚΑΨΥΣΙΜΟ.....	216
8.2	ΑΝΕΦΟΔΙΑΣΜΟΣ.....	218
8.3	ΔΙΑΔΙΚΑΣΙΑ ΕΚΚΙΝΗΣΗΣ.....	218
8.3.1	ΗΛΕΚΤΡΙΚΗ ΕΚΚΙΝΗΣΗ-ΜΕ ΜΠΑΤΑΡΙΑ (ΜΟΝΟ ΓΙΑ ΤΑ ΜΟΝΤΕΛΑ ΜΕ ΤΟΝ ΣΧΕΤΙΚΟ ΕΞΟΠΛΙΣΜΟ).....	219
8.4	ΜΠΟΥΚΩΜΕΝΟΣ ΚΙΝΗΤΗΡΑΣ.....	221
8.5	ΛΑΔΙ ΚΙΝΗΤΗΡΑ.....	221
9	ΣΒΗΣΙΜΟ ΚΙΝΗΤΗΡΑ.....	221
10	ΧΡΗΣΗ ΤΟΥ ΜΗΧΑΝΗΜΑΤΟΣ.....	221
10.1	ΑΠΑΓΟΡΕΥΜΕΝΕΣ ΧΡΗΣΕΙΣ.....	221
10.2	ΕΛΕΓΧΟΙ ΑΣΦΑΛΕΙΑΣ.....	222
10.3	ΧΟΡΤΟΛΙΠΑΣΜΑ (MULCHING).....	222
10.4	ΠΛΑΓΙΑ ΕΞΑΓΩΓΗ (ΜΟΝΟ ΣΤΑ ΜΟΝΤΕΛΑ ΜΕ ΤΟΝ ΣΧΕΤΙΚΟ ΕΞΟΠΛΙΣΜΟ).....	223
10.5	ΔΕΙΚΤΗΣ ΓΕΜΑΤΟΥ ΚΑΔΟΥ.....	224
10.6	ΚΟΥΡΕΜΑ.....	224
11	ΣΥΝΤΗΡΗΣΗ.....	224
11.1	ΣΥΜΜΟΡΦΩΣΗ ΕΚΠΟΜΠΩΝ ΑΕΡΙΟΥ.....	224
11.2	ΣΥΝΤΗΡΗΣΗ ΕΞΑΡΤΗΜΑΤΟΣ ΚΟΠΗΣ.....	225
11.3	ΛΕΠΙΔΑ.....	225
11.4	ΡΥΘΜΙΣΗ ΤΗΣ ΝΤΙΖΑΣ ΕΛΕΓΧΟΥ ΜΕΤΑΔΟΣΗΣ ΚΙΝΗΣΗΣ (C, ΕΙΚ. 71).....	226
11.5	ΦΙΛΤΡΟ ΑΕΡΑ.....	226
11.6	ΚΑΔΟΣ ΣΥΛΛΟΓΗΣ ΧΟΡΤΩΝ.....	227
11.7	ΕΚΤΑΚΤΗ ΣΥΝΤΗΡΗΣΗ.....	227
11.8	ΠΙΝΑΚΑΣ ΣΥΝΤΗΡΗΣΗΣ.....	229
12	ΜΕΤΑΦΟΡΑ.....	230

13 ΑΠΟΘΗΚΕΥΣΗ	230
14 ΠΡΟΣΤΑΣΙΑ ΤΟΥ ΠΕΡΙΒΑΛΛΟΝΤΟΣ	231
14.1 ΔΙΑΛΥΣΗ ΚΑΙ ΑΠΟΡΡΙΨΗ	231
15 ΤΕΧΝΙΚΑ ΣΤΟΙΧΕΙΑ	231
16 ΔΗΛΩΣΗ ΣΥΜΜΟΡΦΩΣΗΣ	233
17 ΠΙΣΤΟΠΟΙΗΤΙΚΟ ΕΓΓΥΗΣΗΣ	234
18 ΑΝΤΙΜΕΤΩΠΙΣΗ ΠΡΟΒΛΗΜΑΤΩΝ	235

1 ΕΙΣΑΓΩΓΗ

Σας ευχαριστούμε που επιλέξατε ένα προϊόν Emtak.

Το δίκτυο προμηθευτών και εξουσιοδοτημένων συνεργείων μας βρίσκονται στη διάθεσή σας για ό,τι χρειαστείτε.

ΠΡΟΣΟΧΗ

Για σωστή χρήση του μηχανήματος και αποφυγή ατυχημάτων, διαβάστε με ιδιαίτερη προσοχή το παρόν εγχειρίδιο πριν από την έναρξη της εργασίας σας.

ΠΡΟΣΟΧΗ

Το παρόν εγχειρίδιο πρέπει να συνοδεύει το μηχάνημα για όλη τη διάρκεια ζωής του.

ΠΡΟΣΟΧΗ

ΚΙΝΔΥΝΟΣ ΒΛΑΒΗΣ ΤΗΣ ΑΚΟΗΣ. Σε κανονικές συνθήκες χρήσης, αυτό το μηχάνημα μπορεί να οδηγήσει σε επίπεδα ατομικής και ημερήσιας έκθεσης του χειριστή στον θόρυβο ίσα ή άνω των 85 dB (A).

Στο εγχειρίδιο αυτό παρέχονται λεπτομέρειες για τη λειτουργία των διαφόρων εξαρτημάτων και οδηγίες για τους αναγκαίους ελέγχους και τη συντήρηση.

ΣΗΜΕΙΩΣΗ

Οι περιγραφές και οι εικόνες του παρόντος εγχειριδίου δεν θεωρούνται αυστηρά δεσμευτικές. Ο κατασκευαστής διατηρεί το δικαίωμα να προβεί σε τυχόν τροποποιήσεις χωρίς υποχρέωση ενημέρωσης του παρόντος εγχειριδίου.

Οι εικόνες είναι ενδεικτικές. Τα εξαρτήματα μπορεί να διαφέρουν σε σχέση με αυτά που απεικονίζονται. Στην περίπτωση αμφιβολιών, επικοινωνήστε με ένα εξουσιοδοτημένο κέντρο τεχνικής υποστήριξης.

1.1 ΤΡΟΠΟΣ ΑΝΑΓΝΩΣΗΣ ΤΟΥ ΕΓΧΕΙΡΙΔΙΟΥ

Το εγχειρίδιο χωρίζεται σε κεφάλαια και παραγράφους. Οι παράγραφοι είναι ένα επιμέρους επίπεδο των σχετικών κεφαλαίων. Οι παραπομπές στα κεφάλαια ή στις παραγράφους επισημαίνονται με την ένδειξη «κεφάλαιο» ή «παράγραφος» ακολουθούμενη από τον σχετικό αριθμό. Παράδειγμα: «κεφάλαιο 2».

Εκτός από οδηγίες χρήσης και συντήρησης, το εγχειρίδιο αυτό παρέχει σημαντικές πληροφορίες που πρέπει να λάβετε υπόψη. Οι πληροφορίες αυτές επισημαίνονται με τα σύμβολα που περιγράφονται παρακάτω:

ΠΡΟΣΟΧΗ

Όταν υπάρχει κίνδυνος ατυχημάτων ή τραυματισμών, ακόμη και θανατηφόρων, ή σοβαρών υλικών ζημιών.



ΠΡΟΕΙΔΟΠΟΙΗΣΗ

Όταν υπάρχει ο κίνδυνος πρόκλησης ζημιάς στο μηχάνημα ή σε μεμονωμένα εξαρτήματά της.

ΣΗΜΕΙΩΣΗ

Παρέχει πληροφορίες επιπρόσθετες των οδηγιών των μηνυμάτων ασφάλειας που προηγούνται.

Οι εικόνες σε αυτές τις οδηγίες χρήσης αριθμούνται 1, 2, 3 και ούτω καθεξής. Τα εξαρτήματα που απεικονίζονται στις εικόνες επισημαίνονται με γράμματα ή αριθμούς ανάλογα με την περίπτωση. Η παραπομπή στο εξάρτημα C της εικόνας 2 υποδεικνύεται με την ένδειξη: «Βλ. C, εικ. 2» ή απλά «(C, εικ. 2)». Η παραπομπή στο εξάρτημα 2 της εικόνας 1 υποδεικνύεται με την ένδειξη: «Βλ. 2, εικ. 1» ή απλά «(2, εικ. 1)».

GR

2 ΣΥΜΒΟΛΑ ΚΑΙ ΠΡΟΕΙΔΟΠΟΙΗΣΕΙΣ ΑΣΦΑΛΕΙΑΣ (ΕΙΚ. 1)

Στην εικόνα αναφέρονται τα σύμβολα και οι προειδοποιήσεις ασφαλείας που υπάρχουν στο μηχάνημα:

1. Διαβάστε το εγχειρίδιο χρήσης και συντήρησης πριν από τη χρήση αυτού του μηχανήματος.
2. Μην επιτρέπετε σε κανέναν να πλησιάσει κατά τη διάρκεια της λειτουργίας. Απαιτείται προσοχή στην εκτόξευση αντικειμένων.
3. Πριν από την εκτέλεση εργασιών καθαρισμού ή επισκευής, σβήστε τον κινητήρα και αποσυνδέστε το καλώδιο του μπουζί.
4. Μην πλησιάζετε τα χέρια ή τα πόδια σας στο προστατευτικό της λεπίδας ενώ ο κινητήρας έχει ξεκινήσει.

Οι λεπίδες παραμένουν σε κίνηση για μερικά δευτερόλεπτα ακόμη και μετά το σβήσιμο του κινητήρα.

5. Υποχρεωτική χρήση ακουστικών (μοντέλο 53).
6. Μάρκα και μοντέλο μηχανήματος.
7. Τεχνικά στοιχεία.
8. Εγγυημένη στάθμη ηχητικής πίεσης.
9. Αριθμός σειράς.
10. Σήμα συμμόρφωσης CE.
11. Έτος κατασκευής.
12. Τύπος μηχανήματος: **ΧΛΟΟΚΟΠΤΙΚΟ**.
13. Αφήστε τον μπροστινό (κόκκινο) λεβιέ για να σβήσετε τον κινητήρα.
14. Εάν μετακινήσετε τον πίσω (μαύρο) λεβιέ προς τη λαβή χειρισμού, το μηχάνημα μετακινείται προς τα εμπρός.
15. Επαναφορτίστε το εντός 6 μηνών από την αγορά.

3 ΚΥΡΙΑ ΕΞΑΡΤΗΜΑΤΑ

Στην Εικ. 2 παρουσιάζονται τα κύρια εξαρτήματα του μηχανήματος:

1. Γκάζι
2. Λεβιέ συμπλέκτη
3. Λαβή χειρισμού
4. Κάδος συλλογής χόρτων
5. Οπίσθιος εκτοξευτής
6. Ρύθμιση ύψους κοπής
7. Λαβή εκκίνησης
8. Λεβιές σβησίματος κινητήρα
9. Ρύθμιση ύψους λαβής χειρισμού
10. Πλάγια θυρίδα
11. Χειριστήριο ρυθμιστή (μόνο στα μοντέλα με τον σχετικό εξοπλισμό)
12. Κουμπί εκκίνησης / Κλειδί ασφαλείας (μόνο στα μοντέλα με τον σχετικό εξοπλισμό)

4 ΚΑΝΟΝΕΣ ΑΣΦΑΛΕΙΑΣ

ΠΡΟΣΟΧΗ

Το μηχάνημα, εάν χρησιμοποιείται σωστά, είναι ένα γρήγορο, άνετο και αποτελεσματικό εργαλείο εργασίας. Εάν χρησιμοποιείται με εσφαλμένο τρόπο ή χωρίς τις απαιτούμενες προφυλάξεις, μπορεί να είναι επικίνδυνο. Για να είναι πάντα ευχάριστη και ασφαλής η εργασία σας, τηρείτε αυστηρά τους κανόνες ασφαλείας που ακολουθούν ή αναγράφονται στο εγχειρίδιο.

ΠΡΟΣΟΧΗ

Το σύστημα ενεργοποίησης του μηχανήματος παράγει ένα ηλεκτρομαγνητικό πεδίο πολύ χαμηλής έντασης. Το πεδίο αυτό μπορεί να προκαλέσει παρεμβολές σε ορισμένους βηματοδότες. Για να μειωθεί ο κίνδυνος σοβαρών ή θανατηφόρων τραυματισμών, τα άτομα με βηματοδότη πρέπει να επικοινωνήσουν με τον ιατρό τους και τον κατασκευαστή του βηματοδότη πριν από τη χρήση του μηχανήματος αυτού.

ΠΡΟΣΟΧΗ

Η έκθεση σε κραδασμούς λόγω παρατεταμένης χρήσης μηχανημάτων με κινητήρες εσωτερικής καύσης μπορεί να προκαλέσει βλάβες στα αιμοφόρα αγγεία ή στα νεύρα των δακτύλων, των χεριών και των καρπών σε άτομα με προδιάθεση σε κυκλοφορικές διαταραχές ή ασυνήθιστα οιδήματα. Η παρατεταμένη χρήση σε συνθήκες χαμηλών θερμοκρασιών σχετίζεται με βλάβες στα αιμοφόρα αγγεία σε κατά τα άλλα υγιή άτομα. Εάν εμφανιστούν συμπτώματα, όπως μη ευαισθησία, πόνος, αδυναμία, μεταβολή στο χρώμα ή την υφή της επιδερμίδας ή απώλεια της αίσθησης στα δάκτυλα, τα χέρια ή τους καρπούς, διακόψτε τη χρήση του μηχανήματος και ζητήστε ιατρική βοήθεια.

ΣΗΜΕΙΩΣΗ

Η χρήση του μηχανήματος μπορεί να περιορίζεται από εθνικούς κανονισμούς.

- Διαβάστε τους κανονισμούς ασφαλείας που αναφέρονται σε αυτό το εγχειρίδιο.

- Για λόγους ασφαλείας, μην τροποποιείτε ποτέ και σε καμία περίπτωση τον περιοριστή ταχύτητας του κινητήρα.
- Διαβάστε προσεκτικά και ακολουθείτε τις οδηγίες που αναγράφονται στις ετικέτες που υπάρχουν στο μηχάνημα (βλ. κεφάλαιο 2 *Σύμβολα και προειδοποιήσεις ασφαλείας (Εικ. 1)*) και στο εγχειρίδιο του κινητήρα.
- Μη χρησιμοποιείτε το μηχάνημα, εάν δεν έχετε λάβει ειδικές οδηγίες για τη χρήση του. Οι αρχάριοι χειριστές πρέπει να εξασκηθούν πριν από τη χρήση στο χώρο εργασίας.
- Το μηχάνημα πρέπει να χρησιμοποιείται μόνο από ενήλικες, σε καλή φυσική κατάσταση, που γνωρίζουν τους κανόνες χρήσης. Μην επιτρέπετε σε παιδιά να χρησιμοποιούν το μηχάνημα.
- Μη χρησιμοποιείτε το μηχάνημα σε περίπτωση σωματικής κόπωσης ή υπό την επήρεια αλκοόλ, ναρκωτικών ουσιών ή φαρμάκων.
- Μη χρησιμοποιείτε κασκόλ, καδένες ή οτιδήποτε άλλο μπορεί να παγιδευτεί στο μηχάνημα ή στις λεπίδες. Χρησιμοποιείτε εφαρμοστά ρούχα για προστασία από αλυσοπρίονο (βλ. κεφάλαιο 5 *Μέσα ατομικής προστασίας (ΜΑΠ)*).
- Φοράτε προστατευτικά αντιολισθητικά παπούτσια, γάντια, προστατευτικά γυαλιά, ακουστικά προστασίας από τον θόρυβο και προστατευτικό κράνος (βλ. κεφάλαιο 5 *Μέσα ατομικής προστασίας (ΜΑΠ)*).
- Το μηχάνημα δεν πρέπει να χρησιμοποιείται ποτέ από άτομα με μειωμένες σωματικές, αισθητήριες ή διανοητικές ικανότητες ή χωρίς εμπειρία ή τις απαιτούμενες γνώσεις ή από άτομα που δεν έχουν εξοικειωθεί επαρκώς με τις οδηγίες.
- Μην επιτρέπετε σε τρίτους να βρίσκονται σε ακτίνα 15 μέτρων κατά τη χρήση του μηχανήματος.
- Πριν χρησιμοποιήσετε το μηχάνημα, βεβαιωθείτε ότι η λαβή χειρισμού είναι ίσια (2 *Σύμβολα και προειδοποιήσεις ασφαλείας (Εικ. 1)*).
- Μην παρεμποδίζετε ποτέ τον πίσω εκτροπέα στην ανυψωμένη θέση.



ΠΡΟΣΟΧΗ

Το μηχάνημα πρέπει να είναι εξοπλισμένο με τα γνήσια εξαρτήματα κοπής που συνιστώνται από τον κατασκευαστή. Η χρήση μη εγκεκριμένων εξαρτημάτων μπορεί να οδηγήσει σε σοβαρούς ή θανατηφόρους τραυματισμούς.

- Πριν βάλετε μπροστά τον κινητήρα, βεβαιωθείτε ότι το εξάρτημα κοπής περιστρέφεται ελεύθερα και δεν έρχεται σε επαφή με ξένα σώματα.
- Χρησιμοποιείτε το μηχάνημα μόνο σε χώρο με επαρκή εξαερισμό. Μην το χρησιμοποιείτε σε εκρηκτικό ή εύφλεκτο περιβάλλον ή σε κλειστούς χώρους.
- Μην εκτελείτε εργασίες συντήρησης και μην αγγίζετε το εξάρτημα κοπής όταν λειτουργεί ο κινητήρας.
- Απαγορεύεται η τοποθέτηση στον δυναμοδότη του μηχανήματος εξαρτημάτων που δεν παρέχονται από τον κατασκευαστή.
- Μη χρησιμοποιείτε το μηχάνημα, εάν έχει υποστεί βλάβη, εάν δεν έχει επισκευαστεί σωστά, εάν δεν έχει τοποθετηθεί σωστά ή εάν έχει τροποποιηθεί αυθαίρετα. Χρησιμοποιείτε μόνο λεπίδες με το μήκος που αναφέρεται στον πίνακα (βλ. κεφάλαιο 15 *Τεχνικά στοιχεία*).
- Μην αφαιρείτε, μην καταστρέφετε και μην απενεργοποιείτε κανένα σύστημα ασφαλείας.

- Διατηρείτε όλες τις ετικέτες με τα σύμβολα κινδύνου και ασφαλείας σε άριστη κατάσταση. Σε περίπτωση ζημιάς ή φθοράς, πρέπει να τα αντικαθιστάτε άμεσα (βλ. κεφάλαιο 2 *Σύμβολα και προειδοποιήσεις ασφαλείας (Εικ. 1)*).
- Μη χρησιμοποιείτε το μηχάνημα για διαφορετικές χρήσεις από αυτές που αναφέρονται στο παρόν εγχειρίδιο.
- Μην αφήνετε το μηχάνημα με αναμμένο κινητήρα.
- Ελέγχετε καθημερινά το μηχάνημα, ώστε να βεβαιωθείτε ότι όλα τα εξαρτήματα, απλά ή ασφαλείας, λειτουργούν κανονικά.
- Μην εκτελείτε εργασίες ή επισκευές που δεν περιλαμβάνονται στην τακτική συντήρηση. Για κάθε άλλη εργασία, απευθυνθείτε σε ένα εξουσιοδοτημένο κέντρο τεχνικής υποστήριξης.
- Σε περίπτωση απόσυρσης, το μηχάνημα δεν πρέπει να απορρίπτεται στο περιβάλλον, αλλά να παραδίδεται στον προμηθευτή, ο οποίος θα φροντίσει για τη σωστή του απόρριψη.
- Παραδίδτε ή δανείζετε το μηχάνημα μόνο σε έμπειρα άτομα που είναι εξοικειωμένα με τη λειτουργία και γνωρίζουν τη σωστή χρήση του μηχανήματος. Παραδίδτε επίσης το εγχειρίδιο με τις οδηγίες χρήσης, το οποίο πρέπει να διαβάσει ο χειριστής πριν από την έναρξη της εργασίας του.
- Πρέπει να απευθύνεστε πάντα στον προμηθευτή σας ή στο εξουσιοδοτημένο κέντρο τεχνικής υποστήριξης για τυχόν διευκρινίσεις ή παρεμβάσεις.
- Φυλάσσετε προσεκτικά το παρόν εγχειρίδιο και ανατρέχετε σε αυτό πριν από κάθε χρήση του μηχανήματος.

GR



ΠΡΟΣΟΧΗ

- **Μη χρησιμοποιείτε ποτέ ένα μηχάνημα με ελαττωματικό εξοπλισμό ασφαλείας. Ο εξοπλισμός ασφαλείας της μονάδας πρέπει να ελέγχεται και να συντηρείται σύμφωνα με τις οδηγίες που παρέχονται και στο κεφάλαιο 11 *Συντήρηση*. Εάν οι έλεγχοι του μηχανήματος δεν είναι επιτυχείς, επικοινωνήστε με ένα εξουσιοδοτημένο κέντρο τεχνικής υποστήριξης για επισκευή.**
- **Κάθε χρήση του μηχανήματος που δεν προβλέπεται ρητά στο εγχειρίδιο μπορεί να είναι επικίνδυνη και να προκαλέσει τραυματισμούς και υλικές ζημιές και, συνεπώς, πρέπει να θεωρείται ακατάλληλη και απαγορεύεται ρητά από τον Κατασκευαστή, ο οποίος δεν αναλαμβάνει καμία ευθύνη για παρεπόμενες ζημιές.**

5 ΜΕΣΑ ΑΤΟΜΙΚΗΣ ΠΡΟΣΤΑΣΙΑΣ (ΜΑΠ)

Τα μέσα ατομικής προστασίας (ΜΑΠ) είναι κάθε εξοπλισμός που προορίζεται για χρήση από τον χειριστή με σκοπό την προστασία του από κινδύνους για την ασφάλεια ή την υγεία κατά την εργασία, καθώς και κάθε συσκευή ή εξάρτημα που προορίζεται για αυτόν τον σκοπό. Η χρήση ΜΑΠ δεν εξαλείφει τους κινδύνους τραυματισμού, αλλά μειώνει τις επιπτώσεις των βλαβών σε περίπτωση ατυχήματος.

Ακολουθεί μια λίστα των μέσων ατομικών προστασίας που πρέπει να χρησιμοποιούνται κατά τη χρήση του μηχανήματος:

- **Φοράτε παπούτσια ασφαλείας για προστασία από την κοπή με αντιολισθητικό πέλμα και μύτες από ατσάλι.**
- **Φοράτε προστατευτικά γυαλιά ή μάσκες προσώπου.**

- Χρησιμοποιείτε προστατευτικά από τον θόρυβο, για παράδειγμα, ακουστικά ή ωτοασπίδες.



ΠΡΟΣΟΧΗ

Κατά τη χρήση προστατευτικών ακοής απαιτείται ιδιαίτερη προσοχή, καθώς τα ηχητικά σήματα κινδύνου (φωνή, συναγερμοί κλπ.) δεν γίνονται εύκολα αντιληπτά. Τα κατάλληλα μέσα προστασίας μειώνουν τον κίνδυνο απώλειας της ακοής.

- Φοράτε γάντια που επιτρέπουν τη μέγιστη απορρόφηση των κραδασμών.
- Φοράτε εγκεκριμένο προστατευτικό ρουχισμό. Τα ιδανικά ρούχα είναι το μπουφάν και η φόρμα προστασίας.



ΠΡΟΣΟΧΗ

Τα είδη ρουχισμού πρέπει να είναι κατάλληλα και να μην σας εμποδίζουν. Φοράτε εφαρμοστά προστατευτικά ρούχα. Μη φοράτε ρούχα, κασκόλ, γραβάτες ή κρεμαστά κοσμήματα που θα μπορούσαν να σφηνώσουν στο μηχάνημα, στα θαμνόχορτα ή κάπου αλλού. Μαζέψτε και προστατεύστε τα μακριά μαλλιά.

ΣΗΜΕΙΩΣΗ

Απευθυνθείτε στον προμηθευτή σας για συμβουλές σχετικά με την επιλογή των κατάλληλων ειδών ρουχισμού.

6 ΣΥΝΑΡΜΟΛΟΓΗΣΗ

6.1 ΤΟΠΟΘΈΤΗΣΗ ΛΑΒΉΣ ΧΕΙΡΙΣΜΟΎ ALLROAD PLUS 4 (ΕΙΚ. 3, ΕΙΚ. 4, ΕΙΚ. 5)

Ανασηκώστε τη λαβή χειρισμού όπως φαίνεται στην Εικ. 3. Σφίξτε τις λαβές (Α, Εικ. 5) αφού τοποθετήσετε τη λαβή χειρισμού (Β) και αποφασίσετε το ύψος της επιλέγοντας μία από τις δύο θέσεις (C, Εικ. 5).

6.2 ΎΨΟΣ ΛΑΒΉΣ ΧΕΙΡΙΣΜΟΎ (ΕΙΚ. 5)

Ξεβιδώστε τις λαβές (Α) και ανασηκώστε ή χαμηλώστε τη λαβή χειρισμού (Β).

6.3 ΤΟΠΟΘΈΤΗΣΗ ΛΑΒΉΣ ΧΕΙΡΙΣΜΟΎ ALLROAD EXA 4 (ΕΙΚ. 6, ΕΙΚ. 7, ΕΙΚ. 8)

Στερεώστε το κάτω τμήμα της λαβή χειρισμού στο πλαίσιο με τις βίδες (Α, Εικ. 6), τις ροδέλες (Β) και τα παξιμάδια (C). Στη συνέχεια, τοποθετήστε τις λαβές (D) με τα παξιμάδια (E). Τέλος, περιστρέψτε τις λαβές (D, Εικ. 6, Εικ. 7) για να σφίξετε τη λαβή χειρισμού. Εάν σφίξετε περισσότερο ή λιγότερο τα παξιμάδια (E), αλλάζει η δύναμη ασφάλισης. Μπορείτε να αφαιρέσετε τη λαβή χειρισμού από το πλαίσιο για να την περιστρέψετε και να διευκολυνθεί η μεταφορά και η αποθήκευση (Εικ. 9). Στη συνέχεια, στερεώστε το πάνω τμήμα της λαβή χειρισμού, συναρμολογώντας τα δύο ημικελύφη του στηρίγματος (F, Εικ. 8) με τις τέσσερις βίδες (G) και τα τέσσερα παξιμάδια (H). Τοποθετήστε τη βίδα (L), τη ροδέλα (M) και το λεβιέ (N). Περιστρέφοντας το λεβιέ (N), για να χαλαρώσετε τη σύσφιξη, μπορείτε να ρυθμίσετε το ύψος της λαβής χειρισμού. Επίσης, μπορείτε να περιστρέψετε το πάνω τμήμα της λαβής χειρισμού, για να διευκολυνθεί η μεταφορά και η αποθήκευση (Εικ. 9).

6.4 ΤΟΠΟΘΈΤΗΣΗ ΓΕΦΥΡΑΣ (ΕΙΚ. 10)

Τοποθετήστε τη γέφυρα (L) μέσω των δύο βιδών (M) (μόνο στα μοντέλα με τον σχετικό εξοπλισμό).

- Τοποθετήστε το γκάτζι όπως φαίνεται στην Εικ. 11, στην εσωτερική δεξιά πλευρά της λαβής χειρισμού (μόνο στα μοντέλα με το σχετικό εξοπλισμό).

6.5 ΣΦΙΓΚΤΗΡΕΣ

Ασφαλίστε τις ντίζες στη λαβή χειρισμού με τους ειδικούς σφιγκτήρες.

6.5.1 Τοποθέτηση πλάκας στη λαβή του κάδου

Τοποθετήστε την πλάκα όπως φαίνεται στις Εικ. 12, Εικ. 13, Εικ. 14.

6.5.2 Τοποθέτηση διακόπτης εκκίνησης (μόνο για τα μοντέλα με τον σχετικό εξοπλισμό)

Στερεώστε τον διακόπτη εκκίνησης (Εικ. 16) στη λαβή χειρισμού με τις δύο βίδες (Α, Εικ. 15).

6.6 ΆΚΑΜΠΤΟΣ ΚΑΔΟΣ (GV)

- Συναρμολογήστε τον κάδο μέσω των ειδικών γάντζων και βιδών (Εικ. 17).
- Ανασηκώστε τον εκτροπέα (Α) και τοποθετήστε τον κάδο στο πάνω τμήμα του σώματος (Εικ. 18).

6.7 Κ'ΑΔΟΣ ΣΥΛΛΟΓΗΣ Χ'ΟΡΤΩΝ

Τοποθετήστε την τραβέρσα (N, Εικ. 19, Εικ. 20).



ΠΡΟΣΟΧΗ

Η τραβέρσα έχει μία φορά τοποθέτησης. Η πλευρά (X, Εικ. 21) είναι μικρότερη και πρέπει να παραμείνει προς το εξωτερικό του κάδου. Η πλευρά (Y) είναι μικρότερη και πρέπει να παραμείνει προς το εσωτερικό του κάδου. Πιέστε μέχρι τέρμα την τραβέρσα έως ότου ασφαλίσει (Εικ. 22).

ΣΗΜΕΙΩΣΗ

Όταν ασφαλίσει, θα ακουστεί ένας ηχητικός τόνο.

Στη συνέχεια, συναρμολογήστε το πλέγμα (D, Εικ. 23) στο άκαμπο τμήμα (E) με τους ειδικούς γάντζους (F, Εικ. 24). Ξεκινήστε από το πίσω μέρος και σταματήστε στις δύο πλευρές.

6.8 ΤΟΠΟΘΈΤΗΣΗ Κ'ΑΔΟΥ (ΕΙΚ. 25, ΕΙΚ. 26)

- Ανασηκώστε τον εκτροπέα (G).
- Τοποθετήστε τους δύο γάντζους (H) στον πείρο του εκτροπέα (I).
- Κατεβάστε τον εκτροπέα και βεβαιωθείτε ότι κλείνει πλήρως το πάνω τμήμα του κάδου συλλογής χόρτων.

7 ΑΡΧΙΚΕΣ ΔΙΑΔΙΚΑΣΪΕΣ

7.1 ΠΕΡΙΟΧΗ ΕΡΓΑΣΙΑΣ

ΠΡΟΣΟΧΗ

Εκτελέστε ενδελεχή έλεγχο όλης της περιοχής εργασίας και απομακρύνετε τα αντικείμενα που μπορούν να εκτοξευτούν από το μηχάνημα ή να προκαλέσουν ζημιά στο εξάρτημα κοπής.

7.2 ΡΥΘΜΙΣΗ ΎΨΟΥΣ ΚΟΠΗΣ

ΠΡΟΣΟΧΗ

Σβήνετε πάντα τον κινητήρα όταν θέλετε να ρυθμίσετε το ύψος της κοπής.

7.2.1 Μοντέλο PLUS 4

Περιστρέψτε τον λεβιέ (D, Εικ. 65) προς τα δεξιά ή προς τα αριστερά για να χαμηλώσετε ή να ανυψώσετε το μηχάνημα.

7.2.2 Μοντέλο EXA 4

Κρατήστε τη λαβή (A, Εικ. 66) πιέζοντας τον λεβιέ απασφάλισης (E) για να ανυψώσετε ή να χαμηλώσετε το μηχάνημα. Μπορείτε να επιλέξετε 5 ρυθμίσεις ύψους κοπής που υποδεικνύονται από το δείκτη (F, Εικ. 67).

8 ΕΚΚΙΝΗΣΗ

- Βάλτε μπροστά το μηχάνημα σε περιοχή χωρίς εμπόδια όπου δεν υπάρχουν ψηλά χόρτα. Επιθεωρήστε την περιοχή κοπής και απομακρύνετε πέτρες, κόκαλα, κομμάτια ξύλου και άλλα παρόμοια (Εικ. 29).
- Τα καυσαέρια περιέχουν οξειδίο του άνθρακα, το οποίο είναι ιδιαίτερο τοξικό. Μη βάζετε ποτέ μπροστά το μηχάνημα σε κλειστό χώρο ή σε χώρο χωρίς καλό εξαερισμό.
- Βάζετε μπροστά τον κινητήρα, όπως περιγράφεται στις οδηγίες και με τα πόδια μακριά από τη λεπίδα.

8.1 ΚΑΨΙΜΟ

ΠΡΟΣΟΧΗ

Η βενζίνη είναι ιδιαίτερα εύφλεκτο καύσιμο. Απαιτείται εξαιρετική προσοχή κατά το χειρισμό της βενζίνης ή μειγμάτων καυσίμου. Μην καπνίζετε και μη χρησιμοποιείτε φωτιά ή γυμνή φλόγα κοντά στο καύσιμο ή στο μηχάνημα. Αναμείξτε το καύσιμο σε εξωτερικό χώρο χωρίς σπινθήρες ή γυμνές φλόγες.

- Για να μειωθεί ο κίνδυνος πυρκαγιάς και πρόκλησης εγκαυμάτων, πρέπει να χειρίζεστε το καύσιμο με προσοχή. Είναι εξαιρετικά εύφλεκτο.
- Ανακινήστε και τοποθετήστε το καύσιμο σε ένα δοχείο εγκεκριμένο για το καύσιμο.

- Τοποθετήστε το μηχάνημα σε έδαφος χωρίς εμπόδια, σβήστε τον κινητήρα και περιμένετε να κρυώσει πριν προχωρήσετε στον ανεφοδιασμό.
- Πραγματοποιείτε τον ανεφοδιασμό αποκλειστικά και μόνο σε ανοικτό χώρο και μην καπνίζετε κατά τη διαδικασία.
- Ξεβιδώστε αργά την τάπα καυσίμου, ώστε να εκτονωθεί η πίεση και να αποφευχθεί η διαρροή καυσίμου.
- Σφίξτε καλά την τάπα καυσίμου μετά τον ανεφοδιασμό. Η τάπα μπορεί να χαλαρώσει λόγω των δονήσεων, με αποτέλεσμα να χυθεί καύσιμο.
- Σκουπίστε το καύσιμο που έχει χυθεί από το μηχάνημα. Απομακρύνετε το μηχάνημα σε απόσταση 3 μέτρων από τον χώρο ανεφοδιασμού πριν βάλετε μπροστά τον κινητήρα.
- Μην επιχειρήσετε ποτέ να προκαλέσετε την ανάφλεξη καυσίμου που έχει χυθεί σε οποιαδήποτε περίπτωση.
- Μην καπνίζετε κατά το χειρισμό του καυσίμου ή κατά τη διάρκεια της λειτουργίας του μηχανήματος.
- Αποθηκεύετε το καύσιμο σε δροσερό, στεγνό και καλά αεριζόμενο χώρο.
- Μην αποθηκεύετε το καύσιμο σε χώρο με ξερά φύλλα, άχυρα, χαρτιά, κλπ.
- Αποθηκεύετε το μηχάνημα και το καύσιμο σε χώρο όπου οι αναθυμιάσεις του καυσίμου δεν έρχονται σε επαφή με σπινθήρες ή γυμνές φλόγες, λέβητες νερού για θέρμανση, ηλεκτρικούς κινητήρες ή διακόπτες, φούρνους, κλπ.
- Μην αφαιρείτε ποτέ την τάπα του ρεζερβουάρ βενζίνης όταν ο κινητήρας λειτουργεί και είναι ζεστός.
- Μην χρησιμοποιείτε καύσιμο για εργασίες καθαρισμού.
- Λάβετε τις απαιτούμενες προφυλάξεις, ώστε να μη χυθεί καύσιμο στα ρούχα σας.

Αυτό το μηχάνημα διαθέτει 4χρονο κινητήρα.

Συνιστώμενο καύσιμο: αυτός ο κινητήρας έχει πιστοποιηθεί για λειτουργία με αμόλυβδη βενζίνη αυτοκινήτων 89 οκτανίων ($(R + M) / 2$) και άνω.



ΠΡΟΕΙΔΟΠΟΙΗΣΗ

Μη χρησιμοποιείτε ποτέ καύσιμο με ποσοστό αλκοόλης άνω του 10%. Μπορεί να χρησιμοποιηθεί βενζόλη με ποσοστό αλκοόλης έως 10% ή καύσιμο E10.



ΠΡΟΕΙΔΟΠΟΙΗΣΗ

- Αγοράζετε μόνο τις ποσότητες καυσίμου που απαιτούνται ανάλογα με την κατανάλωση. Μην αγοράζετε μεγαλύτερες ποσότητες από εκείνες που θα χρησιμοποιήσετε σε έναν ή δύο μήνες.
- Αποθηκεύετε τη βενζίνη σε ερμητικά κλειστό δοχείο και σε στεγνό και δροσερό χώρο.

ΣΗΜΕΙΩΣΗ

Συνιστάται να χρησιμοποιείτε το ειδικό πρόσθετο για καύσιμα **Emak ADDITIX 2000** - κωδ. προϊόντος 001000972A.

8.2 ΑΝΕΦΟΔΙΑΣΜΟΣ

ΠΡΟΣΟΧΗ

Πριν βάλετε μπροστά τον κινητήρα, βεβαιωθείτε ότι η λεπίδα δεν βρίσκεται σε επαφή με ξένο σώμα.

ΠΡΟΣΟΧΗ

Τηρείτε τις οδηγίες ασφαλείας για τον χειρισμό του καυσίμου. Σβήνετε πάντα τον κινητήρα πριν από τον ανεφοδιασμό. Μην προσθέτετε ποτέ καύσιμο στο μηχάνημα όταν ο κινητήρας λειτουργεί ή είναι ζεστός. Πριν βάλετε μπροστά τον κινητήρα, απομακρυνθείτε τουλάχιστον 3 m από το σημείο όπου πραγματοποιήθηκε ο ανεφοδιασμός. ΜΗΝ ΚΑΠΝΙΖΕΤΕ!

1. Ανακινήστε το δοχείο καυσίμου πριν από τον ανεφοδιασμό.
2. Καθαρίστε την επιφάνεια γύρω από την τάπα καυσίμου, για να αποφευχθεί τυχόν ρύπανση.
3. Χαλαρώστε αργά την τάπα καυσίμου.
4. Προσθέστε προσεκτικά τη βενζίνη στο ρεζερβουάρ. Μη χύνετε το καύσιμο.
5. Πριν τοποθετήσετε ξανά την τάπα καυσίμου, καθαρίστε και ελέγξτε το λάστιχο.
6. Τοποθετήστε αμέσως την τάπα καυσίμου σφίγγοντάς την με το χέρι. Καθαρίστε τυχόν καύσιμο που έχει χυθεί.

ΠΡΟΣΟΧΗ

Ελέγξτε εάν έχει χυθεί καύσιμο και καθαρίστε τυχόν διαρροές πριν από τη χρήση. Εάν απαιτείται, επικοινωνήστε με ένα εξουσιοδοτημένο κέντρο τεχνικής υποστήριξης.

8.3 ΔΙΑΔΙΚΑΣΙΑ ΕΚΚΙΝΗΣΗΣ

ΠΡΟΕΙΔΟΠΟΙΗΣΗ

Διαβάστε το παρεχόμενο εγχειρίδιο κινητήρα. Περιλαμβάνει σημαντικές πληροφορίες. (Απαιτείται προσοχή στον συνιστώμενο τύπο καυσίμου και λαδιού).

- Πριν βάλετε μπροστά τον κινητήρα, βεβαιωθείτε ότι η λεπίδα δεν παρεμποδίζεται.
 - Μη δίνετε κλίση στο μηχάνημα κατά την εκκίνηση: η εκτεθειμένη λεπίδα μπορεί να προκαλέσει ζημιές. Μην αγγίζετε ποτέ το μηχάνημα όταν ο κινητήρας λειτουργεί.
 - Μη βάζετε ποτέ μπροστά με τον συμπλέκτη συμπλεγμένο.
1. Μετακινήστε το χειριστήριο φρένου κινητήρα (A) ώστε να έρθει σε επαφή με τη λαβή χειρισμού (B) (Εικ. 30, Εικ. 31).
 2. Α. Μοντέλα με λεβιέ γκαζιού (Εικ. 32, Εικ. 33):
 - Μετακινήστε τον λεβιέ γκαζιού στη θέση START (Εκκίνηση).
 - Τραβήξτε αποφασιστικά το κορδόνι εκκίνησης.
 - Μετά την εκκίνηση, τοποθετήστε τον λεβιέ γκαζιού στη θέση μεταξύ MIN (Ελάχ.) και MAX (Μέγ.) (Εικ. 34, Εικ. 35) και αφήστε τον να περιστραφεί ώστε να μπορέσει να ζεσταθεί.

- Για να εκτελέσετε εργασίες με το μηχάνημα, μετακινήστε τον λεβιέ γκαζιού στη θέση MAX (Μέγ.) (Εικ. 36), αλλά όχι τέρμα, καθώς υπάρχει κίνδυνος να ενεργοποιηθεί η μίζα με αποτέλεσμα να προκληθεί δυσλειτουργία (μπούκωμα) του κινητήρα.

B. Μοντέλα με λεβιέ γκαζιού (Εικ. 37):

- Τραβήξτε αποφασιστικά το κορδόνι εκκίνησης.

8.3.1 Ηλεκτρική εκκίνηση-με μπαταρία (μόνο για τα μοντέλα με τον σχετικό εξοπλισμό)

Πότε να επαναφορτίσετε την μπαταρία

Πρώτη επαναφόρτιση

Η μπαταρία ιόντων λιθίου είναι εν μέρει φορτισμένη πριν από την αποστολή. Για να διατηρηθεί το φορτίο και να αποφευχθούν βλάβες όταν δεν χρησιμοποιείται, η μπαταρία είναι προγραμματισμένη για είσοδο στη «λειτουργία αδράνειας». Για εκ νέου ενεργοποίηση της μπαταρίας, απαιτείται γρήγορη επαναφόρτιση δέκα (10) περίπου δευτερολέπτων. Αφήστε την μπαταρία να φορτίσει μέχρι πλήρως. Για την επαναφόρτιση της μπαταρίας, ανατρέξτε στην ενότητα **Διαδικασία επαναφόρτισης της μπαταρίας**.

Ανάλογα με τις απαιτήσεις

Για να ελέγξετε τη στάθμη διαθέσιμου φορτίου, πατήστε το κουμπί μετρητή φορτίου μπαταρίας (E, Εικ. 39) και, επαναφορτίστε την μπαταρία, εάν απαιτείται. Ανατρέξτε στην ενότητα **Ένδειξη επιπέδου μπαταρίας**.

Διαδικασία επαναφόρτισης της μπαταρίας

1. Συνδέστε τον φορτιστή μπαταρίας στην πρίζα.



ΠΡΟΣΟΧΗ

Μη βρέχετε την μπαταρία ή τον φορτιστή μπαταρίας. Μην εκθέτετε την μπαταρία ή τον φορτιστή μπαταρίας σε βροχή ή υγρασία.

2. Τοποθετήστε με δύναμη την μπαταρία (G, Εικ. 40) στον ειδικό χώρο (F). Εάν δεν ανάψει η κόκκινη λυχνία επαναφόρτισης, αφαιρέστε και επανατοποθετήστε την μπαταρία. Βεβαιωθείτε ότι η μπαταρία έχει τοποθετηθεί σωστά στον χώρο επαναφόρτισης.
- Η κόκκινη λυχνία υποδεικνύει ότι η μπαταρία φορτίζει (A, Εικ. 39).
 - Η πράσινη λυχνία υποδεικνύει ότι η μπαταρία είναι πλήρως φορτισμένη (B).
 - Η κόκκινη λυχνία που ΑΝΑΒΟΣΒΗΝΕΙ υποδεικνύει ότι η μπαταρία είναι πολύ ζεστή ή πολύ κρύα (C) για να επαναφορτιστεί. Αφήστε την μπαταρία συνδεδεμένη και μόλις φτάσει σε κανονική θερμοκρασία (0°C – 45°C), θα ξεκινήσει αυτόματα η επαναφόρτιση.
 - Οι κόκκινες/πράσινες λυχνίες που ΑΝΑΒΟΣΒΗΝΟΥΝ (D) υποδεικνύουν ότι η μπαταρία δεν επαναφορτίζει και πρέπει να αντικατασταθεί.
3. Για την εκ νέου ενεργοποίηση της μπαταρίας από τη «λειτουργία αδράνειας», απαιτούνται δέκα (10) περίπου δευτερόλεπτα.
4. Για την πλήρη επαναφόρτιση μιας πλήρως εκφορτισμένης μπαταρίας απαιτείται περίπου μία ώρα (1h). Η μπαταρία θα παραμείνει πλήρως φορτισμένη εάν την αφήσετε στον φορτιστή μπαταρίας.

- Όταν η πράσινη λυχνία υποδείξει ότι η μπαταρία είναι πλήρως φορτισμένη, μπορείτε να την αφαιρέσετε από τον φορτιστή μπαταρίας.
- Για να ελέγξετε το διαθέσιμο φορτίο, πατήστε το κουμπί μετρητή φορτίου μπαταρίας (E).
- Σε περίπτωση μη χρήσης, αποσυνδέστε τον φορτιστή μπαταρίας από την πρίζα.

Ένδειξη στάθμης φορτίου (Μετρητής φορτίου μπαταρίας)

Για να ελέγξετε το διαθέσιμο φορτίο, πατήστε το κουμπί μετρητή φορτίου μπαταρίας (E, Εικ. 39). Οι λυχνίες της οθόνης (H) θα υποδείξουν την κατά προσέγγιση ποσότητα υπολειπόμενου φορτίου στην μπαταρία.

Τέσσερις λυχνίες	από 78% έως 100%
Τρεις λυχνίες	από 55% έως 77%
Δύο λυχνίες	από 33% έως 54%
Μία λυχνία	από 10% έως 32%
Η λυχνία αναβοσβήνει	λιγότερο από 10%

Εκκίνηση ηλεκτρικού κινητήρα (B&S - Emak)

- Τοποθετήστε την μπαταρία (C, Εικ. 41) στον χώρο μπαταριών, στο πάνω μέρος του κινητήρα. Βεβαιωθείτε ότι έχει τοποθετηθεί σωστά.

ΣΗΜΕΙΩΣΗ

Για εκ νέου ενεργοποίηση μιας νέας μπαταρίας, απαιτείται γρήγορη επαναφόρτιση **πρώτης χρήσης** για περίπου δέκα (10) δευτερόλεπτα. Ανατρέξτε στην ενότητα **Πότε να επαναφορτίσετε την μπαταρία**.

- Μετακινήστε τον λεβιέ γκαζιού στη θέση MAX (Μέγ.) (Εικ. 38).
- Κρατήστε τον λεβιέ σβήσιματος κινητήρα (A, Εικ. 31) κόντρα στη λαβή (B). Στη συνέχεια, τοποθετήστε τον διακόπτη ηλεκτρικής εκκίνησης στη θέση 1 (B, Εικ. 31).
- Μετά την εκκίνηση, τοποθετήστε τον λεβιέ γκαζιού στη θέση μεταξύ MIN (Ελάχ.) και MAX (Μέγ.) (Εικ. 42) και αφήστε τον να περιστραφεί ώστε να μπορέσει να ζεσταθεί.
- Για να εκτελέσετε εργασίες με το μηχάνημα, μετακινήστε τον λεβιέ γκαζιού στη θέση MAX (Μέγ.) (Εικ. 38).



ΠΡΟΕΙΔΟΠΟΙΗΣΗ

Για να παρατείνετε τη διάρκεια ζωής της μίζας, χρησιμοποιείτε σύντομους κύκλους εκκίνησης (πέντε δευτερολέπτων το μέγιστο). Περιμένετε ένα λεπτό πριν επαναλάβετε την προσπάθεια εκκίνησης.

ΣΗΜΕΙΩΣΗ

Εάν μετά από επανειλημμένες προσπάθειες ο κινητήρας δεν παίρνει μπροστά, επικοινωνήστε με ένα εξουσιοδοτημένο κέντρο τεχνικής υποστήριξης.

8.4 ΜΠΟΥΚΩΜΕΝΟΣ ΚΙΝΗΤΗΡΑΣ

- Χρησιμοποιήστε ένα κατάλληλο εργαλείο στην πίπα του μπουζί (Εικ. 27).
- Αφαιρέστε το καπάκι του μπουζί.
- Ξεβιδώστε και στεγνώστε το μπουζί.
- Ανοίξτε τέρμα το γκάζι.
- Τραβήξτε το κορδόνι εκκίνησης αρκετές φορές για να αδειάσει ο θάλαμος καύσης.
- Επανατοποθετήστε το μπουζί και συνδέστε το καπάκι πιέζοντας με **δύναμη**.
- Βάλτε τώρα μπροστά τον κινητήρα.

8.5 ΛΑΔΙ ΚΙΝΗΤΗΡΑ

ΠΡΟΣΟΧΗ

Ο κινητήρας αποστέλλεται χωρίς λάδι. Ελέγξτε τη στάθμη λαδιού πριν από την εκκίνηση του κινητήρα (Εικ. 28). Εάν ο κινητήρας ξεκινήσει χωρίς λάδι, θα υποστεί ανεπανόρθωτη βλάβη που δεν θα καλύπτεται από την εγγύηση. Για άλλες πληροφορίες σχετικά με τον έλεγχο και την αλλαγή λαδιού, ανατρέξτε στο εγχειρίδιο του κινητήρα.

GR

9 ΣΒΉΣΙΜΟ ΚΙΝΗΤΗΡΑ

1. Μετακινήστε το χειριστήριο γκαζιού στη θέση MIN (Ελάχ.) (Εικ. 63, Εικ. 64).
2. Πριν από τη διακοπή της λειτουργίας του μηχανήματος, μετακινήστε το χειριστήριο (V, Εικ. 61) στη θέση αργής ταχύτητας. **Ο λεβιές πρέπει να χρησιμοποιείται μόνο όταν το μηχάνημα κινείται.**
3. Αφήστε το χειριστήριο φρένου κινητήρα (F, Εικ. 68).

ΠΡΟΣΟΧΗ

Πρέπει να βεβαιώνετε πριν από κάθε χρήση ότι όταν αφήνετε το λεβιέ κινητήρα, ο κινητήρας σβήνει μετά από λίγα δευτερόλεπτα. Ελέγχετε τακτικά εάν ο χρόνος ακινητοποίησης της λεπίδας είναι σωστός σε ένα εξουσιοδοτημένο κέντρο τεχνικής υποστήριξης.

10 ΧΡΗΣΗ ΤΟΥ ΜΗΧΑΝΗΜΑΤΟΣ

10.1 ΑΠΑΓΟΡΕΥΜΕΝΕΣ ΧΡΗΣΕΙΣ

- Το μηχάνημα δεν πρέπει να χρησιμοποιείται για την κοπή άλλων υλικών και, συγκεκριμένα, για υλικά που βρίσκονται πάνω από την επιφάνεια του εδάφους, για τα οποία απαιτείται ανύψωση του μηχανήματος.
- Το μηχάνημα δεν πρέπει να χρησιμοποιείται για θρυμματισμό κλαδιών ή πιο συμπαγών υλικών από το χόρτο.
- Το μηχάνημα δεν πρέπει να χρησιμοποιείται για αναρρόφηση ή συλλογή από το έδαφος συμπαγών υλικών, υλικών σε μορφή σκόνης, απορριμμάτων κάθε είδους, άμμου ή χαλικιών.

- Το μηχάνημα δεν πρέπει να χρησιμοποιείται για την εξομάλυνση περιοχών του εδάφους με προεξοχές ή ανωμαλίες. Η λεπίδα δεν πρέπει να έρχεται ποτέ σε επαφή με το έδαφος.
- Το μηχάνημα δεν πρέπει να χρησιμοποιείται για τη μεταφορά, ώθηση ή ρυμούλκηση άλλων αντικειμένων, καροτσιών ή άλλων παρόμοιων.
- Απαγορεύεται η τοποθέτηση στον δυναμοδότη του μηχανήματος εξαρτημάτων ή συστημάτων που δεν συνιστώνται από τον κατασκευαστή.

10.2 ΈΛΕΓΧΟΙ ΑΣΦΑΛΕΙΑΣ

ΠΡΟΣΟΧΗ

Μη χρησιμοποιείτε το μηχάνημα όταν υπάρχει κίνδυνος κεραυνών.

- Μη χρησιμοποιείτε ποτέ το μηχάνημα σε βρεγμένο χόρτο ή σε άλλες ολισθηρές επιφάνειες. Κρατήστε σφιχτά τη λαβή (Εικ. 44). Περπατάτε, μην τρέχετε ποτέ.
- Σε επικλινές έδαφος, κόβετε το χόρτο στην εγκάρσια κατεύθυνση και ποτέ ανηφορικά ή κατηφορικά. Μην εκτελείτε εργασίες κοπής σε εδάφη με πολύ μεγάλη κλίση (Εικ. 45).
- Εκτελείτε εργασίες μόνο κατά τη διάρκεια της ημέρας ή με δυνατό τεχνητό φωτισμό.
- Πρέπει να βεβαιώνετε πάντα ότι ο πίσω εκτροπέας είναι πάντα σωστά τοποθετημένος (Εικ. 46).
- Εάν χτυπήσετε κάποιο αντικείμενο, σβήστε τον κινητήρα και ελέγξτε εάν έχει υποστεί ζημιά το χλοοκοπτικό. Μην ξεκινάτε ποτέ εάν δεν έχετε επισκευάσει τυχόν βλάβες (Εικ. 29).
- Μη δίνετε κλίση στο μηχάνημα κατά την εκκίνηση: η εκτεθειμένη λεπίδα μπορεί να προκαλέσει ζημιές.
- Μην στέκεστε ποτέ μπροστά από το χλοοκοπτικό με τον κινητήρα σε λειτουργία: μπορεί κάποιος να ενεργοποιήσει κατά λάθος τον συμπλέκτη.
- Σβήστε τον κινητήρα εάν πρέπει να διασχίσετε ένα μονοπάτι, ένα δρομάκι ή κάτι παρόμοιο, καθώς και όταν μεταφέρετε το μηχάνημα από τη μία περιοχή κοπής στην άλλη.
- Μην πραγματοποιείτε ρυθμίσεις με τον κινητήρα σε λειτουργία.
- Διατηρείτε πάντα σταθερή θέση σε επικλινές έδαφος (Εικ. 47). Μην κόβετε χόρτα και μη σταθμεύετε κοντά σε κρηπίδωματα, χαντάκια ή αναχώματα. Το μηχάνημα μπορεί να ανατραπεί ξαφνικά, εάν ο ένας τροχός περάσει πάνω από την άκρη του γκρεμού ή του χαντακιού ή εάν το κρηπίδωμα υποχωρήσει.
- Απαιτείται εξαιρετική προσοχή κατά την αλλαγή κατεύθυνσης και τη μεταφορά του μηχανήματος από τη μία περιοχή κοπής στην άλλη.
- Βεβαιωθείτε ότι χρησιμοποιούνται μόνο γνήσια εξαρτήματα κοπής.
- Απαιτείται εξαιρετική προσοχή κατά την αντιστροφή της κατεύθυνσης ή το τράβηγμα του μηχανήματος προς το μέρος σας.
- Μην αγγίζετε τις λεπίδες πριν αποσυνδέσετε το μηχάνημα από την τροφοδοσία και πριν από την πλήρη ακινητοποίηση των λεπίδων (Εικ. 48).

10.3 ΧΟΡΤΟΛΙΠΑΣΜΑ (MULCHING)

Στα χλοοκοπτικά έχει τοποθετηθεί ως τυπικός εξοπλισμός η λεπίδα χορτολιπάσματος (mulching) (Α, Εικ. 49). Αυτή η διαμόρφωση επιτρέπει την επιλογή τριών διαφορετικών τρόπων κοπής του χόρτου:

- **Με τον κάδο τοποθετημένο:** η λεπίδα χορτολιπάσματος (mulching) θρυμματίζει περισσότερο το κομμένο χόρτο για καλύτερο γέμισμα του κάδου.
- **Με τον κάδο μη τοποθετημένο και τον πίσω εκτροπέα είναι κλειστό:** η λεπίδα χορτολιπάσματος (mulching) θρυμματίζει καλύτερα το κομμένο χόρτο και επιτρέπει την εκτόξευση στο έδαφος.
- **Χορτολίπασμα (mulching):** για τη δημιουργία χορτολιπάσματος (mulching), πρέπει να τοποθετήσετε το καπάκι χορτολιπάσματος (mulching) (C, Εικ. 49) ώστε να επιτευχθεί ο μέγιστος δυνατός θρυμματισμός του κομμένου χόρτου. Για να τοποθετήσετε το καπάκι χορτολιπάσματος (mulching) (C, Εικ. 50 Εικ. 51), κωδ. 66110127R (πλάτος κοπής 46 cm) - κωδ. 66070096R (πλάτος κοπής 51 cm), πρέπει να το εισαγάγετε στην οπή κάτω από τον πίσω εκτροπέα (D), διατηρώντας τον πίσω εκτροπέα πάντα κλειστό.

Σημειώσεις σχετικά με την κοπή χόρτου με λεπίδα χορτολιπάσματος (mulching)

Όταν χρησιμοποιείτε το μηχάνημα με τη λεπίδα χορτολιπάσματος (mulching), το χόρτο δεν πρέπει να έχει ύψος πάνω από 5-6 cm. Επομένως, το ύψος του χλοοκοπτικού συνιστάται να μην είναι πολύ μικρό. Εάν δεν τηρήσετε αυτούς τους κανονισμούς, μπορεί να επηρεαστεί το χορτολίπασμα (mulching) και, στις πιο σοβαρές περιπτώσεις, μπορεί να σβήσει ο κινητήρας.

GR

10.4 ΠΛΑΓΙΑ ΕΞΑΓΩΓΗ (ΜΟΝΟ ΣΤΑ ΜΟΝΤΕΛΑ ΜΕ ΤΟΝ ΣΧΕΤΙΚΟ ΕΞΟΠΛΙΣΜΟ)

Εάν δεν απαιτείται συλλογή των χόρτων, αλλά εξαγωγή τους στο έδαφος, μαζί με το μηχάνημα παρέχεται ο εκτροπέας πλάγιας εξαγωγής (Εικ. 53).

Για να χρησιμοποιήσετε την πλάγια εξαγωγή, πρέπει να αφαιρέσετε τον κάδο συλλογής χόρτων και να τοποθετήσετε το καπάκι χορτολιπάσματος (mulching) (βλ. κεφάλαιο 10.3 *Χορτολίπασμα (mulching)*).

Για να τοποθετήσετε τον πλάγιο εκτροπέα (Α, Εικ. 54), πατήστε τον αναστολέα ασφαλείας (Ε, πλάγια εξαγωγή (μόνο στα μοντέλα με τον σχετικό εξοπλισμό)), ανασηκώστε την πλάγια θυρίδα (Β) και συνδέστε τις δύο γλωττίδες (C, Εικ. 55, Εικ. 56) στον πείρο (D). Στη συνέχεια, αφήστε τη θυρίδα (Β, Εικ. 57) και το ελατήριο της θυρίδας θα ασφαλίσει τον εκτροπέα (Α).

⚠ ΠΡΟΣΟΧΗ

Η εσφαλμένη τοποθέτηση του κιτ εκτροπέα πλάγιας εξαγωγής μπορεί να οδηγήσει σε σοβαρό τραυματισμό για τον χειριστή ή παριστάμενα άτομα.

⚠ ΠΡΟΣΟΧΗ

Κατά την αφαίρεση του συγκροτήματος πλάγιου εκτροπέα, βεβαιωθείτε ότι η θυρίδα έχει κλείσει καλά με την ειδική ασφαλιστική διάταξη.

⚠ ΠΡΟΣΟΧΗ

- Το μηχάνημα πρέπει να χρησιμοποιείται μόνο για την κοπή χλόης σε κήπους ή πάρκα.
- Μη χρησιμοποιείτε το μηχάνημα εάν το πλέγμα του κάδου συλλογής χόρτων έχει σπάσει ή φράξει με χόρτα.
- Σβήνετε πάντα τον κινητήρα πριν από την αφαίρεση του κάδου συλλογής χόρτων.

ΣΗΜΕΙΩΣΗ

- Εάν το ύψος του χόρτου που θέλετε να κουρέψετε είναι πολύ μεγάλο, περάστε το δύο φορές: την πρώτη με το μέγιστο ύψος και τη δεύτερη με το επιθυμητό ύψος.
- Κουρέψτε τον χλοοτάπητα σε μορφή «κοχλία» από έξω προς τα μέσα (Εικ. 58).

10.5 ΔΕΙΚΤΗΣ ΓΕΜΑΤΟΥ ΚΑΔΟΥ

Πάνω από τον κάδο συλλογής χόρτων υπάρχει ο εκτροπέας ένδειξης πλήρωσης κάδου (Α, Εικ. 59). Όταν ο εκτροπέας είναι ανασηκωμένος (Εικ. 59), υποδεικνύει ότι ο κάδος γεμίζει με χόρτα. Αντίθετα, όταν ο εκτροπέας είναι χαμηλωμένος (Εικ. 60), υποδεικνύει ότι ο κάδος είναι γεμάτος και πρέπει να τον αδειάσετε.

10.6 ΚΟΥΡΕΜΑ

- Βεβαιωθείτε ότι ο ρυθμιστής ταχύτητας βρίσκεται στη θέση αργής ταχύτητας (V, Εικ. 61).
- Για να προχωρήσετε, μετακινήστε το χειριστήριο συμπλέκτη (C) ώστε να έρθει σε επαφή με τη λαβή χειρισμού (B) (Εικ. 62).
- Ρυθμίστε την ταχύτητα κίνησης μετακινώντας το χειριστήριο προς τα εμπρός ή προς τα πίσω (V, Εικ. 61).

11 ΣΥΝΤΗΡΗΣΗ



ΠΡΟΣΟΧΗ

- Κατά τη διάρκεια της συντήρησης πρέπει να χρησιμοποιείτε πάντα τα προστατευτικά γάντια.
- Μην εκτελείτε εργασίες συντήρησης με τον κινητήρα ζεστό. Οι εργασίες συντήρησης πρέπει να πραγματοποιούνται με τον κινητήρα σβηστό.
- Η μη εκτέλεση συντήρησης ή η εσφαλμένη συντήρηση, η αφαίρεση ή η τροποποίηση των διατάξεων ασφαλείας ή/και η χρήση μη γνήσιων ανταλλακτικών μπορεί να οδηγήσουν στην πρόκληση σοβαρών ή θανατηφόρων τραυματισμών του χειριστή ή τρίτων.

11.1 ΣΥΜΜΟΡΦΩΣΗ ΕΚΠΟΜΠΩΝ ΑΕΡΙΟΥ

Ο κινητήρας αυτός, συμπεριλαμβανομένου του συστήματος ελέγχου εκπομπών, πρέπει να ελέγχεται, να χρησιμοποιείται και να υποβάλλεται σε συντήρηση σύμφωνα με τις οδηγίες που παρέχονται στο εγχειρίδιο χρήστη, ώστε οι επιδόσεις σε ό,τι αφορά τις εκπομπές να διατηρούνται εντός των νόμιμων απαιτήσεων που ισχύουν για μη οδικά κινητά μηχανήματα.

Πρέπει να αποφεύγετε οποιαδήποτε σκόπιμη παρέμβαση ή ακατάλληλη χρήση του συστήματος ελέγχου εκπομπών του κινητήρα.

Η εσφαλμένη λειτουργία, χρήση ή συντήρηση του κινητήρα ή του μηχανήματος μπορούν να προκαλέσουν πιθανή δυσλειτουργία του συστήματος ελέγχου εκπομπών με αποτέλεσμα να μην τηρούνται οι νόμιμες ισχύουσες απαιτήσεις. Σε αυτήν την περίπτωση, πρέπει να λαμβάνονται άμεσα μέτρα για την αποκατάσταση των δυσλειτουργιών του συστήματος και τη συμμόρφωση με τις ισχύουσες απαιτήσεις.

Ορισμένα ενδεικτικά παραδείγματα εσφαλμένης λειτουργίας, χρήσης ή συντήρησης είναι τα εξής:

- Παραβίαση ή θραύση των διατάξεων διανομής του καυσίμου.
- Χρήση καυσίμου ή / και λαδιού κινητήρα που δεν ανταποκρίνονται στα χαρακτηριστικά που αναφέρονται στο κεφάλαιο 8.1 *Καύσιμο*.
- Χρήση μη γνήσιων ανταλλακτικών, για παράδειγμα, μπουζί κλπ.
- Μη εκτέλεση συντήρησης ή ακατάλληλη συντήρηση του συστήματος εξαγωγής, συμπεριλαμβανομένων εσφαλμένων διαστημάτων συντήρησης για την εξάτμιση, το μπουζί, το φίλτρο αέρα κλπ.

ΠΡΟΣΟΧΗ

Η παρέμβαση σε αυτόν τον κινητήρα ακυρώνει την πιστοποίηση της ΕΕ για τις εκπομπές.

Τα επίπεδα CO₂ αυτού του κινητήρα αναφέρονται στην ιστοσελίδα (www.mymak.com) της Emak, στην ενότητα «Il Mondo Outdoor Power Equipment» (Τομέας ηλεκτρικών εξοπλισμών εξωτερικού χώρου).

GR

11.2 ΣΥΝΤΗΡΗΣΗ ΕΞΑΡΤΗΜΑΤΟΣ ΚΟΠΗΣ

ΠΡΟΣΟΧΗ

Πριν από την εκτέλεση εργασιών καθαρισμού ή επισκευής, σβήστε τον κινητήρα και αποσυνδέστε το μπουζί.

ΠΡΟΣΟΧΗ

Ο χειρισμός των λεπίδων πρέπει να γίνεται με πολύ προσοχή. Χρησιμοποιείτε πάντα προστατευτικά γάντια.

ΠΡΟΣΟΧΗ

Μια παραμορφωμένη ή κατεστραμμένη λεπίδα πρέπει να αντικαθίσταται.

- Το κοφτερό τμήμα της λεπίδας πρέπει να είναι πάντα καλά τροχισμένο.
- Εάν η λεπίδα δεν είναι τροχισμένη, δεν θα μπορείτε να κόψετε καλά.

11.3 ΛΕΠΙΔΑ

ΠΡΟΣΟΧΗ

Φοράτε προστατευτικά γάντια για τον έλεγχο της κατάστασης της λεπίδας.

ΠΡΟΣΟΧΗ

Ελέγχετε τακτικά εάν το μπουλόνι είναι σφιγμένο (Α, Εικ. 69) στα 35 Nm (3,5 kgm).

Εάν με την πάροδο του χρόνου το κούρεμα των χόρτων δεν είναι ικανοποιητικό, ενδέχεται να πρέπει να τροχίσετε τις λεπίδες. Όταν η λεπίδα δεν είναι καλά τροχισμένη, τα χόρτα

ξεριζώνονται, με αποτέλεσμα ο χλοοτάπητας να κιτρινίσει. Εάν οι λεπίδες υποστούν ζημιά ή παραμορφωθούν, πρέπει να αντικατασταθούν.

- Το τρόχισμα των λεπίδων είναι μια ιδιαίτερα λεπτή εργασία. Εάν δεν υπάρχει απόλυτη ισορροπία των λεπίδων (Εικ. 70), μπορεί να προκληθούν κραδασμοί με αποτέλεσμα να χαλαρώσουν οι λεπίδες και να υπάρχει κίνδυνος για τον χειριστή.
- Οι λεπίδες πρέπει να τοποθετούνται προς τη σωστή κατεύθυνση. Η εσφαλμένη τοποθέτηση μπορεί να οδηγήσει σε εσφαλμένη σύσφιξη, με αποτέλεσμα να χαλαρώσουν οι λεπίδες κατά τη διάρκεια της εργασίας και να υπάρχει κίνδυνος για το χειριστή.

Για τους λόγους αυτούς, η εξισορρόπηση και η αντικατάσταση των λεπίδων πρέπει να πραγματοποιείται από **εξουσιοδοτημένο κέντρο τεχνικής υποστήριξης** της εταιρείας μας.

ΠΡΟΣΟΧΗ

Η λεπίδα χορτολιπάσματος (mulching) πρέπει να τοποθετηθεί όπως φαίνεται στην Εικ. 69.

ΠΡΟΣΟΧΗ

Μην επιχειρήσετε να επισκευάσετε τα εξαρτήματα κοπής που έχουν καταστραφεί με συγκόλληση, ίσιωμα ή αλλαγή της μορφής τους. Οι εργασίες αυτές μπορεί να οδηγήσουν σε αποσύνδεση του εξαρτήματος κοπής και να προκαλέσουν σοβαρούς ή θανατηφόρους τραυματισμούς.

ΠΡΟΣΟΧΗ

Αντικαθιστάτε πάντα το μπουλόني (Α, Εικ. 69) και τη ροδέλα (Β).

ΠΡΟΣΟΧΗ

Χρησιμοποιείτε πάντα γνήσιες λεπίδες με σήμανση. Χρησιμοποιείτε μόνο γνήσιες λεπίδες κωδ. 66110594R (48), 66070440R (53) για ανταλλακτικά.

11.4 ΡΥΘΜΙΣΗ ΤΗΣ ΝΤΙΖΑΣ ΕΛΕΓΧΟΥ ΜΕΤΑΔΟΣΗΣ ΚΙΝΗΣΗΣ (C, ΕΙΚ. 71)

Στην περίπτωση καθυστερημένης σύμπλεξης της μετάδοσης κίνησης, χρησιμοποιήστε το ρυθμιστικό (Α, Εικ. 71) για να επιτευχθεί σωστή τάνυση της ντίζας αφού πρώτα χαλαρώσετε τα δύο παξιμάδια (Η).

Σε ό,τι αφορά τις βασικές ρυθμίσεις της **ντίζας γκαζιού**:

1. Τοποθετήστε τον λεβιέ γκαζιού στη θέση MAX (Μέγ.) (Εικ. 33, Εικ. 36).
2. Αφαιρέστε το περίβλημα (Α, Εικ. 72), όλο τέρμα προς τον χειριστή (προς τη λαβή χειρισμού) και ασφαλίστε το με τον σφιγκτήρα (Β), βιδώνοντας τη βίδα (C).

11.5 ΦΙΛΤΡΟ ΑΕΡΑ

Ελέγχετε καθημερινά το φίλτρο αέρα. Καθαρίζετε με απολιπαντικό Εmax κωδ. 001101009Α, πλύνετε με νερό και στεγνώστε το με πεπιεσμένο αέρα από απόσταση, από μέσα προς τα έξω. Αντικαταστήστε το φίλτρο σε περίπτωση σημαντικής έμφραξης ή φθοράς.

ΠΡΟΣΟΧΗ

Κατά την επανατοποθέτηση του φίλτρου, στερεώστε το καλά στην υποδοχή του.

11.6 ΚΑΔΟΣ ΣΥΛΛΟΓΗΣ ΧΟΡΤΩΝ

ΠΡΟΣΟΧΗ

Σβήστε τον κινητήρα και αποσυνδέστε το μπουζί πριν αφαιρέσετε τον κάδο, καθώς και όταν καθαρίζετε το άνοιγμα εξαγωγής των χόρτων.

Ελέγχετε συχνά εάν ο κάδος συλλογής χόρτων είναι σωστά τοποθετημένος ή εάν έχει υποστεί ζημιά.

Βεβαιωθείτε ότι το δικτυωτό πλέγμα του κάδου συλλογής χόρτων δεν είναι φραγμένο. Εάν είναι φραγμένο, πλύνετε τον κάδο με νερό και αφήστε τον να στεγνώσει καλά πριν τον τοποθετήσετε ξανά.

Εάν χρησιμοποιήσετε έναν κάδο συλλογής χόρτων που έχει υποστεί ζημιά ή με φραγμένο δικτυωτό πλέγμα, ο κάδος δεν θα μπορεί να γεμίσει πλήρως.

Ωστόσο, εάν χρησιμοποιήσετε πλυμένο κάδο, ο οποίος είναι ακόμη υγρός, το πλέγμα θα φράξει πιο εύκολα.

ΣΗΜΕΙΩΣΗ

Απορρίψτε το χρησιμοποιημένο λάδι κινητήρα με σεβασμό προς το περιβάλλον.

Συνιστάται να το μεταφέρετε μέσα σε σφραγισμένο δοχείο σε ένα τοπικό κέντρο ανακύκλωσης. Μην το πετάτε στα απορρίμματα ή στις αποχετεύσεις και μην το θάβετε.

11.7 ΈΚΤΑΚΤΗ ΣΥΝΤΗΡΗΣΗ

Συνιστάται ο γενικός έλεγχος από εξειδικευμένο τεχνικό του δικτύου υποστήριξης στο τέλος της σεζόν, εάν η χρήση του μηχανήματος είναι εντατική, ή κάθε δύο χρόνια, εάν η χρήση είναι κανονική.

Μπορείτε να βρείτε το πλησιέστερο Εξουσιοδοτημένο κέντρο τεχνικής υποστήριξης στη διεύθυνση: <https://www.myemak.com/int/filiali-e-distributori/distributori>.

ΠΡΟΣΟΧΗ

- Όλες οι εργασίες συντήρησης που δεν αναφέρονται στο παρόν εγχειρίδιο πρέπει να εκτελούνται από το Εξουσιοδοτημένο κέντρο τεχνικής υποστήριξης. Για να διασφαλιστεί η συνεχής και ομαλή λειτουργία του μηχανήματος, χρησιμοποιείτε μόνο ΓΝΗΣΙΑ ΑΝΤΑΛΛΑΚΤΙΚΑ για την αντικατάσταση τυχόν εξαρτημάτων.
- Τυχόν μη εξουσιοδοτημένες τροποποιήσεις ή/και η χρήση μη γνήσιων ανταλλακτικών μπορεί να οδηγήσουν στην πρόκληση σοβαρών ή θανατηφόρων τραυματισμών για τον χειριστή ή τρίτους και αποτελούν αιτία άμεσης ακύρωσης της εγγύησης.

ΣΗΜΕΙΩΣΗ

Για περισσότερες πληροφορίες σχετικά με τη συντήρηση του κινητήρα, ανατρέξτε στο εγχειρίδιο χρήσης και συντήρησης του κινητήρα που επισυνάπτονται στο παρόν εγχειρίδιο.

- Αντικαταστήστε τα φθαρμένα ή κατεστραμμένα εξαρτήματα.
- Μετά από κάθε χρήση του μηχανήματος, καθαρίζετε το κάτω μέρος από τα υπολείμματα χόρτων.



ΠΡΟΣΟΧΗ

- **Σβήστε τον κινητήρα και βεβαιωθείτε ότι όλα τα κινούμενα εξαρτήματα έχουν σταματήσει.**
- **Αποσυνδέστε την πίπα από το μπουζί.**
- **Αδειάστε τη βενζίνη από το ρεζερβουάρ.**
- **Αφαιρέστε τον κάδο συλλογής χόρτων.**
- **Δώστε κλίση στην κάτω πλευρά του μηχανήματος, χωρίς να το αναποδογυρίσετε σε καμία περίπτωση.**

11.8 ΠΙΝΑΚΑΣ ΣΥΝΤΗΡΗΣΗΣ

Λάβετε υπόψη ότι τα παρακάτω διαστήματα συντήρησης ισχύουν αποκλειστικά και μόνο για κανονικές συνθήκες λειτουργίας του μηχανήματος.							
Εάν οι συνθήκες χρήσης του μηχανήματος είναι πιο απαιτητικές, τα διαστήματα συντήρησης πρέπει να είναι πιο σύντομα.		<i>Πριν από κάθε χρήση</i>	<i>Μετά από κάθεδιακοπή γιαανεφοδιασμό</i>	<i>Εβδομαδιαίως</i>	<i>Εάν έχει καταστραφεί ήφθαρεί</i>	<i>Όπως απαιτείται</i>	
Ολόκληρο το μηχάνημα	Επιθεώρηση: διαρροές, ρωγμές και φθορά	x	x				
Έλεγχος: μίζα και λεβιές γκαζιού (μόνο στα μοντέλα με τον σχετικό εξοπλισμό)	Έλεγχος λειτουργίας	x	x				
Ρεζερβουάρ	Επιθεώρηση: διαρροές, σχισμές και φθορά	x	x				
Λεπίδα	Επιθεώρηση: ζημιά και φθορά	x	x				
	Αντικατάσταση				x		
Λεβιές μετάδοσης κίνησης (μοντέλο T)	Έλεγχος λειτουργίας	x					
Ακινητοποίηση λεπίδας	Έλεγχος λειτουργίας	x					
	Αντικατάσταση				x		
Όλες οι βίδες και τα παξιμάδια με εύκολη πρόσβαση	Έλεγχος και εκ νέου σύσφιξη			x			
Φίλτρο αέρα	Καθαρισμός	x					
	Αντικατάσταση				x		Κάθε 6 μήνες
Πτερύγια κυλίνδρου και σχισμές περιβλήματος μίζας	Καθαρισμός			x			
Κορδόνι εκκίνησης	Επιθεώρηση: ζημιά και φθορά			x			
	Αντικατάσταση				x		
Μπουζί	Έλεγχος απόστασης ηλεκτροδίων			x			
	Αντικατάσταση				x		Κάθε 6 μήνες
Κάδος συλλογής χλόης και πίσω εκτροπέας	Έλεγχος για φθορές ή ζημιές	x	x				

12 ΜΕΤΑΦΟΡΑ

- Για πιο εύκολη μεταφορά και αποθήκευση, μπορείτε να διπλώσετε τη λαβή χειρισμού: αφαιρέστε τις σφαιρικές λαβές και χαμηλώστε το πάνω τμήμα της λαβής χειρισμού.

ΣΗΜΕΙΩΣΗ

Πρέπει να είστε προσεκτικοί, ώστε να αποφευχθεί τυχόν συμπίεση ή τέντωμα των καλωδίων.

- Αφαιρέστε τον κάδο συλλογής χόρτων.
- Μεταφέρετε το μηχάνημα με τον κινητήρα σβηστό.
- Αδειάστε και το καρμπιρατέρ αφήνοντας τον κινητήρα σε λειτουργία μέχρι να εξαντληθεί το καύσιμο.

ΠΡΟΣΟΧΗ

Για τη μεταφορά του μηχανήματος με όχημα, βεβαιωθείτε ότι το μηχάνημα έχει στερεωθεί σωστά και σταθερά στο όχημα χρησιμοποιώντας ιμάντες. Το μηχάνημα πρέπει να μεταφέρεται σε οριζόντια θέση, με κενό ρεζερβουάρ, τηρώντας επίσης τους ισχύοντες κανονισμούς μεταφοράς για μηχανήματα αυτού του τύπου. Το μηχάνημα δεν πρέπει να μεταφέρεται στο δρόμο με ώθηση ή με τον κινητήρα σε λειτουργία. Επίσης, δεν πρέπει να ρυμουλκείται με αυτοκίνητα, τρακτέρ, κλπ.

13 ΑΠΟΘΗΚΕΥΣΗ

ΠΡΟΣΟΧΗ

Μετά από κάθε χρήση του μηχανήματος, καθαρίζετε το κάτω μέρος αποφεύγοντας αυστηρά τη χρήση ψεκασμού νερού.

- Ελέγχετε εάν το μηχάνημα βρίσκεται σε καλή κατάσταση.
- Ελέγχετε εάν όλα τα μπουλόνια και τα παξιμάδια είναι καλά σφιγμένα.
- Απλώνετε γράσο ή λάδι κινητήρα στα εξαρτήματα που είναι ευάλωτα στη σκουριά.
- Τοποθετείτε το μηχάνημα σε στεγνό χώρο, σε τσιμεντένια βάση, εάν είναι δυνατόν. Για να το προστατεύσετε από την υγρασία, μπορείτε να τοποθετήσετε πάνω σε σανίδες ή λαμαρίνες.
- Οι διαδικασίες για τη θέση σε λειτουργία μετά από χειμερινή αποθήκευση είναι ίδιες με εκείνες που απαιτούνται για την κανονική εκκίνηση του μηχανήματος (βλ. ΕΚΚΙΝΗΣΗ).
- Μην αφήνετε ποτέ το μηχάνημα σε χώρο όπου μπορεί να συσσωρευτούν αναθυμιάσεις από καύσιμο, με αποτέλεσμα να υπάρχει κίνδυνος φωτιάς.
- Πριν από την τοποθέτηση του μηχανήματος σε κλειστό χώρο, αφήστε τον κινητήρα να κρυώσει.
- Εάν το ρεζερβουάρ καυσίμου πρέπει να αδειάσει, πραγματοποιήστε τη διαδικασία σε ανοιχτό χώρο.
- **Δώστε κλίση στην κάτω πλευρά του μηχανήματος, χωρίς να το αναποδογυρίσετε σε καμία περίπτωση.**

14 ΠΡΟΣΤΑΣΙΑ ΤΟΥ ΠΕΡΙΒΑΛΛΟΝΤΟΣ

Η προστασία του περιβάλλοντος αποτελεί βασική προϋπόθεση κατά τη χρήση του μηχανήματος, προς όφελος τόσο του ανθρώπου όσο και του περιβάλλοντος.

- Φροντίστε να μην ενοχλείτε τους γείτονές σας.
- Τηρείτε πιστά τους τοπικούς κανονισμούς για την απόρριψη των υλικών μετά την κοπή.
- Τηρείτε πιστά τους τοπικούς κανονισμούς για την απόρριψη συσκευασιών, λαδιών, βενζίνης, μπαταριών, φίλτρων, κατεστραμμένων εξαρτημάτων ή άλλων στοιχείων που επιβαρύνουν το περιβάλλον. Τα υλικά αυτά δεν πρέπει να απορρίπτονται στα απορρίμματα, αλλά να διαχωρίζονται και να μεταφέρονται σε ειδικά κέντρα συλλογής όπου θα ανακυκλωθούν.

14.1 ΔΙΑΛΥΣΗ ΚΑΙ ΑΠΟΡΡΙΨΗ

Σε περίπτωση απόσυρσης, το μηχάνημα δεν πρέπει να απορρίπτεται στο περιβάλλον, αλλά να παραδίδεται σε ένα κέντρο συλλογής.

Τα περισσότερα υλικά που χρησιμοποιούνται για την κατασκευή του μηχανήματος είναι ανακυκλώσιμα. Όλα τα μεταλλικά εξαρτήματα (από χάλυβα, αλουμίνιο, ορείχαλκο) μπορούν να παραδοθούν σε ένα κέντρο ανάκτησης σιδήρου. Για πληροφορίες, απευθυνθείτε στην υπηρεσία συλλογής απορριμμάτων της περιοχής σας. Η απόρριψη των απορριμμάτων που προέρχονται από τη διάλυση του μηχανήματος πρέπει να γίνεται με φιλικό τρόπο για το περιβάλλον, αποφεύγοντας τη ρύπανση του εδάφους, του αέρα και των υδάτων.

Πρέπει να τηρείται σε κάθε περίπτωση η σχετική ισχύουσα τοπική νομοθεσία.

Στην περίπτωση διάλυσης του μηχανήματος, πρέπει να καταστρέψετε την ετικέτα της σήμανσης CE μαζί με το παρόν εγχειρίδιο.

15 ΤΕΧΝΙΚΑ ΣΤΟΙΧΕΙΑ

Μοντέλο	48			53		
Πλάτος κοπής	46 cm			51 cm		
Με ώθηση-αυτοκινούμενο	ΑΥΤΟΚΙΝΟΥΜΕΝΟ					
Κινητήρας	4ΧΡΟΝΟΣ					
Φρένο κινητήρα	ΝΑΙ					
Μέγιστος αρ. στροφών	2900 ± 100 mi ⁻¹					
Αρ. ταχυτήτων	–	1	–	1	ΜΕΤΑΒΛΗΤΗ	
Ταχύτητα κίνησης στα 2900 g·min	–	3,6 km/h	–	3,6 km/h	2,5 km/h το ελάχ. 4,5 km/h το μέγ.	
Ύψος κοπής	28 mm ΤΟ ΕΛΑΧ. - 75 mm ΤΟ ΜΕΓ.					
Χωρητικότητα κάδου	70 ℓ					
Βάρος	28,0 kg το ελάχ. 33,3 kg το μέγ.	33,2 kg το ελάχ. 36,0 kg το μέγ.	34,0 kg το ελάχ. 37,4 kg το μέγ.	38,6 kg		

<i>Πλάτος κοπής</i>			<i>46 cm</i>	<i>51 cm</i>
Ηχητική πίεση	dB (A)	L_{pAav} EN ISO 5395-1 EN ISO 5395-2	85,0	87,0
Αβεβαιότητα	dB (A)		1,0	1,0
Μετρηθείσα στάθμη ηχητικής ισχύος	dB (A)	2000/14/EK EN ISO 5395-1 EN ISO 5395-2 EN ISO 3744	95,0	96,0
Αβεβαιότητα	dB (A)		1,0	1,0
Εγγυημένη στάθμη ηχητικής ισχύος	dB (A)	L_{WA} 2000/14/EK EN ISO 5395-1 EN ISO 5395-2 EN ISO 3744	96,0	97,0
Επίπεδο κραδασμών	m/s ²	EN ISO 5395-1 EN ISO 5395-2	4,5	5,5
Αβεβαιότητα	m/s ²	EN 12096	1,5	1,5

GR

16 ΔΗΛΩΣΗ ΣΥΜΜΟΡΦΩΣΗΣ

Η κάτωθι υπογεγραμμένη εταιρεία,

**EMAK spa via Fermi, 4 - 42011 Bagnolo in Piano (RE)
ITALY**

δηλώνει υπεύθυνα ότι το μηχάνημα:

1. Τύπος:

Χλοοκοπτικές μηχανές

2. Μάρκα: / Τύπος:

**EFCO ALLROAD PLUS 4 LR 48 TK - LR 48 TBR - LR 48 TKE - LH 48 PK - LH 48 TK -LR 53 TBX-LR 53 TK-
LR 53 THX- LR53VK -LR 53 TKE-LH 53 TK/ALLROAD EXA 4LR 53 TK-LR 53 TBX/ALLROAD 3LV 53 TK**

**OLEO-MAC ALLROAD PLUS 4 G 48 TK - G 48 TBR - G 48 TKE - GV 48 TK - GV 48 PK - GV 53 PK - G 53
TBX -G 53 TK-G 53 THX-G 53 VK-G 53 TKE-GV 53 TK-GV 53 TBX/ALLROAD EXA 4G 53 TK-G 53 TBX/
ALLROAD 3GV 48 TK-GV 53 TK**

3. Αρ. σειράς:

626 XXX 0001 - 626 XXX 9999 (ALLROAD PLUS 4 GV 48 PK - LH 48 PK)

**627 XXX 0001 - 627 XXX 9999 (ALLROAD PLUS 4 LR 48 TK - LR 48 TBR - LR 48 TKE - LH 48 TK -
G 48 TK-G 48 TBR-G 48 TKE-GV 48 TK) / (ALLROAD 3GV 48 TK)**

618 XXX 0001 - 618 XXX 9999 (ALLROAD PLUS 4 GV 53 PK)

**619 XXX 0001 - 619 XXX 9999 (ALLROAD PLUS 4 LR 53 TBX - LR 53 TK - LR 53 THX - LR 53 VK -
LR 53 TKE-G 53 TBX-G 53 TK-G 53 THX-G 53 VK-LR 53 TKE-LH 53 TK-GV 53 TK-GV 53 TBX) / (
ALLROAD EXA 4LR 53 TK-LR 53 TBX-G 53 TK-G 53 TBX) / (ALLROAD 3GV 53 TK-LV 53 TK)**

συμμορφώνεται με τις απαιτήσεις της
οδηγίας / του κανονισμού και επόμενες
τροποποιήσεις ή συμπληρώσεις:

**2006/42/EK - 2014/30/EE - (EE) 2016/1628 -
2000/14/EK συνημμένο 1 αρ. 32 - 2011/65/EE**

συμμορφώνεται με τις διατάξεις των
παρακάτω εναρμονισμένων προτύπων:

**EN ISO 14982:2009 - EN 55012:2007+A1:2009-
EN ISO 5395-1:2013+A1:2018 -
EN ISO 5395-2:2013+A1:2016+A2:2017**

Διαδικασίες για αξιολόγηση της
συμμόρφωσης που εφαρμόστηκαν:

Παράρτημα VI Διαδικασία 1 - 2000/14/EK

Μετρηθείσα στάθμη ηχητικής ισχύος:

95,0 dB(A)

97,0 dB(A)

Εγγυημένη στάθμη ηχητικής ισχύος:

96,0 dB(A)

98,0 dB(A)

Κοινοποιημένος οργανισμός:

**Eurofins Product Testing Italy S.r.l. via Courgnè, 21 -
10156 Torino (TO) - Italy n° 0477**

Πλάτος κοπής:

46 cm (LR 48 - LV 48 - LH 48 - G 48 - GV 48)

51 cm (LR 53 - LV 53 - LH 53 - G 53 - GV 53)

Συντάχθηκε στο:

Bagnolo in piano (RE) Italy - via Fermi, 4

Ημερομηνία:

31/03/2023

Η τεχνική τεκμηρίωση διατίθεται στην:

Εταιρική έδρα. - Τεχνική διεύθυνση

Luigi Bartoli - C.E.O

17 ΠΙΣΤΟΠΟΙΗΤΙΚΟ ΕΓΓΥΗΣΗΣ

Το μηχάνημα έχει σχεδιαστεί και κατασκευαστεί σύμφωνα με τις πιο προηγμένες τεχνικές παραγωγής. Η κατασκευάστρια εταιρεία παρέχει εγγύηση για τα προϊόντα της για μια περίοδο 24 μηνών από την ημερομηνία αγοράς, για ιδιωτική και ερασιτεχνική χρήση. Η εγγύηση ισχύει για 12 μήνες στην περίπτωση επαγγελματικής χρήσης.

Γενικοί όροι εγγύησης

1. Η εγγύηση ισχύει από την ημερομηνία αγοράς. Η κατασκευάστρια εταιρεία αντικαθιστά δωρεάν μέσω του δικτύου πωλήσεων και τεχνικής υποστήριξης τα ελαττωματικά εξαρτήματα λόγω αστοχίας υλικού, επεξεργασίας ή παραγωγής. Η εγγύηση δεν καταργεί τα νόμιμα δικαιώματα του αγοραστή που προβλέπει ο Αστικός Κώδικας για τις συνέπειες από ελαττώματα ή προβλήματα του διατιθέμενου προϊόντος.
2. Το τεχνικό προσωπικό παρεμβαίνει το ταχύτερο δυνατό εντός των χρονικών ορίων που καθορίζονται από τις ανάγκες οργάνωσης.
3. **Για την παροχή υποστήριξης στο πλαίσιο της εγγύησης, πρέπει να επιδείξετε στο εξουσιοδοτημένο προσωπικό το πιστοποιητικό εγγύησης, που παρέχεται παρακάτω, σφραγισμένο από τον προμηθευτή και συμπληρωμένο πλήρως, καθώς και το τιμολόγιο αγοράς ή τη νόμιμη απόδειξη με την ημερομηνία αγοράς.**
4. Η εγγύηση δεν ισχύει σε περίπτωση:
 - Εμφανούς έλλειψης συντήρησης.
 - Εσφαλμένης χρήσης ή τροποποίησης του προϊόντος.
 - Χρήσης ακατάλληλων λιπαντικών ή καυσίμων.
 - Χρήσης μη γνήσιων ανταλλακτικών ή εξαρτημάτων.
 - Επεμβάσεων από μη εξουσιοδοτημένο προσωπικό.
5. Η κατασκευάστρια εταιρεία δεν παρέχει εγγύηση για τα αναλώσιμα υλικά και τα εξαρτήματα που υπόκεινται σε φυσιολογική φθορά κατά τη λειτουργία.
6. Η εγγύηση δεν καλύπτει εργασίες αναβάθμισης ή βελτίωσης του προϊόντος.
7. Η εγγύηση δεν καλύπτει εργασίες ρύθμισης και συντήρησης που μπορεί να είναι απαραίτητες κατά την περίοδο ισχύος της εγγύησης.
8. Πιθανές βλάβες που προκαλούνται κατά τη μεταφορά πρέπει να επισημαίνονται αμέσως στο μεταφορέα, διαφορετικά η εγγύηση δεν ισχύει.
9. Για τους κινητήρες άλλων εταιρειών (Briggs & Stratton, Tecumseh, Kawasaki, Honda κλπ.) που χρησιμοποιούνται στα μηχανήματά μας, ισχύει η εγγύηση του κατασκευαστή του κινητήρα.
10. Η εγγύηση δεν καλύπτει ενδεχόμενες άμεσες ή έμμεσες βλάβες ή ατυχήματα που οφείλονται σε βλάβες του μηχανήματος ή σε αναγκαστική διακοπή της χρήσης του για μεγάλο χρονικό διάστημα.

ΜΟΝΤΕΛΟ

ΑΡΙΘ. ΣΕΙΡΑΣ

ΑΓΟΡΑΣΤΗΣ

ΗΜΕΡΟΜΗΝΙΑ

ΑΝΤΙΠΡΟΣΩΠΟΣ

Μην αποστείλετε το απόκομμα! Επισυνάψτε το μόνο σε ενδεχόμενη αίτηση τεχνικής εγγύησης.

18 ΑΝΤΙΜΕΤΩΠΙΣΗ ΠΡΟΒΛΗΜΑΤΩΝ

ΠΡΟΣΟΧΗ

- Σβήνετε πάντα το μηχάνημα και αποσυνδέετε το μπουζί πριν από την εκτέλεση όλων των διορθωτικών ελέγχων που συνιστώνται στον παρακάτω πίνακα, εκτός εάν ορίζεται ρητά ότι το μηχάνημα πρέπει να λειτουργεί.
- Εάν διερευνηθούν όλες οι πιθανές αιτίες και το πρόβλημα παραμένει, επικοινωνήστε με ένα εξουσιοδοτημένο κέντρο τεχνικής υποστήριξης. Εάν εμφανιστεί κάποιο πρόβλημα που δεν αναφέρεται στον πίνακα αυτό, επικοινωνήστε με ένα εξουσιοδοτημένο κέντρο τεχνικής υποστήριξης.

ΠΡΟΒΛΗΜΑ	ΠΙΘΑΝΕΣ ΑΙΤΙΕΣ	ΛΥΣΗ
Ο κινητήρας δεν παίρνει μπροστά ή σβήνει λίγα μόλις δευτερόλεπτα μετά την εκκίνηση.	Δεν υπάρχει σπινθήρας.	Ελέγξτε τον σπινθήρα του μπουζί. Εάν δεν υπάρχει σπινθήρας, επαναλάβετε τον έλεγχο με ένα καινούριο μπουζί.
	Μπουκωμένος κινητήρας.	Ακολουθήστε τη διαδικασία 8.4 Μπουκωμένος κινητήρας. Εάν ο κινητήρας δεν παίρνει και πάλι μπροστά, επαναλάβετε τη διαδικασία με ένα καινούριο μπουζί.
	Εξαντλημένη ή μη σωστά τοποθετημένη μπαταρία (μόνο στα μοντέλα με τον σχετικό εξοπλισμό)	Φορτίστε ή τοποθετήστε σωστά την μπαταρία.
	Η μπαταρία έχει υποστεί ζημιά (μόνο στα μοντέλα με τον σχετικό εξοπλισμό)	Επικοινωνήστε με το εξουσιοδοτημένο κέντρο τεχνικής υποστήριξης.
Ο κινητήρας παίρνει μπροστά, αλλά δεν επιταχύνει σωστά ή δεν λειτουργεί σωστά σε υψηλή ταχύτητα.	Πρέπει να ρυθμιστεί το καρμπυρατέρ.	Επικοινωνήστε με το εξουσιοδοτημένο κέντρο τεχνικής υποστήριξης για τη ρύθμιση του μπουζί.
Ο κινητήρας δεν μπορεί να φτάσει στη μέγιστη ταχύτητα ή/και εκπέμπει υπερβολικό καπνό.	Ακαθαρσίες στο φίλτρο αέρα.	Καθαρίστε: ανατρέξτε στις οδηγίες στο κεφάλαιο 11.5 ΦΙΛΤΡΟ ΑΕΡΑ.
	Πρέπει να ρυθμιστεί το καρμπυρατέρ.	Επικοινωνήστε με το εξουσιοδοτημένο κέντρο τεχνικής υποστήριξης για τη ρύθμιση του μπουζί.
Μοντέλο T – Ο κινητήρας περιστρέφεται, αλλά το χλοοκοπτικό δεν μετακινείται όταν τραβιέται ο λεβιές μετάδοσης κίνησης.	Ο ιμάντας μετάδοσης κίνησης έχει μετατοπιστεί από τη θέση του	Απευθυνθείτε σε ένα εξουσιοδοτημένο κέντρο τεχνικής υποστήριξης για επανατοποθέτηση και αντικατάσταση, εάν απαιτείται, του ιμάντα μετάδοσης κίνησης.
	Ο ιμάντας μετάδοσης κίνησης έχει κοπεί.	Γεμίστε το δοχείο λαδιού κάθε φορά που ανεδοφιάζετε το ρεζερβουάρ καυσίμου.
	Η ντίζα μετάδοσης κίνησης δεν είναι σωστά ρυθμισμένη ή έχει κοπεί.	Απευθυνθείτε σε ένα εξουσιοδοτημένο κέντρο τεχνικής υποστήριξης για ρύθμιση ή αντικατάσταση της ντίζας μετάδοσης κίνησης.

GR

ΠΡΟΒΛΗΜΑ	ΠΙΘΑΝΕΣ ΑΙΤΙΕΣ	ΛΥΣΗ
<p>Ο κινητήρας παίρνει μπροστά και λειτουργεί, αλλά η αλυσίδα δεν περιστρέφεται.</p> <p>⚠️ΠΡΟΣΟΧΗ: Μην αγγίζετε ποτέ την αλυσίδα όταν ο κινητήρας λειτουργεί.</p>		<p>Σβήστε αμέσως τον κινητήρα και επικοινωνήστε με ένα εξουσιοδοτημένο κέντρο τεχνικής υποστήριξης.</p>

1 GİRİŞ.....	239
1.1 KILAVUZ NASIL OKUNMALI	239
2 GÜVENLİK SEMBOLLERİ VE UYARILARI (ŞEK. 1).....	240
3 ANA PARÇALAR	240
4 GÜVENLİK KURALLARI	241
5 KİŞİSEL KORUYUCU EKİPMANLAR (KKE)	243
6 MONTAJ	244
6.1 ALLROAD PLUS 4 GİDON MONTAJI (ŞEK. 3, ŞEK. 4, ŞEK. 5)	244
6.2 KOLUN YÜKSEKLİĞİ (ŞEK. 5)	244
6.3 ALLROAD EXA 4 GİDON MONTAJI (ŞEK. 6, ŞEK. 7, ŞEK. 8)	244
6.4 GÖSTERGE PANELİNİN MONTAJI (ŞEK. 10)	244
6.5 BANTLAR.....	244
6.5.1 PLAKANIN SEPETİN SAPINA MONTAJI.....	244
6.5.2 ÇALIŞTIRMA DÜĞMESİNİN MONTAJI (SADECE ÖNGÖRÜLEN MODELLERDE).....	244
6.6 SERT SEPET (GV)	244
6.7 OT TOPLAMA TORBASI	244
6.8 SEPETİN KONUMLANDIRILMASI (ŞEK. 25, ŞEK. 26)	245
7 ÖN İŞLEMLER	245
7.1 ÇALIŞMA ALANI.....	245
7.2 KESME YÜKSEKLİĞİ AYARI.....	245
7.2.1 PLUS 4 MODELİ.....	245
7.2.2 EXA 4 MODELİ	245
8 ÇALIŞTIRMA.....	245
8.1 YAKIT.....	246
8.2 İKMAL	247
8.3 BAŞLATMA PROSEDÜRÜ	247
8.3.1 ELEKTRİKLİ MARŞ AKÜSÜ (SADECE ÖNGÖRÜLEN MODELLERDE)	248
8.4 YAKIT TAŞIRMIŞ MOTOR.....	250
8.5 MOTOR YAĞI.....	250
9 MOTORU DURDURMA	250
10 MAKİNENİN KULLANIMI	250
10.1 YASAK OLAN KULLANIMLAR.....	250
10.2 GÜVENLİK KONTROLLERİ	251
10.3 MALÇLAMA	251
10.4 YANDAN BOŞALTMA (SADECE ÖNGÖRÜLEN MODELLERDE)	252
10.5 TORBA DOLU GÖSTERGESİ	252
10.6 BİÇME.....	253
11 BAKIM	253
11.1 GAZLI EMİSYONLARIN UYGUNLUĞU	253
11.2 KESME APARATININ BAKIMI	254
11.3 BIÇAK	254
11.4 ÇEKİŞ KUMANDA TELİ AYARI (C, ŞEK. 71)	255
11.5 HAVA FİLTRESİ.....	255
11.6 OT TOPLAMA TORBASİ.....	255
11.7 OLAĞANDIŞI BAKIM.....	256
11.8 BAKIM TABLOSU.....	257
12 NAKLİYE.....	257
13 DEPOYA KALDIRMA.....	258

14 ÇEVRENİN KORUNMASI	258
14.1 SÖKÜM VE İMHA	259
15 TEKNİK BİLGİLER	260
16 UYGUNLUK BEYANI	261
17 GARANTİ ŞARTLARI	262
18 ARIZA TEŞHİS	263

1 GİRİŞ

Bir Emak ürünü seçtiğiniz için teşekkür ederiz.

Yetkili bayi ve servis ağıımız, her hangi bir ihtiyacınız için her zaman hizmetinizdedir.

DİKKAT

Makineyi doğru şekilde kullanmak ve kazaları önlemek için, bu kılavuzu azami dikkat göstererek okumadan çalışmaya başlamayın.

DİKKAT

Bu kılavuz, kullanım ömrü süresince makinenin yanında bulundurulmalıdır.

DİKKAT

İŞİTME KAYBI RİSKİ. Normal artilarda bu motorun kullanımı sırasında kullanıcı günlük 85 dB (A) değerine denk veya daha yüksek bir gürültüye maruz kalabilir.

Kılavuzda, gerekli kontrollerin ve ilgili bakım işlemleri talimatlarının yanı sıra çeşitli parçaların işletimiyle ilgili açıklamalar da verilmektedir.

NOT

Bu kılavuzda yer alan açıklamalar ve çizimler tamamen bağlayıcı ve zorlayıcı özellik taşımamaktadırlar. Üretici, her seferinde bu kılavuzu güncelleme yükümlülüğü olmaksızın üründe değişiklikler yapma hakkını saklı tutar.

Sayılar örnek amaçlıdır. Gerçek bileşenler gösterilenlerden farklı olabilir. Tereddüdünüz olması halinde, bir Yetkili Servise başvurun.

1.1 KILAVUZ NASIL OKUNMALI

Kılavuz, bölümlere ve paragraflara ayrılmıştır. Her paragraf, ait olduğu bölümün alt maddesidir. Başlıklara veya paragraflara yapılan atıflar, "bölüm" veya "paragraf" kelimesi ve ilgili bölüm sayısı ile belirtilir. Örnek: "bölüm 2".

İşletim talimatlarının yanı sıra bu kılavuz, özellikle dikkat etmenizi gerektiren paragraflar da içermektedir. Bu tür paragraflar, aşağıda tanımlanan sembollerle işaretlenmiştir:

DİKKAT

Kaza veya kişisel yaralanma, ölüm ya da ciddi hasar tehlikesi arz eden durumlarda.

İKAZ

Makinenin veya bileşenlerinin zarar görmesi riskinin söz konusu olduğu durumlarda.

NOT

Önceki güvenlik mesajlarının talimatlarına ilave bilgiler verir.

Bu kullanma talimatındaki şekiller, 1, 2, 3 vb. olarak numaralandırılmıştır. Şekillerde gösterilen bileşenler, uygun şekilde harfler veya sayılarla işaretlenmiştir. Şekil 2'deki bileşen C'ye yapılan atıf/gönderme, şu şekilde gösterilir: "Bkz. C, Şek. 2" veya basitçe "(C, Şek. 2)". Şekil 1'deki bileşen 2'ye yapılan atıf/gönderme, şu şekilde gösterilir: "Bkz. 2, Şek. 1" veya basitçe "(2, Şek. 1)".

2 GÜVENLİK SEMBOLLERİ VE UYARILARI (ŞEK. 1)

Şekilde, makine üzerinde bulunan güvenlik sembolleri ve uyarılar gösterilmektedir:

1. Bu makineyi kullanmadan önce kullanım ve bakım kitapçığını okuyunuz.
2. Makine çalışırken kimseyi yaklaştırmayın. Fırlayan nesnelere dikkat edin.
3. Herhangi bir temizlik veya onarım işlemi yapmadan önce, motoru durdurun ve buji kablosunu çıkarın.
4. Makine çalışır haldeyken, ellerinizi veya ayaklarınızı bıçak muhafazasına yakın tutmayın.
Bıçak, makine kapatıldıktan sonra birkaç saniye daha hareket etmeye devam eder.
5. Kulaklık takma zorunluluğu (model 53).
6. Makinenin markası ve modeli.
7. Teknik Veriler.
8. Garanti edilen ses gücü seviyesi.
9. Seri numarası.
10. CE uygunluk işareti.
11. Üretim yılı.
12. Makine tipi: **MOTORLU TIRPAN**.
13. Motoru durdurmak için ön kolu (kırmızı) serbest bırakın.
14. Arka (siyah) kolu gidona doğru itildiğinde, makine ileri doğru hareket eder.
15. Satın alma tarihinden itibaren 6 ay içinde şarj edin.

3 ANA PARÇALAR

Şekilde Şek. 2, makinenin ana bileşenleri gösterilmiştir:

1. Gaz/hız kumandası
2. Debriyaj kolu
3. Kol (gidon)
4. Ot toplama torbası
5. Arka saptırıcı
6. Kesme yüksekliği ayarı
7. Çalıştırma kulpu
8. Motor durdurma kolu
9. Kolun yükseklik ayarı
10. Yan kapak
11. Hız değiştirme kumandası (sadece öngörülen modellerde)
12. Çalıştırma düğmesi / Güvenlik anahtarı (sadece öngörülen modellerde)

4 GÜVENLİK KURALLARI

⚠ DİKKAT

Makine, doğru kullanıldığında hızlı, rahat ve etkin bir araçtır. Eğer doğru bir şekilde kullanılmazsa veya gerekli önlemler alınmazsa tehlikeli bir alete dönüşebilir. İşinizin daima zevkli ve güvenli olması için, burada aşağıda yer alan güvenlik kurallarına ve kılavuzda yer alan talimatlara uymaya özen gösteriniz.

⚠ DİKKAT

Makinenin ateşleme sistemi, çok düşük şiddetli bir elektromanyetik alan üretir. Bu alan bazı pacemaker'ları (kalp pili) etkileyebilir. Ciddi veya ölümcül yaralanma riskini azaltmak için, pacemaker kullanan kişiler bu makineyi kullanmadan önce doktorlarına ve pacemaker üreticisine danışmalıdır.

⚠ DİKKAT

İçten yanmalı motorlarla çalıştırılan aletlerin uzun süreli kullanımından kaynaklanan titreşimlere maruz kalınması, dolaşım bozukluğu veya anormal şişkinlik sorunu olan kişilerin parmaklarının, ellerinin ve bileklerinin kan damarlarında veya sinirlerinde lezyonlara neden olabilir. Soğuk havalarda uzun süreli kullanım sağlıklı insanların damarlarında da hasara yol açmaktadır. Parmaklarınızda, ellerinizde veya bileklerinizde uyuşma, ağrı, güç kaybı, deri renginde veya dokusunda değişiklikler veya dokunma kaybı/hissizlik gibi belirtiler yaşarsanız, makineyi kullanmayı bırakın ve tıbbi yardım alın.

NOT

Ulusal düzenlemeler makinenin kullanımına yönelik kısıtlamalar getirebilir.

- Bu kitapçıkta listelenen güvenlik kurallarını okuyun.
- Güvenlik nedenleriyle, motorun hız sınırlayıcısını hiçbir durumda asla modifiye etmeyin.
- Makinenin üzerindeki etiketlerde (bkz. 2 *Güvenlik sembolleri ve uyarıları (Şek. 1)* bölümü) ve kılavuzda yer alan talimatları dikkatle okuyun ve bunlara riayet edin.
- Kullanımı hakkında özel olarak bilgilendirilmeden çit biçme makinesini kullanmayın. İlk kez kullanıyor olması halinde operatör sahada kullanmadan önce deneme yapmalıdır.
- Makine sadece fiziksel sağlığı yerinde ve kullanım kurallarını bilen yetişkin kişiler tarafından kullanılmalıdır. Makineyi çocukların kullanmasına izin vermeyin.
- Fiziksel bir yorgunluk, alkol etkisinde veya alınmış bir ilaç etkisinde olma gibi durumlarda makineyi kullanmayın.
- Fularlar, bileklikler veya makine ya da bıçaklara takılabilecek diğer eşyalar takmayın. Kesilmeye karşı korumalı dar giysiler kullanın (bkz. 5 *Kişisel koruyucu ekipmanlar (KKE)* bölümü).
- Koruyucu kaymaz ayakkabılar, eldivenler, koruyucu gözlükler, kulak koruyucular ve koruyucu kask kullanın (bkz. 5 *Kişisel koruyucu ekipmanlar (KKE)* bölümü).
- Makinenin fiziksel, duyuşsal veya zihinsel kapasitesi düşük veya gerekli deneyim ya da bilgiye sahip olmayan veya talimatlara aşına olmayan kişiler tarafından kullanılmasına asla izin vermeyin.

- Makinenin kullanımı esnasında çalışma alanının 15 metre içinde kimsenin bulunmasına izin vermeyin.
- Makineyi kullanmadan önce gidonun iyice sıkılmış olduğunu kontrol edin (2 *Güvenlik sembolleri ve uyarıları* (Şek. 1)).
- Arka deflektörü asla yukarı kaldırılmış konumda kilitlemeyin.

DİKKAT

Makineye, üretici tarafından tavsiye edilen orijinal kesme aparatları takılmalıdır. Yetkisiz/onaylanmamış cihazların kullanılması ciddi veya ölümcül yaralanmalara neden olabilir.

- Motoru çalıştırmadan önce, kesme aparatının serbestçe döndüğünden ve harici nesnelere temas etmediğinden emin olun.
- Makineyi iyi havalandırmalı yerlerde kullanın, patlayıcı ortamlarda, yanıcı veya kapalı ortamlarda kullanmayın.
- Motor çalışırken bakım uygulamayın ve kesme aparatına dokunmayın.
- Makineye, üretici tarafından tedarik edilmeyen donanımların takılması yasaktır.
- Hasar görmüş, hatalı tamir edilmiş, yanlış monte edilmiş veya kurallara uygun olmayarak değiştirilmiş bir makineyle çalışmayın. Yalnızca tabloda belirtilen uzunluğa sahip bıçakları kullanın (bkz. 15 *Teknik bilgiler* bölümü).
- Güvenlik cihazlarını çıkarmayın, bunlara zarar vermeyin veya etkinliklerini bozmayın.
- Tehlike ve güvenlik işaretlerini içeren etiketleri daima iyi koşullarda tutun. Hasar görmeleri veya yıpranmaları halinde bunlar zaman zaman kaybetmeden değiştirilmelidir (bkz. 2 *Güvenlik sembolleri ve uyarıları* (Şek. 1) bölümü).
- Makineyi bu kılavuzda belirtilenlerin haricinde farklı amaçlar için kullanmayın.
- Makineyi motoru çalışır halde bırakmayın.
- Güvenlikle ilgili olan veya olmayan tüm parçalarının çalışır durumda olduğundan emin olmak için makineyi günlük kontrolden geçirin.
- Rutin bakım haricinde bakım veya tamir işlemi yapmayın. Herhangi başka bir müdahale için, Yetkili Servis Merkezi ile iletişime geçilmesi gerekir.
- Servis dışı kalması gerektiğinde, makineyi açıkta bırakmayın, doğru yerleşimi temin edecek Satıcıya teslim edin.
- Makineyi sadece uzman kişilere ve makinenin işleyişini ve kullanımını iyi bilen kişilere verin ve kullandırın. Aynı zamanda, kullanmaya başlamadan önce okumak üzere kullanım talimatlarını içeren kılavuzu da temin edin.
- Başka herhangi bir açıklama veya öncelikli müdahale için her zaman Bayinizle veya Yetkili Servisle iletişime geçin.
- Bu Kılavuzu itinayla saklayın ve makinenin her kullanımı öncesinde bu Kılavuza başvurun.

DİKKAT

- **Bir makineyi asla arızalı güvenlik ekipmanı ile kullanmayın. Makinenin güvenlik teçhizatı, 11 *Bakım* bölümünde açıklandığı biçimde denetlenmeli ve bakımı bu açıklamalara göre yapılmalıdır. Eğer makine bu denetimlerin herhangi birinden geçemeyecek olursa, bir Yetkili Servis Merkezi ile temasa geçerek makinenizi tamir ettirin.**
- **Makinenin kılavuzda açıkça belirtilmeyen herhangi bir kullanımı, insanlar ve eşyalar için bir risk kaynağı oluşturabilir, bu nedenle uygunsuz kullanım olarak kabul edilmelidir ve bu tür kullanımlar sonucunda ortaya çıkan hasarlar için herhangi bir sorumluluk üstlenmeyen üretici tarafından açıkça yasaklanmıştır.**

5 KİŞİSEL KORUYUCU EKİPMANLAR (KKE)

Kişisel koruyucu ekipman (KKE) terimi ile, operatörü, işyerinde güvenliği veya sağlığı tehdit edebilecek risklere karşı korumak için giymesi ve kullanması amaçlanan her türlü ekipman ve bu amaca yönelik her türlü cihaz veya aksesuar kastedilmektedir. KKE'lerin kullanımı yaralanma tehlikesini ortadan kaldırmaz, fakat bir kaza halinde yaralanmanın etkisini azaltırlar.

Makinenin kullanımı sırasında kullanılması gereken kişisel koruyucu ekipmanların listesi aşağıda verilmiştir:

- **Takviyeli, kaymayan ve burnu çelik takviyeli olan kesilmeye karşı korumalı güvenlik ayakkabıları giyin.**
- **Koruyucu gözlükler veya yüz koruyucu süzgeçler takın.**
- **Gürültü önleyici aparat takın; örneğin kep veya susturucu aparatlar gibi.**

DİKKAT

Sesli tehlike sinyallerinin (bağırma, alarmlar, vs.) işitilmesi kısıtlanacağından, işitme koruyucuların kullanımı daha fazla dikkat ve tedbir gerektirir. Uygun koruyucu ekipmanlar işitme kaybı riskini azaltır.

- **Titreşimlerin maksimum emilimini sağlayan eldivenler giyin.**
- **Onaylı olan koruyucu giysileri kullanın. Ceket, önlük, koruyucu dizlik aksesuarları idealdir.**

DİKKAT

Koruyucu giysi size uygun olmalı ve hareketinizi engellememelidir. Uygun koruyucu kıyafet giyin. Makineye, çalılara veya başka şeylere takılabilecek gevşek giysiler, eşarplar, kravatlar veya takılar kullanmayın. Uzun saçları toplayın ve korumaya alın.

NOT

Uygun koruyucu giysiler seçimi hakkında bilgi almak için satıcınız ile temasa geçin.

6 MONTAJ

6.1 ALLROAD PLUS 4 GİDON MONTAJI (ŞEK. 3, ŞEK. 4, ŞEK. 5)

Gidonu Şek. 3'de gösterildiği gibi yukarı kaldırın. Gidonu (B) konumlandırdıktan ve iki konumdan birini (C, Şek. 5) seçerek yüksekliğine karar verdikten sonra, topuzları (A, Şek. 5) sıkın.

6.2 KOLUN YÜKSEKLİĞİ (ŞEK. 5)

Topuzları (A) sökün ve gidonu (B) yukarı kaldırın veya aşağı indirin.

6.3 ALLROAD EXA 4 GİDON MONTAJI (ŞEK. 6, ŞEK. 7, ŞEK. 8)

Vidalar (A, Şek. 6), rondelalar (B) ve somunları (C) kullanarak alt gidonu şasiye sabitleyin. Sonra kulpları (D) vida somunlarla (E) takın. Son olarak, gidonu sıkılamak için kolları (D, Şek. 6, Şek. 7) döndürün. Somunların (E) az veya çok sıkılması kilitleme kuvvetini değiştirir. Gidon, döndürmek, taşımak ve depolamayı kolaylaştırmak için şasiden ayrılabilir (Şek. 9). Ardından, desteğin iki yarım korumasını (F, Şek. 8) dört vida (G) ve dört somunla (H) birleştirerek gidonun üst kısmını sabitleyin. Vidayı (L), rondelayı (M) ve kolu takın (N). Sıkıştırmayı gevşetmek için kolu (N) çevirerek gidonun yüksekliğini ayarlamak mümkündür; taşımayı ve muhafazayı kolaylaştırmak için gidonun üst kısmını döndürmek de mümkündür (Şek. 9).

6.4 GÖSTERGE PANELİNİN MONTAJI (ŞEK. 10)

İki vidayı (M) kullanarak gösterge panelini (L) monte edin (sadece öngörülen modellerde).

- Hızlandırıcıyı Şek. 11'de gösterildiği gibi, gidonun iç kısmına monte edin (yalnızca sahip olan modellerde).

6.5 BANTLAR

Kabloları özel bantlarla gidona tutturun.

6.5.1 Plakanın sepetin sapına montajı

Plakayı Şek. 12, Şek. 13 ve Şek. 14'de gösterildiği gibi monte edin.

6.5.2 Çalıştırma düğmesinin montajı (sadece öngörülen modellerde)

Çalıştırma düğmesini (Şek. 16) iki vidayla (A, Şek. 15) gidona sabitleyin.

6.6 SERT SEPET (GV)

- Uygun kancaları ve vidaları (Şek. 17) kullanarak sepeti takın.
- Deflektörü (A) yukarı kaldırın ve sepeti şasinin (Şek. 18) üst kısmına yerleştirin.

6.7 OT TOPLAMA TORBASI

Travers parçasını (N, Şek. 19, Şek. 20) monte edin.

DİKKAT

Travers parçasının bir montaj yönü vardır. Kenar/yan kısım (X, Şek. 21) daha büyüktür ve sepetin dışında kalmalıdır. Kenar/yan kısım (Y) daha küçüktür ve sepetin içinde kalmalıdır. Travers parçasını yerine oturana kadar aşağı doğru itin (Şek. 22).

NOT

Bağlantının başarılı olduğu işitilen bir sesle anlaşılabilir.

Daha sonra özel kancaları (F, Şek. 24) kullanarak kafes kısmı (D, Şek. 23) sert kısım (E) ile birleştirin. İki yanda bitirmek için arka taraftan başlayın.

6.8 SEPETİN KONUMLANDIRILMASI (ŞEK. 25, ŞEK. 26)

- Deflektörü yukarı kaldırın (G).
- İki kancayı (H) deflektörün pimine (I) dayayın.
- Deflektörü aşağı indirin ve ot torbasının üstünü tamamen kapattığından emin olun.

7 ÖN İŞLEMLER

7.1 ÇALIŞMA ALANI

DİKKAT

Çalışma alanını sonuna kadar denetleyin ve makine tarafından fırlatılabilecek veya kesme aygıtına zarar verebilecek tüm nesnelere kaldırın.

7.2 KESME YÜKSEKLİĞİ AYARI

DİKKAT

Kesme yüksekliğini ayarlarken motoru daima kapatın.

7.2.1 PLUS 4 Modeli

Makineyi indirmek veya kaldırmak için kolu (D, Şek. 65) sağa veya sola çevirin.

7.2.2 EXA 4 Modeli

Kolu (A, Şek. 66) kavrayın ve makineyi kaldırmak veya indirmek için serbest bırakma kolunu (E) sıkın. Sürgü (F, Şek. 67) üzerinde belirtilen 5 kesme yüksekliğinden birini seçebilirsiniz.

8 ÇALIŞTIRMA

- Makineyi uzun otların olmadığı temiz bir alanda çalıştırın. Kesilecek alanı inceleyin ve taş, kemik, tahta parçası ve benzeri nesnelere temizleyin (Şek. 29).
- Egzoz gazları oldukça zehirli olan karbon monoksit içerir; makineyi asla kapalı mekanlarda veya kötü havalandırılan bir yerde çalıştırmayın.

- Motoru, talimatlarda açıklandığı gibi ve ayaklarınız bıçaktan yeterince uzakta olacak şekilde çalıştırın.

8.1 YAKIT

DİKKAT

Benzin son derece yanıcı bir yakıttır. Benzin veya yakıt karışımlarıyla çalışırken çok dikkatli olun. Yakıtın veya makinenin yakınında sigara içmeyin veya ateş ya da açık alevle yaklaşmayın. Yakıtı kıvılcım veya açık alevin olmadığı açık hava ortamında karıştırın.

- Yangın ve yanık riskini azaltmak için yakıtı dikkatli kullanın. Son derecede yanıcıdır.
- Yakıtı çalkalayın ve yakıt için onaylanmış bir kaba koyun.
- Temiz bir zemine koyun, motoru durdurun ve yakıtı doldurmadan önce soğumasını bekleyin.
- Sadece açık havada yakıt ikmal yapın ve bu sırada sigara içmeyin.
- Basıncı boşaltmak ve yakıtın dökülmesini önlemek için yakıt kapağını yavaşça gevşetin.
- Yakıt doldurduktan sonra yakıt kapağını iyice sıkın. Titreşimler kapağın gevşemesine ve yakıtın dökülmesine neden olabilir.
- Üniteden dökülen yakıtı silin. Motoru çalıştırmadan önce makineyi yakıt ikmal sahasından 3 metre uzağa taşıyın.
- Dökülen yakıtı hiçbir koşulda asla yakmaya çalışmayın.
- Yakıtın karıştırılması veya makinenin çalıştırılması esnasında sigara içmeyiniz.
- Yakıtı, serin, kuru ve iyi havalandırılan bir yerde muhafaza edin.
- Yakıtı kuru yaprak, saman, kağıt vs. olan yerlerde muhafaza etmeyin.
- Makineyi ve yakıtı, yakıt buharlarının kıvılcım veya açık alevler, ısıtma için kullanılan su ısıtıcıları, elektrik motorları veya şalterleri, fırınlar vb. ile temas etmeyecekleri yerlerde saklayın.
- Yakıt deposu kapağını asla motor çalışırken ve sıcakken çıkarmayın.
- Yakıtı temizlik işleri için kullanmayın.
- Kendi giysilerinize yakıt dökmemeye dikkat edin.

Bu makine 4 zamanlı bir motorla çalıştırılır.

Önerilen yakıt: Bu motor otomobilde kullanım için 89 oktanlık $([R + M] / 2)$ ya da yüksek oktan numaralı kurşunsuz benzin ile çalıştırılmak için onaylıdır.

İKAZ

Asla alkol yüzdesi % 10'dan fazla olan bir yakıt kullanmayın; % 10'a kadar alkol yüzdesine sahip gazohol veya E10 yakıtı kabul edilebilir.

İKAZ

- Tüketime bağlı olarak sadece gereken miktarda yakıt alın; bir veya iki aylık bir dönemde kullanacaksanız gereğinden fazla almayın;
- Benzini hava geçirmez şekilde kapatılmış bir kapta, serin ve kuru bir yerde muhafaza edin.

NOT

Yakıt katkı maddesi kullanılması önerilir **Emak ADDITIX 2000** - ürün kodu 001000972A.

8.2 İKMAL

DİKKAT

Motoru başlatmadan önce, bıçağın yabancı bir nesneye temas etmediğinden emin olun.

DİKKAT

Yakıt karıştırma ile ilgili güvenlik talimatlarına uyun. Yakıt doldurmadan önce motoru daima kapatın. Motoru çalışır veya sıcak haldeki arabaya asla yakıt koymayın. Yakıt doldurma işleminden sonra motoru çalıştırmadan önce bulunduğunuz konumdan en az 3 m uzaklaşın. SİGARA İÇMEYİN!

1. Yakıt ikmalinden önce yakıt bidonunu çalkalayın.
2. Kirlenmesini önlemek için yakıt kapağının etrafını temizleyin.
3. Yakıt kapağını yavaşça gevşetin.
4. Yakıtı depoya dikkatli şekilde boşaltın. Etrafa dökülmesini önleyin.
5. Yakıt kapağını yerine yerleştirmeden önce, contayı temizleyin ve kontrol edin.
6. Yakıt kapağını derhal yerine yerleştirerek elinizle sıkın. Dökülen yakıtı temizleyin.

DİKKAT

Yakıt kaçağı olup olmadığını kontrol edin, varsa kullanmadan önce temizleyin. Gerekirse bir Yetkili Servis ile temasa geçin.

8.3 BAŞLATMA PROSEDÜRÜ

İKAZ

İlişikteki motor kılavuzunu okuyun. Önemli bilgiler içermektedir. (Önerilen yakıt ve yağ türüne dikkat edin).

- Motoru çalıştırmadan önce bıçağın kilitlememiş olduğundan emin olun.
- Çalıştırırken makineyi eğmeyin: Açıkta kalan bıçak hasara neden olabilir. Motor çalışırken makineyi asla kaldırmayın.
- Kavrama devredeyken makineyi çalıştırmayın.

1. Motor freni kumandasını (A) gidona (B) (Şek. 30, Şek. 31) temas ettirin.

2. A. Gaz/hız kolu olan modeller (Şek. 32, Şek. 33):

- Hız kolunu "START" konumuna getirin.
- Çalıştırma ipini sertçe çekin.
- Çalıştırdıktan sonra gaz/hız kolunu MIN ve MAX (Şek. 34, Şek. 35) işaretleri arasında bir konuma getirin ve ısınması için dönmesine izin verin.
- Çalışmak için hız kolunu MAX konumuna (Şek. 36) getirin; limit sivicine ulaşmamaya dikkat edin, marş motorunun aktive edilmesi ve neticede motorun boğulması riski söz konusudur.

B. Gaz/hız kolu olan modeller (Şek. 37):

- Çalıştırma ipini sertçe çekin.

8.3.1 Elektrikli marş aküsü (sadece öngörülen modellerde)

Aküyü şarj ederken

İlk şarj

Lityum iyon akü, sevk edilmeden önce kısmen şarj edilir. Akü kullanımda değilken şarj seviyesini korumak ve zarar görmesini önlemek için, "uyku modu"na geçecek şekilde programlanmıştır. Aküyü tekrar aktive etmek için, yaklaşık on (10) saniyelik hızlı bir şarj yapmanız gerekir. Tam şarj seviyesine ulaşana kadar aküyü şarjda bırakın. Akünün şarj edilmesiyle ilgili olarak **Akünün şarj edilmesi** bölümüne bakın.

İhtiyaca bağlı olarak

Mevcut şarj seviyesini kontrol etmek için, Battery Fuel Gauge/Akü Şarj Göstergesi (E, Şek. 39) düğmesine basın ve gerekirse şarj edin. Lütfen **Akü seviye göstergesi** bölümüne bakın.

Akünün şarj edilmesi

1. Şarj cihazını elektrik prizine takın.



DİKKAT

Aküyü ve şarj cihazını ıslatmayın. Aküyü ve şarj cihazını yağmura veya neme maruz bırakmayın.

2. Aküyü iterek kaydırmak suretiyle (G, Şek. 40) akü bölmesine (F) yerleştirin. Kırmızı şarj ışığını görmüyorsanız, aküyü çıkartın ve değiştirin. Akünün şarj bölmesine güvenle yerleştirildiğinden emin olun.

- Kırmızı ışık, akünün şarj olduğunu belirtir (A, Şek. 39);
- Yeşil ışık, akünün tam olarak şarj olduğunu (B) belirtir.
- Yanıp sönen kırmızı ışık, akünün şarj edilmek için çok sıcak ya da çok soğuk (C) olduğunu belirtir. Aküyü takılı halde bırakın, sıcaklık normal değerlere ulaşır ulaşmaz (0° C – 45° C) otomatik olarak şarj olmaya başlayacaktır.
- Kırmızı/Yeşil YANIP SÖNEN ışık (D), akünün şarj olmadığını ve değiştirilmesi gerektiğini belirtir.

3. Akünün "uyku modu"ndan çıkıp tekrar aktif hale geçmesi yaklaşık on (10) saniye sürer.
4. Tamamen boşalmış bir akünün tekrar tam şarja ulaşması yaklaşık bir saat (1s) sürer. Akü, şarj cihazında bırakıldığında tam şarj olacaktır.
5. Yeşil ışık akünün tam olarak şarj olduğunu belirtmek üzere yandığı zaman, aküyü şarj cihazından çıkartabilirsiniz.
6. Mevcut şarj durumunu kontrol etmek için, Battery Fuel Gauge/Akü Şarj Göstergesi düğmesine (E) basın.
7. Kullanılmadığında, şarj cihazını prizden çekin.

Şarj seviye göstergesi (Battery Fuel Gauge)

Mevcut şarj durumunu kontrol etmek için, Battery Fuel Gauge/Akü Şarj Göstergesi düğmesine (E, Şek. 39) basın. Gösterge led ışıkları (H), aküde kalan yaklaşık şarj miktarını belirtir.

Dört gösterge ışığı	%78'den %100'e kadar
Üç gösterge ışığı	%55'den %77'ye kadar
İki gösterge ışığı	%33'ten %54'e kadar
Bir gösterge ışığı	%10'dan %32'ye kadar
Yanıp sönen ışık	%10'dan az

TR

Elektrikli motor marşı (B&S - Emak)

1. Aküyü (C, Şek. 41) motorun üstündeki akü bölmesine yerleştirin. Yerine güvenle yerleştirildiğinden emin olun.

NOT

Yeni bir aküyü aktive etmek için, yaklaşık on (10) saniye süren hızlı bir **Kullanmadan Önce** şarjı uygulamanız gerekir. Lütfen **Aküyü şarj ederken** bölümüne bakın.

2. Hız kolunu "MAX" konumuna (Şek. 38) getirin.
3. Motor durdurma kolunu (A, Şek. 31) kulpa (B) karşı tutun. Daha sonra, elektrikli başlatma/marş düğmesini konum 1'e getirin (B, Şek. 31).
4. Çalıştırdıktan sonra gaz/hız kolunu MIN ve MAX (Şek. 42) işaretleri arasında bir konuma getirin ve ısınması için dönmesine izin verin.
5. Çalışmak için, hız kolunu "MAX" konumuna (Şek. 38) getirin.

⚠ İKAZ

Marşın kullanım ömrünü uzatmak için, marş işlemini kısa süreli tutun (maksimum beş saniye). Tekrar başlatmayı denemeden önce bir dakika bekleyin.

NOT

Eğer birkaç denemeden sonra motor çalışmazsa, bir yetkili servise danışın.

8.4 YAKIT TAŞIRMIŞ MOTOR

- Buji kapağına (Şek. 27) uygun bir aletle müdahale edin.
- Buji botunu kaldırın.
- Bujiyi açınız ve kurutun.
- Gazı tam açın.
- Yanma odasını temizlemek için çalıştırma ipini bir kaç kez çekin.
- Bujiyi tekrar yerine koyun ve kapağı **sıkıca** bastırarak takın.
- Şimdi motoru çalıştırın.

8.5 MOTOR YAĞI

DİKKAT

Motor yağsız olarak sevk edilir. Motoru çalıştırmadan önce yağ seviyesini kontrol edin (Şek. 28). Motor yağsız çalıştırılırsa, tamir edilemeyecek şekilde hasar görür ve garanti kapsamına girmez. Yağın kontrol edilmesi ve değiştirilmesi hakkında daha fazla bilgi için motor kılavuzuna bakın.

9 MOTORU DURDURMA

1. Hız kumandasını MIN (Şek. 63, Şek. 64) konumuna getirin.
2. Makineyi durdurmadan önce kumandayı (V, Şek. 61) en yavaş konuma getirin. **Kol sadece makine hareket halindeyken kullanılmalıdır.**
3. Motor freni kontrolünü (F, Şek. 68) serbest bırakın.

DİKKAT

Her kullanım öncesinde, motor kolunun serbest bırakılmasının motorun birkaç saniye içerisinde durmasına yol açmadığından emin olun. Bıçağın doğru durdurma süresini periyodik olarak yetkili bir Yetkili Servise kontrol ettirin.

10 MAKİNEİNİN KULLANIMI

10.1 YASAK OLAN KULLANIMLAR

- Makine, başka malzemeleri kesmek için kullanılmamalıdır, özellikle makinenin yukarı kaldırılmasını gerektiren zemin seviyesinden yüksek malzemeler için.
- Makine, dalları veya çimden daha kalın malzemeleri parçalamak için kullanılmamalıdır.
- Makine, toprak bakımından yoğun, tozlu malzemeler, her türden atıklar, yapraklar, kum veya çakıl gibi malzemeleri çekmek veya toplamak için kullanılmamalıdır.
- Makine, tümsekleri veya arazi pürüzlülüğünü düzlemek için kullanılmamalıdır; bıçak asla toprak ile temas etmemelidir.
- Makine başka nesnelere, arabaları veya benzer nesnelere taşımak, itmek veya çekmek için kullanılmamalıdır.

- Makinenin üretici tarafından önerilmeyen aletlere takılması veya önerilmeyen uygulamalarda kullanılması yasaktır.

10.2 GÜVENLİK KONTROLLERİ

DİKKAT

Makineyi yıldırım riski olduğunda kullanmayın.

- Makineyi asla ıslak çim veya diğer kaygan yüzeyler üzerinde kullanmayın; kolu sıkıca tutun (Şek. 44); yürüyün, asla koşmayın.
- Eğimli arazilerde çapraz kesim yapın, asla yokuş yukarı veya aşağı kesim yapmayın; dik yokuşlarda kesim yapmayın (Şek. 45).
- Sadece gün ışığında veya güçlü suni aydınlatma koşullarında kesim yapın.
- Arka deflektörün her zaman doğru yerleştirildiğinden emin olun (Şek. 46).
- Bir cisme çarpmanız halinde, motoru durdurun ve motorlu tırpanın verdiği hasarı iyice tespit edin; bu tür hasarları onarmadan asla yeniden çalışmaya başlamayın (Şek. 29).
- Çalıştırırken makineyi eğmeyin: Açıkta kalan bıçak hasara neden olabilir.
- Motor çalışırken asla motorlu tırpanın önünde durmayın: birisi yanlışlıkla kavramayı etkinleştirebilir.
- Bir patikadan, yürüyüş yolundan vs. geçmeniz gerektiğinde ve makineyi bir kesim alanından diğerine taşıırken motoru durdurun.
- Motor başlatılmış halde ayarlama işlemleri yapmayın.
- Yokuşlarda daima sabit bir konumda kalmaya dikkat edin (Şek. 47). İskele, çukur veya setlerin yakınında kesim yapmayın ve durmayın. Tekerleklerden birinin bir uçurum veya çukura gelmesi veya iskelenin çökmesi halinde makine aniden devrilebilir.
- Yokuşlarda yön değiştirirken ve makineyi bir kesim alanından diğerine taşıırken çok dikkatli olun.
- Sadece orijinal kesme aygıtlarının kullanıldığından emin olun.
- Geri yönde giderken veya makineyi kendinize doğru çekerken çok dikkatli olun.
- Makineyi güç kaynağından ayırmadan ve bıçaklar tamamen durmadan (Şek. 48) bıçaklara dokunmayın.

10.3 MALÇLAMA

Malçlama bıçağı (A, Şek. 49) motorlu tırpanlarda standart olarak bulunur. Bu konfigürasyonda, çimleri biçmek için üç farklı yol arasından seçim yapabilirsiniz:

- **Torba takılıyken:** Malçlama bıçağı, torbanın daha iyi yüklenmesini sağlamak için kesilen çimin daha iyi parçalanmasını sağlar.
- **Torba çıkarılmış ve arka saptırıcı kapalıyken:** malçlama bıçağı, doğrudan zemine boşaltılmasına izin vermek için kesilmiş çimin iyi bir şekilde parçalanmasını sağlar.
- **Malçlama:** malçlama işlemini gerçekleştirmek için, biçilen çimin maksimum şekilde parçalanmasını sağlamak üzere malçlama kapağını (C, Şek. 49) takmak gerekir. Ürün kodu 66110127R olan malçlama kapağı (C, Şek. 50, Şek. 51) (kesme genişliği 46 cm) - ürün kodu

66070096R (kesme genişliği 51 cm), arka deflektörün (D) altındaki deliğe, arka deflektörü daima kapalı tutarak takılmalıdır.

Malçlama ile çim biçme hakkında bilgiler

Makineyi malçlama ile kullanırken çim yüksekliği 5-6 cm'yi geçmemelidir. Ancak, motorlu tırpanın çok alçak bir yüksekliğini kullanmamak tavsiye edilir. Bu kurallara uyulmaması, malçlama üzerinde olumsuz etki yapabilir ve en ciddi durumlarda motorun stop etmesine neden olabilir.

10.4 YANDAN BOŞALTMA (SADECE ÖNGÖRÜLEN MODELLERDE)

Operatör, çimi toplamak yerine yere dökmek istiyorsa, makineyle birlikte tedarik edilen yan deflektörü (Şek. 53) kullanabilir.

Yandan boşaltmayı kullanmak için, çim toplama torbasını çıkarmak ve malçlama kapağını takmak gerekir (bkz. 10.3 *Malçlama* bölümü).

Yan deflektörü (A, Şek. 54) takmak için, emniyet kilidine basın (E, Yandan boşaltma (sadece öngörülen modellerde), yan kapağı (B) kaldırın ve iki dili (C, Şek. 55, Şek. 56) pime (D) bağlayın. Ardından, zemin yayı deflektörü (A) bloke etmekte olan kanadı (B, Şek. 57) serbest bırakın.

⚠ DİKKAT

Yandan boşaltma deflektörünün hatalı bir şekilde monte edilmesi, operatörün veya yakındaki insanların ciddi şekilde yaralanmasına neden olabilir.

⚠ DİKKAT

Yandan boşaltma ünitesini çıkartırken, geçmeli emniyet aparatı ile kapağın doğru şekilde kapatılmış olduğundan emin olun.

⚠ DİKKAT

- **Makine sadece bahçelerde veya parklarda çim biçmek için kullanılmalıdır.**
- **Çim toplama sepetinin ağırları yırtılırsa veya çimle tıkanmışsa, makineyi kullanmayın.**
- **Çim torbasını çıkarmadan önce daima motoru durdurun.**

NOT

- Biçilecek çimin yüksekliği fazlaysa, iki geçiş yapın: ilki maksimum yükseklikte, ikincisi istenen yükseklikte.
- Çimleri dışarıdan içeri doğru "spiral" şekilde kesin (Şek. 58).

10.5 TORBA DOLU GÖSTERGESİ

Çim toplama sepetinin üzerinde bir torba dolu gösterge deflektörü (A, Şek. 59) vardır. Deflektör yükseldiğinde (Şek. 59), torbanın çimle dolmakta olduğunu gösterir. Deflektör alçaldığında ise (Şek. 60), torbanın dolu olduğunu ve boşaltılması gerektiğini gösterir.

10.6 BİÇME

- Hız deęiřtiricinin en yavař (V, řek. 61) pozisyonda olduęundan emin olun.
- İleri hareketi etkinleřtirmek için, kavrama kumandasını (C) gidona (B) (řek. 62) temas ettirin.
- Kumandayı (V, řek. 61) ileri veya geri hareket ettirerek ilerleme hızını ayarlayın.

11 BAKIM

DİKKAT

- **Bakım iřlemleri sırasında daima koruyucu eldivenleri takın.**
- **Bakım iřlemlerini motor sıcakken geręekleřtirmeyin. Bakım, motor kapalı haldeyken yapılmalıdır.**
- **Bakım yapılmaması veya yanlış bakım yapılması, güvenlik aygıtlarının çıkarılması veya deęiřtirilmesi ve/veya orijinal olmayan yedek parçaların kullanılması, operatörün veya üçüncü řahısların ciddi veya ölümcül řekilde yaralanmasına neden olabilir.**

TR

11.1 GAZLI EMİSYONLARIN UYGUNLUęU

Bu motor, emisyon kontrol sistemi de dahil olmak üzere emisyon performanslarının karayolu dıřındaki mobil makineler için geęerli olan yasal gereklilikler çerçevesinde tutulması amacıyla, kullanım kılavuzunda yer alan talimatlara uygun bir řekilde iřletilmeli, kullanılmalı ve bakıma tabi tutulmalıdır.

Motor emisyon kontrol sistemi, kasıtlı olarak kurcalanmamalı veya uygunsuz bir řekilde kullanılmamalıdır.

Motorun veya aracın uygunsuz bir řekilde çalıştırılması, kullanılması veya bakımının yapılması, ilgili yasal gerekliliklerin karřılanmadığı seviyeye varacak kadar emisyon kontrol sisteminin arızalanmasına neden olabilir; bu durumda, sistemin arızalarını düzeltmek ve geęerli gereklilikleri tekrar saęlamak için derhal harekete geęilmelidir.

Sadece bunlarla sınırlı olmayan, hatalı çalışma, kullanım veya bakım örnekleri:

- Yakıtın doz ayarı için cihazları zorlamak veya kırmak.
- 8.1 *Yakıt* bölümünde belirtilen özelliklere uygun olmayan yakıt ve/veya motor yağı kullanılması.
- Orijinal olmayan yedek parçaların, örneęin bujiler, vs. kullanılması.
- Susturucu, bujiler, hava filtresi, vs. için hatalı bakım aralıkları uygulanması da dahil, egzo sisteminin bakımının yapılmaması veya uygun olmayan bir řekilde yapılması.

DİKKAT

Bu motorun kurcalanması, emisyonlarla ilgili AB sertifikasını geęersiz kılar.

Bu motorun CO₂ seviyesi, Emak'ın web sitesinde (www.myemak.com), "Il Mondo Outdoor Power Equipment" (Diř Mekan Tipi Güç Ekipmanları) bölümünde bulunabilir.

11.2 KESME APARATININ BAKIMI

DİKKAT

Herhangi bir temizlik veya tamir işlemi gerçekleştirmeden önce, motoru durdurun ve bujinin bağlantısını kesin.

DİKKAT

Bıçakları her zaman çok dikkatli kullanın. Daima koruyucu eldiven giyin.

DİKKAT

Deforme olmuş veya hasar görmüş bir bıçak değiştirilmelidir.

- Bıçağın kesici kenarını her zaman iyi bilenmiş halde tutun.
- Kör bir bıçakla, kaliteli bir kesim elde etmek mümkün değildir.

TR

11.3 BIÇAK

DİKKAT

Bıçakların durumunu kontrol ederken koruyucu eldivenler kullanın.

DİKKAT

Periyodik olarak civatanın (A, Şek. 69) 35 Nm (3.5 kgm) sıkılmış olduğunu kontrol edin.

Zaman geçtikçe çimler tatmin edici bir şekilde biçilmezse, bıçakların muhtemelen bilenmesi gerekir. Kötü bilenmiş bir bıçak, çimleri koparır ve çim alanın sararmasına neden olur. Bıçaklar hasarlı veya eğilmişse, değiştirilmeleri gerekir.

- Bıçakların bilenmesi çok hassas bir işlemdir. Bıçakların mükemmel bir şekilde dengelenmesi dikkate alınmaz ise (Şek. 70), operatör için ciddi sonuçlar doğuran bıçağın gevşemesine yol açan anormal vibrasyonlara neden olur.
- Bıçaklar doğru yönde monte edilmelidir. Hatalı bir montaj yanlış bir sıkıştırmaya neden olur bu da bıçakların çalışma sırasında gevşemesine neden olarak operatör için tehlikeli sonuçlar doğurabilir.

Bu nedenle, bıçakların dengelenmesi ve değiştirilmesi **Yetkili Servis** tarafından yapılmalıdır.

DİKKAT

Malçlama bıçağı Şek. 69'de gösterildiği gibi takılmalıdır.

DİKKAT

Hasarlı kesme aparatlarını onarmak için kaynak yapmayın, düzeltmeyin veya yeniden şekillendirmeyin. Bu işlemler kesme aparatının yerinden çıkmasına ve ciddi veya ölümcül yaralanmalara neden olabilir.

⚠ DİKKAT

Ayrıca, civatayı (A, Şek. 69) ve rondelayı (B) daima değiştirin.

⚠ DİKKAT

Daima markalı orijinal bıçaklar kullanın. Yedek parça olarak sadece 66110594R (48), 66070440R (53) kod numaralı orijinal bıçakları kullanın.

11.4 ÇEKİŞ KUMANDA TELİ AYARI (C, ŞEK. 71)

Çekiş devreye geç giriyorsa, iki somunu (H) gevşettikten sonra tele doğru gerilimi vermek için ayarı (A, Şek. 71) düzenleyin.

Gaz teli ayarları ile ilgili olarak:

1. Gaz kolunu MAX konumuna (Şek. 33, Şek. 36) getirin.
2. Kılıfı (A, Şek. 72) tamamen operatöre doğru (gidona doğru) kaydırın ve vidayı (C) sıkarak kelepçeyle (B) bloke edin.

11.5 HAVA FİLTRESİ

Hava filtresini her gün kontrol edin. Emak ürün kodu 001101009A olan yağ çözücü ile temizleyin, su ile yıkayın ve içeriden dışarıya doğru uzaktan basınçlı hava üfleyin. Eğer aşırı tıkanmış veya hasar görmüşse, filtreyi değiştirin.

⚠ DİKKAT

Filtreyi geri monte ederken, yuvasına sağlamca oturtun.

11.6 OT TOPLAMA TORBASI

⚠ DİKKAT

Torbayı çıkarmadan önce ve ot tahliye deliği temizlenirken motoru durdurun ve bujinin bağlantısını kesin.

Çim toplama torbasının yanlış takılıp takılmadığını veya hasar görmediğini sıkça kontrol edin.

Çim toplama torbası filelerinin tıkalı olmadığını kontrol edin; varsa, torbayı suyla yıkayın ve yeniden takmadan önce tamamen kurumasını bekleyin.

Hasarlı veya fileleri tıkalı bir çim torbasıyla çalışıyorsanız, torba tamamen dolmayacaktır.

Öte yandan, yıkanmış ancak yine de nemli bir torba ile çalışırsanız, fileler daha kolay tıkanacaktır.

NOT

Kullanılmış motor yağını çevreye saygı göstererek imha edin.

Geri dönüşüm için hava geçirmez bir kapta yerel bir servis istasyonuna götürmeniz önerilir. Çöpe, kanalizasyona atmayın veya toprak altına gömmeyin.

11.7 OLAĞANDIŐI BAKIM

Gerekirse, yoğun kullanımlarda sezon sonunda veya normal kullanımlarda iki senede bir teknik yardım ađından uzman bir teknisyen tarafından genel bir kontrol yapılmasını sađlayın.

Size en yakın Yetkili Servisi aŐađıdaki adreste bulabilirsiniz: <https://www.myemak.com/int/filiale-distributori/distributori>.

DİKKAT

- **Bu kılavuzda yer almayan tüm bakım işlemleri Yetkili Servis Merkezi tarafından gerçekleştirilmelidir. Makinenin sürekli ve düzenli işleyişini garanti etmek için zamanla gerçekleştirmek zorunda kalacağınız yedek parça deđişimlerinde yalnızca ORİJİNAL YEDEK PARÇALAR kullanmanız gerektiđini unutmayın.**
- **İzin verilmeyen modifikasyonların yapılması ve/veya orijinal olmayan yedek parçaların kullanılması, operatör veya üçüncü şahıslarda ciddi veya ölümcül yaralanmalara ve garantinin anında geçersiz kalmasına neden olabilir.**

NOT

Motor bakımı hakkında daha fazla bilgi için, bu belgenin ekinde sunulan motor kullanım ve bakım kılavuzuna bakın.

- Aşınmış veya hasarlı parçaları deđiştirin.
- Makinenin her kullanımından sonra alt kısımdaki çim artıklarını temizleyin.

DİKKAT

- **Motoru kapatın ve tüm hareketli parçaların durur halde olduğundan emin olun.**
- **Pipeti bujiden ayırın.**
- **Depodan benzini boşaltın.**
- **Çim toplama torbasını sökün.**
- **Makineyi arkaya doğru eğin, asla ters çevirmeyin.**

11.8 BAKIM TABLOSU

Verilen bakım aralıklarının sadece normal çalıştırma koşulları için geçerli olduğunu lütfen göz önünde bulundurun.		Her kullanımdan önce		Her yakıt doldurmadıktan sonra	Haftalık olarak	Zarar görmesi veya arızalanması halinde	Talep edildiği gibi
Tüm makine	Gözden geçirin: sızıntılar, çatlaklar ve aşınma	x	x				
Kontroller: jikle ve gaz kolu (sadece öngörülen modellerde)	Çalışmasını kontrol edin	x	x				
Yakıt deposu	Gözden geçirin: sızıntılar, açıklıklar ve aşınma	x	x				
Bıçak	Denetleyin: hasar ve aşınma	x	x				
	Değiştirin					x	
Çekme kolu (Model T)	Çalışmasını kontrol edin	x					
Bıçak durdurma	Çalışmasını kontrol edin	x					
	Değiştirin					x	
Tüm erişilebilir vidalar ve somunlar	Kontrol edin ve yeniden sıkın				x		
Hava filtresi	Temizleyin	x					
	Değiştirin					x	6 Ayda bir
Silindir kanatçıkları ve marş motor karteri yuvaları	Temizleyin				x		
Marş kordonu	Denetleyin: hasar ve aşınma				x		
	Değiştirin					x	
Buji	Elektrot mesafesini kontrol edin				x		
	Değiştirin					x	6 Ayda bir
Çim toplama torbası ve arka deflektör	Aşınmış veya hasarlı olup olmadıklarını kontrol edin	x	x				

TR

12 NAKLİYE

- Gidon, taşımayı ve depoya koymayı kolaylaştırmak için katlanabilir: topuzları sökün ve gidonun üst kısmını indirin.

NOT

Kabloların sıkışmasını ve bükülmesini önlemeye dikkat edin.

- Çim torbasını çıkarın.
- Makineyi, motor kapalı iken taşıyın.
- Ayrıca yakıt bitene kadar motoru çalıştırarak karbüratörü boşaltın.

⚠ DİKKAT

Makinenin araçla taşınması halinde, araca kayışlar vasıtasıyla düzgün ve sağlam bir şekilde sabitlendiğinden emin olun. Makine yatay konumda, deposu boş halde ve ayrıca bu makineler için geçerli nakliye yönetmeliklerinin ihlal edilmediği garanti edilerek taşınır. Makine yol üzerinde ne itilerek ne de motor başlatılmış halde taşınmamalıdır. Ayrıca, otomobiller, traktörler, vs. vasıtasıyla yedekte çekilmemelidir.

TR

13 DEPOYA KALDIRMA

⚠ DİKKAT

Makinenin her kullanımından sonra, su püskürtmekten kesinlikle kaçınarak alt kısmı temizleyin.

- Makinenin iyi durumda olup olmadığını kontrol edin.
- Tüm civataların ve somunların iyice sıkılmış olduğunu kontrol edin.
- Paslanmaya maruz kalan parçalara gres veya motor yağı sürün.
- Makineyi kuru bir yere, mümkünse zemini beton olan bir yere yerleştirin. Nemden korumak için makineyi dingiller veya bir sac levha üzerine yerleştirebilirsiniz.
- Bir kış mevsiminden sonra tekrar çalıştırma ile ilgili prosedürler, makinenin normal çalıştırma için geçerli prosedürleri ile aynıdır (8 ÇALIŞTIRMA).
- Makineyi asla yakıt buharlarının birikerek yangına neden olabileceği yerlerde bırakmayın.
- Makineyi kapalı bir yere koymadan önce motorun soğumasını bekleyin.
- Yakıt deposunun boşaltılması gerekiyorsa, bu işlemi açık havada yapın.
- **Makineyi arkaya doğru eğin, asla ters çevirmeyin.**

14 ÇEVRENİN KORUNMASI

Çevreyi korumak, makinenin kullanımında bir arada yaşama yararına ve yaşadığımız çevre için önemli ve öncelikli bir husus olmalıdır.

- Komşularımız için rahatsızlık verici bir unsur olmaktan kaçının.
- Kesim sonrasında ortaya çıkan malzemeleri imha etmek için yerel mevzuat ve düzenlemelere titizlikle uyun.
- Ambalaj malzemelerinin, yağların, yakıtın, akülerin, filtrelerin, bozulmuş, aşınmış parçaların veya çevre üzerinde güçlü bir etkisi olan herhangi bir unsurun imha edilmesi için yerel yönetmeliklere sıkı sıkıya uyun. Bu atıklar çöpe atılmamalı, ayrıştırılmalı ve malzemelerin geri dönüşümünü sağlayacak uygun toplama merkezlerine götürülmelidir.

14.1 SÖKÜM VE İMHA

Makine hizmet dışı bırakıldığında, çevreye atmayın, bir toplama merkezine yönlendirin.

Makinenin imalatında kullanılan malzemelerin büyük bir çoğunluğu geri dönüşümlü malzemelerdir; tüm metaller (çelik, alüminyum, pirinç) normal bir demir telafi merkezine teslim edilebilir. Bilgi için bölgenizdeki atık toplama hizmeti veren merkezlere başvurabilirsiniz. Makinenin sökümünden kaynaklanan atıkların imhası, toprağı, havayı ve suyu kirlletmekten imtina ederek çevreye saygılı bir şekilde gerçekleştirilmelidir.

Her halükarda, konu ile yürürlükteki yerel mevzuat ve düzenlemelere uygun olmalıdır.

Makine hurdaya çıkarılacağı zaman, CE işaret etiketi de bu kılavuzla birlikte imha edilmelidir.

15 TEKNİK BİLGİLER

Model	48			53	
Kesme genişliği	46 cm			51 cm	
İtme-çekme	ÇEKME				
Motor	4 ZAMANLI				
Motor freni	VAR				
Maksimum devir	2900 ± 100 dak ⁻¹				
Vites sayısı	-	1	-	1	AYARLANABİLİR
2900 dev/dak'da ilerleme hızı	-	3,6 km/s	-	3,6 km/s	min 2,5 km/s maks 4,5 km/s
Kesme yüksekliği	MİN 28 mm - MAKS 75 mm				
Torba kapasitesi	70 ℓ				
Ağırlık	min 28,0 kg maks 33,3 kg	min 33,2 kg maks 36,0 kg	min 34,0 kg maks 37,4 kg	38,6 kg	

Kesme genişliği			46 cm	51 cm
Ses basıncı	dB (A)	L_{pAav} EN ISO 5395-1 EN ISO 5395-2	85,0	87,0
Belirsizlik	dB (A)		1,0	1,0
Ölçülen ses gücü seviyesi	dB (A)	2000/14/EC EN ISO 5395-1 EN ISO 5395-2 EN ISO 3744	95,0	96,0
Belirsizlik	dB (A)		1,0	1,0
Garanti edilen ses gücü seviyesi	dB (A)	L_{wa} 2000/14/EC EN ISO 5395-1 EN ISO 5395-2 EN ISO 3744	96,0	97,0
Titreşim seviyesi	m/sn ²	EN ISO 5395-1 EN ISO 5395-2	4,5	5,5
Belirsizlik	m/sn ²	EN 12096	1,5	1,5

16 UYGUNLUK BEYANI

Ben aşağıda imzası bulunan,

**EMAK spa via Fermi, 4 - 42011 Bagnolo in Piano (RE)
ITALY**

olarak, kendi sorumluluğum altında aşağıdaki makinenin:

1. Türü:

Çim biçme makineleri

2. Markası: / Tip:

**EFCO ALLROAD PLUS 4 LR 48 TK - LR 48 TBR - LR 48 TKE - LH 48 PK - LH 48 TK -LR 53 TBX-LR 53 TK-
LR 53 THX- LR53VK -LR 53 TKE-LH 53 TK/ALLROAD EXA 4LR 53 TK-LR 53 TBX/ALLROAD 3LV 53 TK**

**OLEO-MAC ALLROAD PLUS 4 G 48 TK - G 48 TBR - G 48 TKE - GV 48 TK - GV 48 PK - GV 53 PK - G 53
TBX -G 53 TK-G 53 THX-G 53 VK-G 53 TKE-GV 53 TK-GV 53 TBX/ALLROAD EXA 4G 53 TK-G 53 TBX/
ALLROAD 3GV 48 TK-GV 53 TK**

3. serisinin belirtilmesi:

626 XXX 0001 - 626 XXX 9999 (ALLROAD PLUS 4 GV 48 PK - LH 48 PK)

**627 XXX 0001 - 627 XXX 9999 (ALLROAD PLUS 4 LR 48 TK - LR 48 TBR - LR 48 TKE - LH 48 TK -
G 48 TK-G 48 TBR-G 48 TKE-GV 48 TK) / (ALLROAD 3GV 48 TK)**

618 XXX 0001 - 618 XXX 9999 (ALLROAD PLUS 4 GV 53 PK)

**619 XXX 0001 - 619 XXX 9999 (ALLROAD PLUS 4 LR 53 TBX - LR 53 TK - LR 53 THX - LR 53 VK -
LR 53 TKE-G 53 TBX-G 53 TK-G 53 THX-G 53 VK-LR 53 TKE-LH 53 TK-GV 53 TK-GV 53 TBX) / (
ALLROAD EXA 4LR 53 TK-LR 53 TBX-G 53 TK-G 53 TBX) / (ALLROAD 3GV 53 TK-LV 53 TK)**

Yönergenin/Yönetmeliğin hükümlerine
ve müteakip değişikliklerine ve eklerine
uygundur:

**2006/42/EC - 2014/30/EU - (EU) 2016/1628 -
2000/14/EC ek 1 n°32 - 2011/65/EU**

aşağıdaki uyumlaştırılmış standartlara
uygun olduğunu beyan ederiz:

**EN ISO 14982:2009 - EN 55012:2007+A1:2009-
EN ISO 5395-1:2013+A1:2018 -
EN ISO 5395-2:2013+A1:2016+A2:2017**

İzlenen uygunluk değerlendirmesi
prosedürleri:

Ek VI Prosedür 1 - 2000/14/EC

Ölçülen ses gücü seviyesi:

95,0 dB(A)

97,0 dB(A)

Garanti edilen ses gücü seviyesi:

96,0 dB(A)

98,0 dB(A)

Yetkili makam:

**Eurofins Product Testing Italy S.r.l. via Courgnè, 21 -
10156 Torino (TO) - İtalya n° 0477**

Kesme genişliği:

46 cm (LR 48 - LV 48 - LH 48 - G 48 - GV 48)

51 cm (LR 53 - LV 53 - LH 53 - G 53 - GV 53)

Yapım yeri:

Bagnolo in piano (RE) İtalya - via Fermi, 4

Tarih:

31/03/2023

Teknik belgelerin verildiği yer:

İdari Merkez. - Teknik Müdürlük

Luigi Bartoli - C.E.O

17 GARANTİ ŞARTLARI

- Garanti süresi, malın teslim tarihinden itibaren başlar ve 2 (iki) yıldır.
- Malın bütün parçaları dahil olmak üzere tamamı garanti kapsamındadır.
- Malın ayıplı olduğunun anlaşılması durumunda tüketici, 6502 sayılı Tüketicinin Korunması Hakkında Kanun'un 11. maddesinde yer alan;
 - Sözleşmeden dönme,
 - Satış bedelinden indirim isteme,
 - Ücretsiz onarılmasını isteme,
 - Satılanın ayıpsız bir misli ile değiştirilmesini isteme, haklarından birini kullanabilir.
- Tüketicinin bu haklardan ücretsiz onarım hakkını seçmesi durumunda satıcı; işçilik masrafı, değiştirilen parça bedeli ya da başka herhangi bir ad altında hiçbir ücret talep etmeksizin malın onarımını yapmak veya yaptırmakla yükümlüdür. Tüketici ücretsiz onarım hakkını üretici veya ithalatçıya karşı da kullanabilir. Satıcı, üretici ve ithalatçı tüketicinin bu hakkını kullanmasından müteselsilen sorumludur.
- Tüketicinin, ücretsiz onarım hakkını kullanması halinde malın;
 - Garanti süresi içinde tekrar arızalanması,
 - Tamiri için gereken azami sürenin aşılması,
 - Tamirinin mümkün olmadığının, yetkili servis istasyonu, satıcı, üretici veya ithalatçı tarafından bir raporla belirlenmesi durumlarında;
- Tüketici malın bedel iadesini, ayıp oranında bedel indirimini veya imkân varsa malın ayıpsız misli ile değiştirilmesini satıcıdan talep edebilir. Satıcı, tüketicinin talebini reddedemez. Bu talebin yerine getirilmemesi durumunda satıcı, üretici ve ithalatçı müteselsilen sorumludur.
- Malın tamir süresi 20 iş gününü geçemez. Bu süre, garanti süresi içerisinde mala ilişkin arızanın yetkili servis istasyonuna veya satıcıya bildirim tarihi, garanti süresi dışında ise malın yetkili servis istasyonuna teslim tarihinden itibaren başlar. Malın arızasının 10 iş günü içerisinde giderilememesi halinde, üretici veya ithalatçı; malın tamiri tamamlanıncaya kadar, benzer özelliklere sahip başka bir malı tüketicinin kullanımına tahsis etmek zorundadır. Malın garanti süresi içerisinde arızalanması durumunda, tamirde geçen süre garanti süresine eklenir.
- Malın kullanma kılavuzunda yer alan hususlara aykırı kullanılmasından kaynaklanan arızalar garanti kapsamı dışındadır.
- Tüketici, garantiden doğan haklarının kullanılması ile ilgili olarak çıkabilecek uyuşmazlıklarda yerleşim yerinin bulunduğu veya tüketici işleminin yapıldığı yerdeki Tüketici Hakem Heyetine veya Tüketici Mahkemesine başvurabilir.
- Satıcı tarafından bu Garanti Belgesinin verilmemesi durumunda, tüketici Gümrük ve Ticaret Bakanlığı Tüketicinin Korunması ve Piyasa Gözetimi Genel Müdürlüğü'ne başvurabilir.

ÜRETİCİ FİRMANIN

ÜNVANI:	EMAK S.P.A
ADRESİ:	Via E. Fermi, 4 - 42011 Bagnolo in Piano (Reggio Emilia) ITALYA
WEB:	www.emak.it
TEL/FAX:	+390522951555
E-mail:	info@emak.it

İTHALATÇI FİRMANIN

ÜNVANI:	SEMAK MAKİNA TİC. VE SAN. A.S.
MERKEZ ADRESİ:	GEBZE GÜZELLER O.S.B. İNÖNÜ MAH. ASIK VEYSEL SOK. NO:2 GEBZE /KOCAELİ - TÜRKİYE
WEB:	www.semak.com.tr
E-mail:	info@semak.com.tr

SERVİS İSTASYONUNUN

ÜNVANI	ADRESİ	YETKİLİSİ	TEL/FAX
SEMAK MAKİNA TİC. VE SAN. A.S.	GEBZE GÜZELLER ORGANİZE SANAYİ BÖLGESİ İNÖNÜ MAH. ASIK VEYSEL SOK. NO:2 GEBZE /KOCAELİ - TÜRKİYE	SELİM KELES	0262 723 2900 / 0262 723 2929

18 ARIZA TEŞHİS

⚠ DİKKAT

- **Makinenin çalıştırılmasının kesinlikle gerekmesi durumu haricinde, aşağıdaki tabloda önerilen tüm düzeltici testleri gerçekleştirmeden önce daima makineyi durdurun ve bujinin bağlantısını kesin.**
- **Olası tüm sebepler kontrol edildikten sonra halen problemin giderilememesi halinde, bir Yetkili Servise danışın. Bu tabloda listelenenlerden farklı bir problemin tespit edilmesi halinde, bir Yetkili Servise danışın.**

SORUN	OLASI NEDENLER	ÇÖZÜM
Motor çalışmıyor veya çalıştıktan birkaç saniye sonra kapanıyor.	Kıvılcım yoktur.	Bujinin kıvılcımını kontrol edin. Kıvılcım yoksa, testi yeni bir buji ile tekrarlayın.
	Yakıt taşımış motor.	8.4 <i>Yakıt taşımış motor</i> prosedürünü uygulayın. Eğer motor hala çalışmıyorsa, prosedürü yeni bir bujiyle tekrarlayın.
	Akü boşalmış veya doğru takılmamış (sadece akülü modellerde)	Aküyü doğru şekilde şarj edin veya takın.
	Hasarlı akü (sadece akülü modellerde)	Bir Yetkili Servis ile temasa geçiniz.
Motor çalışmaya başlıyor fakat düzgün şekilde hızlanmıyor veya yüksek hızda düzgün çalışmıyor.	Karbüratörün ayarlanması gerekiyordur.	Karbüratörü ayarlamak için bir Yetkili Servis ile temas kurun.
Motor tam hıza ulaşmıyor ve / veya aşırı miktarda duman çıkarıyor.	Hava filtresi kirlidir.	Temizleyin: 11.5 <i>HAVA FİLTRESİ</i> bölümündeki talimatlara bakın.
	Karbüratörün ayarlanması gerekiyordur.	Karbüratörü ayarlamak için bir Yetkili Servis ile temas kurun.
Model T – Motor çalışıyor, ancak çekme kolunu çekince motorlu tirpan hareket etmiyor.	Çekme kayışı yuvasından çıkmış	Çekme kayışının yeniden konumlandırılmasını ve gerekirse bir Yetkili Servis Merkezi tarafından değiştirilmesini sağlayın.
	Çekme kayışı kopmuş.	Yakıt deposu her doldurulduğunda yağ deposu yeniden doldurulmalıdır.
	Çekme teli kötü ayarlanmış veya kopmuş.	Çekme telinin Yetkili Servis tarafından ayarlanmasını veya değiştirilmesini sağlayın.
Motor marş basıyor ve çalışıyor, ancak zincir dönmüyor. ⚠DİKKAT: Motor çalışırken asla bıçağa dokunmayınız.		Motoru derhal kapatın ve Yetkili Servis ile iletişime geçin.

1 ÚVOD	266
1.1 JAK ČÍST NÁVOD K OBSLUZE.....	266
2 BEZPEČNOSTNÍ SYMBOLY A UPOZORNĚNÍ (OBR. 1).....	267
3 HLAVNÍ SOUČÁSTI.....	267
4 BEZPEČNOSTNÍ PŘEDPISY.....	268
5 OSOBNÍ OCHRANNÉ PROSTŘEDKY (OOP)	270
6 MONTÁŽ.....	271
6.1 MONTÁŽ ŘÍDÍTEK ALLROAD PLUS 4 (OBR. 3, OBR. 4, OBR. 5).....	271
6.2 VÝŠKA ŘÍDÍTEK (OBR. 5)	271
6.3 MONTÁŽ ŘÍDÍTEK ALLROAD EXA 4 (OBR. 6, OBR. 7, OBR. 8).....	271
6.4 MONTÁŽ DESKY (OBR. 10)	271
6.5 PÁSKY	271
6.5.1 MONTÁŽ DESTIČKY NA RUKOJETI KOŠE.....	271
6.5.2 MONTÁŽ SPÍNAČE ZAPALOVÁNÍ (POUZE U MODELŮ, KTERÉ JSOU JÍM VYBAVENY)	271
6.6 PEVNÝ KOŠ (GV)	271
6.7 SBĚRNÝ VAK	271
6.8 UMÍSTĚNÍ VAKU (OBR. 25, OBR. 26).....	272
7 PŘÍPRAVNÉ ČINNOSTI.....	272
7.1 PRACOVNÍ OBLAST	272
7.2 SEŘÍZENÍ VÝŠKY SEČENÍ	272
7.2.1 MODEL PLUS 4	272
7.2.2 MODEL EXA 4.....	272
8 UVEDENÍ DO PROVOZU.....	272
8.1 PALIVO	273
8.2 PLNĚNÍ	274
8.3 POSTUP PŘI SPOUŠTĚNÍ.....	274
8.3.1 ELEKTRICKÉ STARTOVÁNÍ MOTORU NA BATERII (POUZE PRO MODEL Y, KTERÉ JSOU TÍM VYBAVENY)	275
8.4 ZAHLCENÝ MOTOR.....	276
8.5 MOTOROVÝ OLEJ.....	277
9 ZASTAVENÍ MOTORU.....	277
10 POUŽÍVÁNÍ STROJE	277
10.1 ZAKÁZANÁ POUŽÍVÁNÍ.....	277
10.2 BEZPEČNOSTNÍ KONTROLY.....	278
10.3 MULČOVÁNÍ.....	278
10.4 BOČNÍ ODHOZ (POUZE U MODELŮ, KTERÉ JSOU JÍM VYBAVENY).....	279
10.5 INDIKÁTOR PLNĚHO VAKU.....	279
10.6 SEČENÍ.....	280
11 ÚDRŽBA.....	280
11.1 SHODA PLYNNÝCH EMISÍ S PŘEDPISY.....	280
11.2 ÚDRŽBA ŽACÍHO ZAŘÍZENÍ.....	281
11.3 ŽACÍ NŮŽ	281
11.4 NASTAVENÍ LANKA OVLÁDÁNÍ TRAKCE (C, OBR. 71)	282
11.5 VZDUCHOVÝ FILTR.....	282
11.6 SBĚRNÝ VAK	282
11.7 MIMORÁDNÁ ÚDRŽBA.....	283
11.8 TABULKA ÚDRŽBY.....	284
12 PŘEPRAVA	284

13 SKLADOVÁNÍ.....	285
14 OCHRANA ŽIVOTNÍHO PROSTŘEDÍ.....	285
14.1 ODSTRANĚNÍ A LIKVIDACE.....	286
15 TECHNICKÉ ÚDAJE	287
16 PROHLÁŠENÍ O SHODĚ.....	288
17 ZÁRUČNÍ LIST	289
18 ŘEŠENÍ PROBLÉMŮ.....	290

1 ÚVOD

Děkujeme, že jste zvolili výrobek značky Emak.

Naše síť autorizovaných prodejců a dílen je vám plně k dispozici pro jakékoli potřeby.

POZOR

Abyste stroj mohli správně používat a vyhnuli se nehodám, nezačínajte práci, než si přečtete pozorně tento návod k obsluze.

POZOR

Tento návod musí být k dispozici u stroje po celou dobu jeho životnosti.

POZOR

NEBEZPEČÍ POŠKOZENÍ SLUCHU. Za normálních podmínek používání je obsluha tohoto stroje denně vystavena hluku, který se rovná nebo je větší než 85 dB (A).

CZ

V tomto návodu najdete vysvětlení činnosti různých částí stroje a pokyny k provádění potřebných kontrol a údržby.

POZNÁMKA

Ilustrace a specifikace uvedené v tomto návodu nejsou přísně závazné. Výrobce si vyhrazuje právo na provádění občasných změn této příručky bez předchozího upozornění.

Obrázky jsou orientační. Skutečné komponenty se mohou lišit od těch zobrazených. V případě pochybností kontaktujte autorizované servisní středisko.

1.1 JAK ČÍST NÁVOD K OBSLUZE

Příručka je rozdělena do kapitol a odstavců. Každý odstavec je dílčí úrovní příslušné kapitoly. Odkazy na kapitoly nebo odstavce jsou označeny slovem „kapitola“ nebo „odstavec“, za kterým následuje příslušné číslo. Příklad: „kapitola 2“.

Kromě návodu k obsluze a údržbě obsahuje tato příručka i informace, které vyžadují zvláštní pozornost. Tyto informace jsou označeny následujícími symboly:

POZOR

Pokud hrozí nebezpečí nehod, zranění osob, smrtelných zranění nebo vážných poškození věcí.

OPATRNĚ

Pokud hrozí nebezpečí poškození stroje nebo jeho jednotlivých dílů.

POZNÁMKA

Poskytuje dodatečné informace k pokynům v předchozích bezpečnostních zprávách.

Obrázky v tomto návodu k obsluze jsou číslovány 1, 2, 3 atd. Součásti zobrazené na obrázcích jsou podle potřeby označeny písmeny nebo čísly. Odkaz na komponentu C na obrázku 2 je označen slovy: "Viz C, obr. 2" nebo jednoduše "(C, obr. 2)". Odkaz na komponentu 2 na obrázku 1 je označen slovy: "Viz 2, obr. 1" nebo jednoduše "(2, obr. 1)".

2 BEZPEČNOSTNÍ SYMBOLY A UPOZORNĚNÍ (OBR. 1)

Obrázek ukazuje bezpečnostní symboly a upozornění na stroji:

1. Před prací se strojem si přečtěte návod k obsluze.
2. Nedovolte, aby se někdo během práce ke stroji přibližoval. Dávejte pozor na vymrštěný předmětů.
3. Před každým čištěním nebo opravou vypněte motor a odpojte kabel zapalovací svíčky.
4. Když je motor spuštěný, nepřibližujte ruce ani nohy ke krytu nože.
Nože se točí ještě několik sekund po vypnutí motoru.
5. Povinné nošení sluchátek (model 53).
6. Značka a model stroje.
7. Technické údaje.
8. Zaručená úroveň akustického výkonu.
9. Sériové číslo.
10. Značka CE prokazující shodu s předpisy ES.
11. Rok výroby.
12. Typ stroje: **SEKAČKA NA TRÁVU**.
13. Uvolněte přední (červenou) páčku a zastavte motor.
14. Zatlačením zadní (černé) páčky směrem k řídkům se stroj pohybuje dopředu.
15. Doplňte do 6 měsíců od nákupu.

3 HLAVNÍ SOUČÁSTI

Na Obr. 2 jsou zobrazeny hlavní součásti stroje:

- | | |
|--------------------------|---|
| 1. Ovládání plynu | 8. Páčka pro zastavení motoru |
| 2. Páčka spojky | 9. Seřízení výšky řídek |
| 3. Řídky | 10. Boční kryt |
| 4. Sběrný vak | 11. Ovládání regulátoru (pouze u modelů, které jsou jím vybaveny) |
| 5. Zadní deflektor | 12. Tlačítko zapalování / bezpečnostní klíč (pouze u modelů, které jsou jím vybaveny) |
| 6. Seřízení výšky sečení | |
| 7. Rukojeť startéru | |

4 BEZPEČNOSTNÍ PŘEDPISY

POZOR

Pokud se stroj správně používá, je rychlým a účinným pracovním nástrojem. Pokud se používá nesprávně nebo bez patřičné pozornosti, může být potenciálně nebezpečný. Chcete-li, aby vaše práce byla vždy příjemná a bezpečná, přísně dodržujte bezpečnostní předpisy uvedené zde a dále v příručce.

POZOR

Systém zapalování stroje vytváří elektromagnetické pole velmi slabé intenzity. Toto pole může rušit některé kardiostimulátory. Pro snížení nebezpečí vážných nebo smrtelných zranění by se osoby s kardiostimulátorem měly poradit se svým lékařem před začátkem používání stroje.

POZOR

Vystavení vibracím způsobeným dlouhodobým používáním zařízení s pohonem spalovacími motory může způsobit poškození oběhové soustavy nebo nervů v prstech, dlaních a zápěstí u osob náchylných k poruchám oběhové soustavy nebo tvorbě abnormálních otoků. Poškození cév se v důsledku delší práce za studeného počasí projevuje i u jinak zdravých lidí. Projeví-li se příznaky necitlivosti, bolesti, slabosti, změny barvy nebo struktury pokožky, nebo ztráty citu v prstech, rukou nebo zápěstích, přerušete práci se strojem a vyhledejte lékařskou pomoc.

POZNÁMKA

Národní zákonné úpravy mohou omezit používání stroje.

- Přečtete si bezpečnostní předpisy uvedené v této příručce.
- Za žádných okolností nikdy neupravujte omezovač rychlosti motoru.
- Pečlivě si přečtěte a dodržujte pokyny uvedené na štítcích připevněných na stroji (viz kapitolu 2 *Bezpečnostní symboly a upozornění (Obr. 1)*) a v příručce k motoru.
- Stroj používejte až po řádném seznámení s jeho obsluhou. Osoby bez zkušeností by si měly nacvičit používání nejdříve na poli.
- Stroj smí používat pouze dospělé osoby v dobré fyzické kondici, které se seznámily s návodem k obsluze. Nikdy nedovolte, aby stroj používaly děti.
- Stroj nepoužívejte, pokud jste unaveni, pod vlivem alkoholu, drog nebo léků.
- Nenoste šály, náramky nebo jiné předměty, které by se mohly zachytit ve stroji nebo v lištách. Používejte těsně přiléhající oděv s ochranou proti pořežání (viz kapitolu 5 *Osobní ochranné prostředky (OOP)*).
- Používejte protiskluzovou ochrannou obuv, rukavice, ochranné brýle, chrániče sluchu a ochrannou přilbu (viz kapitolu 5 *Osobní ochranné prostředky (OOP)*).
- Nikdy nedovolte, aby stroj používaly osoby se sníženými fyzickými, smyslovými nebo duševními schopnostmi nebo osoby s nedostatkem zkušeností nebo potřebných znalostí nebo osoby, které nejsou obeznámeny s návodem.
- Nedovolte jiným osobám, aby se během používání stroje zdržovaly ve vzdálenosti kratší než 15 metrů.

- Před prací se strojem se ujistěte, že jsou říditka pevně utažena (2 *Bezpečnostní symboly a upozornění (Obr. 1)*).
- Nikdy neblokuje zadní deflektor ve zvednuté poloze.

 **POZOR**

Stroj musí být vybaven originálními žacími zařízeními doporučenými výrobcem. Používání neschválených zařízení může vést k vážným nebo smrtelným zraněním.

- Před nastartováním motoru se ujistěte, že se žací zařízení volně pohybuje a nedotýká se žádného cizího předmětu.
- Stroj používejte pouze v dobře větraném prostoru, nepracujte s ním ve výbušném ani hořlavém prostředí ani v uzavřeném prostoru.
- Když je motor v činnosti, neprovádějte údržbu ani se nedotýkejte žacího ústrojí.
- Na vývodový hřídel stroje se nesmí připojovat žádné zařízení, které nebylo dodáno přímo výrobcem.
- S poškozeným, špatně opraveným, špatně smontovaným nebo upraveným strojem nepracujte. Používejte pouze lišty s délkami uvedenými v tabulce (viz kapitolu 15 *Technické údaje*).
- Neodstraňujte, nepoškozujte ani nevyřazujte z činnosti žádné bezpečnostní zařízení.
- Udržujte všechny štítky s výstražnými a bezpečnostními značkami v dobrém stavu. V případě poškození nebo zničení je včas vyměňte (viz kapitola 2 *Bezpečnostní symboly a upozornění (Obr. 1)*).
- Stroj nepoužívejte k jiným účelům, než je uvedeno v této příručce.
- Neopouštějte stroj se zapnutým motorem.
- Každý den stroj zkontrolujte a ujistěte se, že všechna bezpečnostní i jiná zařízení jsou funkční.
- Neprovádějte práce nebo opravy, které překračují rámec běžné údržby. Pro jakýkoli jiný zásah kontaktujte autorizované servisní středisko.
- V případě, že se rozhodnete stroj dále nepoužívat, nevyhazujte jej do svého okolí, ale odevzdejte prodejci, který se postará o správnou likvidaci.
- Stroj půjčujte pouze zkušeným osobám, které jsou obeznámeny s jeho činností a správným používáním. Předajte i příručku s návodem k použití, kterou si obsluha musí přečíst ještě před začátkem práce.
- O jakékoli další informace nebo přednostní zákrok vždy požádejte autorizované servisní středisko.
- Pečlivě si tento návod uschovejte a před každým použitím stroje si ho přečtěte.

POZOR

- **Stroj nikdy nepoužívejte s vadnými bezpečnostními funkcemi. Bezpečnostní funkce stroje se musí podrobit kontrole a údržbě na základě pokynů uvedených v kapitole 11 *Údržba*. Pokud stroj těmito kontrolami neprojde, obraťte se s žádostí o opravu na autorizované servisní středisko.**
- **Jakékoli použití stroje, které není výslovně uvedeno v návodu, může být zdrojem rizika pro osoby a věci, proto je třeba je považovat za nesprávné použití a výslovně zakázané výrobcem, který odmítá veškerou odpovědnost za následné škody.**

5 OSOBNÍ OCHRANNÉ PROSTŘEDKY (OOP)

Za osobní ochranné prostředky (OOP) se považuje jakákoli výbava určená k tomu, aby ji pracovník nosil nebo používal za účelem ochrany proti nebezpečím, ohrožujícím jeho bezpečnost nebo zdraví během práce, jakož i veškeré doplňky a příslušenství, určené k tomuto účelu. Použití OOP neodstraní nebezpečí úrazu, ale v případě nehody sníží její následky.

Níže je uveden seznam osobních ochranných prostředků, které je třeba používat při používání stroje:

- **Noste ochrannou obuv proti pořezání s protiskluzovou podrážkou a ocelovými špičkami.**
- **Noste ochranné brýle nebo obličejové masky.**
- **Noste ochranu proti hluku; např. sluchátka nebo špunty do uší.**

POZOR

Používání pomůcek k ochraně sluchu vyžaduje větší pozornost a opatrnost, protože vnímání výstražných zvukových signálů (křik, zvukové výstrahy apod.) je omezeno. Vhodné ochranné pomůcky snižují riziko ztráty sluchu.

- **Noste rukavice, které co nejvíce pohlcují vibrace.**
- **Používejte schválený bezpečnostní ochranný oděv. Ideální je ochranná bunda a kalhoty.**

POZOR

Oděv musí být vhodný a pohodlný. Noste přiléhavý ochranný oděv. Nenoste volné oblečení, šátky, kravaty či šperky, které by se mohly zachytit ve stroji, v podrostru nebo podobně. Dlouhé vlasy si sepněte a chraňte je.

POZNÁMKA

Při výběru vhodného oděvu si nechte poradit svým prodejcem.

6 MONTÁŽ

6.1 MONTÁŽ ŘÍDÍTEK ALLROAD PLUS 4 (OBR. 3, OBR. 4, OBR. 5)

Zvedněte řídítka jako na Obr. 3. Po umístění řídítek (B) a zvolení příslušné výšky utáhněte knoflíky (A, Obr. 5) a zvolte jednu z poloh (C, Obr. 5).

6.2 VÝŠKA ŘÍDÍTEK (OBR. 5)

Uvolněte knoflíky (A) a řídítka (B) zvyšte nebo snižte.

6.3 MONTÁŽ ŘÍDÍTEK ALLROAD EXA 4 (OBR. 6, OBR. 7, OBR. 8)

Spodní řídítka připevněte k rámu pomocí šroubů (A, Obr. 6), podložek (B) a matic (C). Pak namontujte madla (D) pomocí matic (E). Nakonec madla (D, Obr. 6, Obr. 7) otočte pro dotažení řídítek. Větší či menší dotažení matic (E) změní sílu zajištění. Řídítka lze z rámu uvolnit, aby je šlo otočit a usnadnila se tak přeprava a skladování (Obr. 9). Horní část řídítek pak připevněte spojením dvou polovin držáku (F, Obr. 8) pomocí čtyř šroubů (G) a čtyř matic (H). Nasadte šroub (L), podložku (M) a páčku (N). Otočením a povolením páčky (N) lze seřadit výšku řídítek; kromě toho lze otočit horní část řídítek, aby se usnadnila přeprava a skladování (Obr. 9).

6.4 MONTÁŽ DESKY (OBR. 10)

Desku (L) namontujte pomocí dvou šroubů (M) (pouze u modelů, které jsou jí vybaveny).

- Páčku plynu nainstalujte podle obrázku Obr. 11, na vnitřní pravé části řídítek (pouze u modelů, které jsou jím vybaveny).

6.5 PÁSKY

Kabely zajistěte na řídítkách speciálními pásky.

6.5.1 Montáž destičky na rukojeti koše

Destičku namontujte, jak je znázorněno na Obr. 12, Obr. 13, Obr. 14.

6.5.2 Montáž spínače zapalování (pouze u modelů, které jsou jím vybaveny)

Na řídítka pomocí dvou šroubů (A, Obr. 15) upevněte spínač zapalování (Obr. 16).

6.6 PEVNÝ KOŠ (GV)

- Koš smontujte pomocí příslušných spojek a šroubů (Obr. 17).
- Zvedněte deflektor (A) a koš umístěte do horní části krytu (Obr. 18).

6.7 SBĚRNÝ VAK

Namontujte příčník (N, Obr. 19, Obr. 20).

POZOR

Příčnick má montážní stranu. Strana (X, Obr. 21) je větší a musí se instalovat směrem k vnější části koše. Strana (Y) je menší a musí být směrem dovnitř koše. Příčnick musí být zatlačen úplně dolů, dokud se nezachytí (Obr. 22).

POZNÁMKA

Úspěšné zachycení je slyšet.

Pak sestavte mřížkovanou část (D, Obr. 23) s pevnou částí (E) pomocí příslušných háčků (F, Obr. 24). Začněte ze zadní částí a skončete po stranách.

6.8 UMÍSTĚNÍ VAKU (OBR. 25, OBR. 26)

- Zvedněte klapku (G).
- Na čep klapky (I) zahákněte dva háčky (H).
- Deflektor spusťte dolů a přesvědčte se, že úplně uzavírá horní část sběrného vaku na trávu.

7 PŘÍPRAVNÉ ČINNOSTI

7.1 PRACOVNÍ OBLAST

POZOR

Důkladně zkontrolujte celý pracovní prostor a odstraňte vše, co by mohlo být vymrštno ze stroje nebo by mohlo poškodit žací zařízení.

7.2 SEŘÍZENÍ VÝŠKY SEČENÍ

POZOR

Při nastavování výšky sečení vždy vypněte motor.

7.2.1 Model PLUS 4

Pro snížení nebo zvýšení stroje otáčejte páčkou (D, Obr. 65) doprava nebo doleva.

7.2.2 Model EXA 4

Uchopte rukojeť (A, Obr. 66), stiskněte uvolňovací páčku (E) a stroj zvedněte nebo spusťte. Můžete si vybrat z 5 výšek sečení, které jsou označeny na posuvném pravítku (F, Obr. 67).

8 UVEDENÍ DO PROVOZU

- Stroj spusťte ve volném prostoru bez vysoké trávy. Plochu, kterou chcete sekat, dobře prohlédněte a odstraňte všechny kameny, kosti, kusy dřeva apod. (Obr. 29).
- Výfukové plyny obsahují oxid uhelnatý, který je velmi jedovatý; stroj nikdy nespouštějte v uzavřeném, nebo špatně větraném prostoru.

- Motor spouštějte podle pokynů v návodu a s nohama v dostatečné vzdálenosti od nože.

8.1 PALIVO

POZOR

Benzín je velice hořlavé palivo. Manipulaci s benzínem nebo se směsí paliva věnujte maximální pozornost. Zákaz kouření a manipulace s otevřeným ohněm v blízkosti paliva nebo stroje. Palivo míchejte venku, kde nehrozí výskyt jisker nebo otevřeného ohně.

- Pro snížení rizika požáru nebo popálenin zacházejte s palivem opatrně. Je vysoce hořlavé.
- Palivo míchejte a skladujte pouze v nádobě schválené pro daný typ paliva.
- Před doléváním paliva stroj položte na volnou plochu, zastavte motor a nechte jej vychladnout.
- Doplnování paliva provádějte výlučně v otevřeném prostoru a přitom nekuřte.
- Pomalu povolte palivovou zátku, aby mohl uniknout přetlak a aby se vyloučilo vylití paliva.
- Po dolití palivovou zátku řádně dotáhněte. Vibrace mohou způsobit povolení zátky a únik paliva.
- Případně rozlité palivo pečlivě utřete. Před spuštěním motoru odejděte alespoň 3 metry od místa, kde jste dolévali palivo.
- Nikdy se nesnažte spálit palivo rozlité za jakýchkoli okolností.
- Během manipulace s palivem a během činnosti stroje nekuřte.
- Palivo skladujte na chladném, suchém a dobře větraném místě.
- Palivo neskladujte v místech se suchým listím, slámou, papírem atd.
- Stroj a palivo skladujte v místech, kde výpary paliva nepřijdou do styku s jiskrami, otevřeným plamenem, ohříváči vody, kotly topení, elektrickými motory, spínači, sporáky, troubami atd.
- Uzávěr nádržky na benzín nikdy neotvírejte, je-li motor ještě v pohybu, nebo je teplý.
- Palivo nepoužívejte na čištění.
- Dávejte pozor, aby se palivo nedostalo na součásti oblečení.

Tento stroj je poháněn čtyřdobým motorem.

Doporučené palivo: tento motor je schválen pro činnost s bezolovnatým automobilovým benzínem s oktanovým číslem $89 \text{ (} [R + M] / 2 \text{)}$ nebo vyšším.

OPATRŇĚ

Nikdy nepoužívejte palivo s procentem alkoholu vyšším než 10%; přípustné jsou gasohol s podílem etanolu do 10 % nebo palivo E10.

OPATRŇĚ

- **Nakupujte pouze množství paliva nezbytné na základě vaší spotřeby; nekupujte více, než kolik spotřebujete za jeden nebo dva měsíce;**
- **Benzín uchovávejte v hermeticky uzavřené nádobě, na chladném a suchém místě.**

POZNÁMKA

Doporučuje se používat přísadu do paliva **Emak ADDITIX 2000** - obj. kód 001000972A.

8.2 PLNĚNÍ

POZOR

Před spuštěním motoru se ujistěte, že se řetěz nedotýká cizího předmětu.

POZOR

Dodržujte bezpečnostní předpisy pro manipulaci s palivem. Před dolitím benzínu vždy nejdříve vypněte motor. Nelijte nikdy palivo do stroje s motorem v činnosti nebo zahřátým motorem. Před nastartováním motoru odejděte alespoň 3 m od místa, kde se dolévalo palivo. NEKUŘTE!

1. Před plněním nádrže kanystr se směsí řádně promíchejte.
2. Povrch kolem palivové zátky očistěte, aby nedošlo k znečištění.
3. Palivovou zátku pomalu povolte.
4. Benzín opatrně nalijte do nádrže. Dejte pozor, abyste ho nerozlili.
5. Před vložením a zašroubováním zátky zkontrolujte a očistěte těsnění zátky.
6. Palivovou zátku ihned vložte do nalévacího hrdla a dotáhněte rukou. Případné rozlité palivo odstraňte.

POZOR

Zkontrolujte, jestli nedochází k úniku paliva, případné netěsnosti opravte před používáním stroje. Pokud je to nutné, obraťte se na autorizované servisní středisko.

8.3 POSTUP PŘI SPOUŠTĚNÍ

OPATRŇĚ

Přečtete si příložený návod k motoru. Obsahuje důležité informace. (Věnujte pozornost doporučenému typu paliva a oleje).

- Před spuštěním motoru zkontrolujte, zda není nůž zablokovaný.
- Při spuštění stroj nenaklánějte: nekrytý nůž by mohl způsobit škody. Stroj nikdy nezvedejte, pokud je motor v chodu.
- Stroj nastartuje se zasunutou spojku.

1. Páčku brzdy motoru (A) přitáhněte k řídkům (B) (Obr. 30, Obr. 31).
2. A. Modely s páčkou plynu (Obr. 32, Obr. 33):
 - Páčku plynu uveďte do polohy START.
 - Silným trhnutím zatáhněte za startovací lanko.
 - Jakmile nastartujete, dejte páčku plynu do polohy mezi MIN a MAX (Obr. 34, Obr. 35) a stroj nechte běžet, aby se zahřál.
 - Pro práci přesuňte páčku plynu do polohy MAX (Obr. 36) a dávejte pozor, abyste nedosáhli konce zdvihu, protože hrozí nebezpečí aktivace sytiče, což by mohlo způsobit zahlcení motoru.
- B. Modely s páčkou plynu (Obr. 37):
 - Silným trhnutím zatáhněte za startovací lanko.

8.3.1 Elektrické startování motoru na baterii (pouze pro modely, které jsou tím vybaveny)

Kdy dobíjet baterii

První dobítí

Lithium-iontová baterie byla částečně nabitá před odesláním. Aby se udržela nabitá a aby se zabránilo jejímu poškození, když se nepoužívá, je baterie naprogramovaná pro přepnutí do "režimu spánku". Pro opětovnou aktivaci je zapotřebí rychlé dobítí po dobu asi deseti (10) sekund. Baterii nechte nabíjet až do dosažení plného nabití. Pro dobíjení baterie si přečtěte oddíl **Jak dobíjet baterii**.

Podle potřeby

Pro kontrolu úrovně nabití stiskněte tlačítko Battery Fuel Gauge (E, Obr. 39) a pokud je to nutné, baterii dobijte. Přečtěte si oddíl **Ukazatel úrovně baterie**.

Jak dobíjet baterii

1. Nabíječku zapojte do elektrické zásuvky.



POZOR

Baterii a nabíječku chraňte před mokrem. Baterii a nabíječku nevystavujte dešti ani vlhku.

2. Baterii (G, Obr. 40) zasuňte silou do příslušného prostoru (F). Pokud se neobjeví červená kontrolka, baterii vytáhněte a znovu zasuňte. Ujistěte se, že baterie je pevně usazena v nabíjecím prostoru.
 - Červená kontrolka znamená, že se baterie nabíjí (A, Obr. 39).
 - Zelená kontrolka znamená, že baterie je zcela nabitá (B).
 - BLIKAJÍCÍ červená kontrolka znamená, že baterie je pro dobíjení příliš horká nebo příliš studená (C). Baterii nechte odpojenou a jakmile dosáhne normální teploty (0°C - 45°C), začne se automaticky dobíjet.
 - BLIKAJÍCÍ červená/zelená kontrolka (D), znamená, že baterie se nenabíjí a musí se vyměnit.

- Pro opětovnou aktivaci baterie z "režimu spánku" je zapotřebí asi deset (10) sekund.
- Zcela vybitá baterie vyžaduje asi jednu hodinu (1h) pro plné nabití. Baterie zůstane plně nabitá, pokud bude ponechána na nabíječce.
- Jakmile zelená kontrola ohlásí, že je baterie plně nabitá, můžete ji vyjmout z nabíječky.
- Pro kontrolu kapacity baterie k dispozici stiskněte tlačítko Battery Fuel Gauge (E).
- V případě nepoužívání odpojte nabíječku z elektrické zásuvky.

Ukazatel úrovně nabití (Battery Fuel Gauge)

Pro kontrolu kapacity baterie k dispozici stiskněte tlačítko Battery Fuel Gauge (E, Obr. 39). Kontrolky na displeji (H) označují přibližnou zbývající úroveň nabití baterie.

Čtyři kontrolky	od 78% do 100%
Tři kontrolky	od 55% do 77%
Dvě kontrolky	od 33% do 54%
Jedna kontrolka	od 10% do 32%
Kontrolka bliká	méně než 10%

Startování elektrického motoru (B&S - Emak)

- Baterii (C, Obr. 41) vložte do prostoru pro baterie na horní části motoru. Ujistěte se, že je pevně zasunutá.

POZNÁMKA

Pro aktivaci nové baterie je zapotřebí rychlé dobítí pro **první použití** v trvání asi deseti (10) sekund. Přečtěte si oddíl **Kdy dobít baterii**.

- Páčku plynu uveďte do polohy MAX (Obr. 38).
- Držte páčku pro zastavení motoru (A, Obr. 31) proti rukojeti (B). Pak přepněte spínač elektrického startéru do polohy 1 (B, Obr. 31).
- Jakmile nastartujete, dejte páčku plynu do polohy mezi MIN a MAX (Obr. 42) a stroj nechte běžet, aby se zahřál.
- Pro práci páčku plynu uveďte do polohy MAX (Obr. 38).

⚠ OPATRNĚ

Chcete-li prodloužit životnost startéru, používejte krátké startovací cykly (maximálně pět sekund). Před opakovaním startování počkejte asi jednu minutu.

POZNÁMKA

Pokud se ani po několika pokusech motor nespustí, obraťte se na autorizované servisní středisko.

8.4 ZAHLCENÝ MOTOR

- Na konektor zapalovací svíčky nasadte vhodný nástroj (Obr. 27).

- Zvedněte konektor zapalovací svíčky.
- Vyšroubujte a vysušte zapalovací svíčku.
- Otevřete úplně ovladač plynu.
- Několikrát zatáhněte za lanko, aby se spalovací komora vyčistila.
- Našroubujte zpět zapalovací svíčku a připojte konektor **energickým** zatlačením.
- Nyní nastartujte motor.

8.5 MOTOROVÝ OLEJ

POZOR

Motor se dodává bez oleje. Zkontrolujte hladinu oleje ještě před spuštěním motoru (Obr. 28). Pokud se motor spustí bez oleje, poškodí se neopravitelným způsobem a na toto poškození se nevztahuje záruka. Více informací o kontrole a výměně oleje naleznete v návodu k motoru.

9 ZASTAVENÍ MOTORU

1. Páčku plynu uveďte do polohy MIN (Obr. 63, Obr. 64).
2. Před zastavením stroje přepněte ovládací prvek (V, Obr. 61) do pomalejší polohy. **Páčka se smí používat pouze tehdy, když je stroj v pohybu.**
3. Uvolněte ovladač motorové brzdy (F, Obr. 68).

POZOR

Před každým použitím zkontrolujte, zda uvolnění páčky motoru způsobí zastavení motoru během několika sekund. Správný čas pro zastavení nože nechte pravidelně zkontrolovat autorizovaným servisním střediskem.

10 POUŽÍVÁNÍ STROJE

10.1 ZAKÁZANÁ POUŽÍVÁNÍ

- Stroj sekačka se nesmí používat k řezání jiných materiálů, zvláště pak materiálů, které jsou nad úroveň terénu a pro které se stroj musí zvednout.
- Stroj se nesmí používat k drcení větví ani jiných materiálů pevnějších než tráva.
- Stroj se nesmí používat k odsávání nebo sběr pevných či prašných materiálů, odpadů jakéhokoli druhu, písku či štěrku.
- Stroj se nesmí používat k vyrovnávání nerovného terénu nebo hrbolatého povrchu; nůž se nikdy nesmí nedotknout země.
- Stroj se nesmí používat k přepravě, tlačení ani tažení jiných předmětů, vozíků či podobně.
- Na pohon stroje je zakázáno připojovat nářadí nebo jiná zařízení, která nejsou povolena výrobcem.

10.2 BEZPEČNOSTNÍ KONTROLY

POZOR

Stroj nepoužívejte, pokud hrozí nebezpečí blesku.

- Stroj nikdy nepoužívejte na vlhké trávě nebo na kluzkém povrchu; držte pevně držadlo (Obr. 44); jděte pomalu, nikdy neběhejte.
- V kopcovitém terénu sekejte napříč svahem, nikdy ne v přímém stoupání nebo sjezdu; nikdy nesekejte na příliš prudkých svazích (Obr. 45).
- Sečte pouze za denního světla nebo při silném umělém osvětlení.
- Zkontrolujte, zda je zadní deflektor vždy správně nasazen (Obr. 46).
- Narazíte-li na nějaký předmět, vypněte motor a zkontrolujte, zda nedošlo k poškození sekačky; nikdy nepokračujte v práci bez opravy případného poškození (Obr. 29).
- Při spuštění stroj nenaklánějte: nekrytý nůž by mohl způsobit škody.
- Nikdy si nestoupejte před sekačku s nastartovaným motorem; někdo by mohl omylem zasunout spojku.
- Když musíte přejít přes pěšinku, chodník apod. a když se stroj převáží z jedné pracovní oblasti do druhé, vypněte motor.
- Nikdy neprovádějte seřízení při běžícím motoru.
- Na svazích udržujte vždy stabilní polohu (Obr. 47). Nesečte ani nezastavujte v blízkosti příkopů, jam nebo náspů. Stroj mohl náhle převrhnout, když jedno kolo přejede přes okraj srázu nebo příkopu nebo když násep povolí.
- Při změně směru ve svahu a při přepravě stroje z jednoho sekacího místa na druhé buďte obzvláště opatrní.
- Zkontrolujte, zda používáte pouze originální žací zařízení.
- Buďte velmi opatrní při změně směru nebo při otáčení stroje směrem k sobě.
- Nedotýkejte se nožů před odpojením stroje od napájení a před úplným zastavením nožů (Obr. 48).

10.3 MULČOVÁNÍ

Na sekačce je sériově namontovaný mulčovací nůž (A, Obr. 49). Tato konfigurace umožňuje volbu ze tří různých způsobů sečení trávy:

- **S namontovaným vakem:** mulčovací nůž umožňuje dokonalejší rozmělnění posekané trávy a tím i lepší naplnění vaku.
- **Bez vaku a se zavřeným zadním deflektorem:** mulčovací nůž umožňuje dobré rozmělnění posekané trávy, která pak může padat přímo na terén.
- **Mulčování:** k provádění pravého mulčování je nutné namontovat mulčovací záslepku (C, Obr. 49), která zaručuje maximální rozmělnění posekané trávy. Mulčovací záslepka (C, Obr. 50 Obr. 51) kód 66110127R (šířka záběru 46 cm) - kód 66070096R (šířka záběru 51 cm) je nutné nasadit vložením do otvoru pod zadním deflektorem (D), přičemž zadní deflektor musí být vždy zavřený.

Poznámky k sekání trávy mulčováním

Při použití stroje k mulčování nesmí tráva přesáhnout výšku 5-6 cm. Je však dobrým zvykem nepoužívat příliš nízkou výšku sekačky. Nedodržení těchto pravidel může ohrozit účinek mulčování a v nejzávažnějších případech způsobit zhasnutí motoru.

10.4 BOČNÍ ODHOZ (POUZE U MODELŮ, KTERÉ JSOU JÍM VYBAVENY)

Pokud obsluha nechce trávu sbírat do vaku, ale chce ji odhodit na zem, dodává se se strojem deflektor pro boční odhoz (Obr. 53).

Chcete-li používat boční odhoz, je nutné odmontovat sběrný vak a namontovat mulčovací záslepku (viz kapitolu 10.3 *Mulčování*).

Pro montáž bočního deflektoru (A, Obr. 54) stiskněte bezpečnostní pojistku (E, Boční odhoz - pouze u modelů, které jsou jím vybaveny), zvedněte boční kryt (B) a dva jazýčky (C, Obr. 55, Obr. 56) zahákněte za čep (D). Pak uvolněte kryt (B, Obr. 57), jehož pružina bude držet deflektor (A).

⚠ POZOR

Chybná montáž sady deflektoru pro boční odhoz může způsobit vážná zranění obsluhy nebo osob v okolí.

⚠ POZOR

Při odstraňování jednotky bočního odhozu se ujistěte o správném zavření víka pomocí příslušného zařízení se západkou.

⚠ POZOR

- **Stroj se smí používat pouze k sečení travnatých povrchů v zahradách nebo parcích.**
- **Stroj nepoužívejte, jsou-li oka sběrného vaku rozbitá nebo zanesená trávou.**
- **Před vytažením sběrného vaku vždy vypněte motor.**

POZNÁMKA

- Pokud je tráva, kterou chcete sekat, příliš vysoká, postupujte ve dvou fázích: v první sečte na maximální výšku, ve druhé na požadovanou výšku.
- Trávu sečte do "hlemýždě", z vnějšíku směrem dovnitř (Obr. 58).

10.5 INDIKÁTOR PLNÉHO VAKU

Nad sběrným vakem je klapka indikující plný sběrný vak (A, Obr. 59). Když je klapka zvednutá (Obr. 59), znamená to, že se koš plní trávou. Když je klapka dole (Obr. 60), znamená to, že koš je plný a musí se vysypat.

10.6 SEČENÍ

- Ujistěte se, že je regulátor rychlosti v nejpomalejší poloze (V, Obr. 61).
- Pro zapnutí pojezdu uveďte ovladač spojky (C) do kontaktu s říditky (B) (Obr. 62).
- Rychlost pojezdu seřídte posunutím ovladače (V, Obr. 61) dopředu nebo dozadu.

11 ÚDRŽBA

POZOR

- **Během údržby vždy používejte ochranné rukavice.**
- **Údržbu neprovádějte, je-li motor ještě teplý. Údržba musí být prováděna při vypnutém motoru.**
- **Nedostatečná nebo nesprávná údržba, odstranění nebo úprava bezpečnostních zařízení a/nebo použití neoriginálních náhradních dílů může způsobit vážná nebo smrtelná zranění obsluhy nebo třetích osob.**

11.1 SHODA PLYNNÝCH EMISÍ S PŘEDPISY

Tento motor, včetně systému regulace emisí, musí být řízen, používán a udržován v souladu s pokyny uvedenými v uživatelské příručce k udržení emisí v rámci právních požadavků platných pro nesilniční pojízdné stroje.

Systém regulace emisí motoru se nesmí neoprávněně upravovat ani používat nesprávným způsobem.

Nesprávný provoz, použití nebo údržba motoru nebo stroje by mohly vést k možnému selhání systému regulace do takové míry, kdy již nejsou splněny platné právní požadavky; v tomto případě je třeba podniknout okamžité kroky k nápravě poruch systému a k obnovení plnění platných požadavků.

Příklady, mimo jiné, jsou nesprávný provoz, použití nebo údržba:

- Násilné otevření nebo poškození zařízení k dávkování paliva.
- Použití paliva a/nebo motorového oleje, které nesplňují vlastnosti uvedené v kapitole 8.1 *Palivo*.
- Používání neoriginálních náhradních dílů, jako jsou svíčky apod.
- Neprovedená nebo nedostatečná údržba výfukového systému včetně nesprávných intervalů údržby výfuku, zapalovací svíčky, vzduchového filtru apod.

POZOR

Neoprávněný zásah do tohoto motoru má za následek ztrátu platnosti osvědčení EU o emisích.

Hladina CO₂ tohoto motoru lze nalézt na webové stránce (www.myemak.com) společnosti Emak v sekci "Svět Outdoor Power Equipment".

11.2 ÚDRŽBA ŽACÍHO ZAŘÍZENÍ

POZOR

Před každým čištěním nebo opravou zastavte motor a odpojte kabel zapalovací svíčky.

POZOR

S noži manipulujte vždy s co největší opatrností. Vždy používejte ochranné rukavice.

POZOR

Deformovaný nebo poškozený nůž se musí vyměnit.

- Ostří nože udržujte vždy dobře nabroušené.
- S nenabroušeným ostřím se nedosáhne dobrého výsledku.

11.3 ŽACÍ NŮŽ

POZOR

Při zjišťování stavu nože používejte ochranné rukavice.

POZOR

Pravidelně kontrolujte, zda je šroub (A, Obr. 69) dotažený na 35 Nm (3,5 kgm).

Pokud časem není sečení trávy uspokojivé, pravděpodobně je třeba nože nabrousit. Špatně nabroušený nůž způsobuje vytrhávání trávy a tím zažloutnutí trávníku. Pokud jsou nože poškozené nebo zkřivené, musí se vyměnit.

- Broušení nožů je velmi delikátní činnost. Pokud se nedodrží dokonalé vyvážení nožů (Obr. 70), může způsobit abnormální vibrace, které vedou k uvolnění nožů s nebezpečnými důsledky pro obsluhu.
- Nože se musí namontovat ve správném směru. Chybná montáž může způsobit nesprávné dotažení s následným uvolněním nožů během práce s nebezpečnými důsledky pro obsluhu.

Z těchto důvodů se musí vyvážení a výměna nožů provádět v **autorizovaném servisním středisku**.

POZOR

Mulčovací nůž musí být nasazen jako na Obr. 69.

POZOR

Poškozené řezné nářadí nesvařujte, nerovnejte ani neupravujte ve snaze o jeho opravu. Jednotlivé díly řezného nářadí by se mohly uvolnit a způsobit vážné či smrtelné zranění.

⚠ POZOR

Vždy vyměňte také šroub (A, Obr. 69) a podložku (B).

⚠ POZOR

Vždy používejte originální nože s označením. Používejte pouze originální nože kód 66110594R (48), 66070440R (53) jako náhradní díl.

11.4 NASTAVENÍ LANKA OVLÁDÁNÍ TRAKCE (C, OBR. 71)

V případě pozdního zapojení pojezdu proveďte seřízení na koncovce (A, Obr. 71) tak, aby po uvolnění dvou matic (H) bylo lanko správně napnuté.

Pro základní seřízení **lanka plynu:**

1. Páčku plynu přepněte do polohy MAX (Obr. 33, Obr. 36).
2. Posuňte bovden (A, Obr. 72) zcela směrem k obsluze (směrem k řídítkům) a zajistěte jej svorkou (B), zašroubováním šroubu (C).

11.5 VZDUCHOVÝ FILTR

Vzduchový filtr kontrolujte každý den. Čistěte odmašťovacím prostředkem Emak kód 001101009A, opláchněte vodou a profoukněte z určité vzdálenosti stlačeným vzduchem směrem zevnitř ven. Pokud je filtr silně zanesený nebo poškozený, vyměňte jej.

⚠ POZOR

Při opětovném nasazování filtru jej správně zasuňte do jeho uložení.

11.6 SBĚRNÝ VAK

⚠ POZOR

Před vyjmutím sběrného vaku a když se čistí vyhazovací otvor trávy, zastavte motor a odpojte zapalovací svíčku.

Často kontrolujte, zda není sběrný vak špatně namontovaný nebo poškozený.

Kontrolujte, zda nejsou oka sběrného vaku zanesená trávou; pokud ano, omyjte vak vodou a nechte ho před další montáží úplně uschnout.

Kdybyste pracovali s poškozeným sběrným vakem nebo zanesenými oky, vak by se nemohl úplně naplnit.

Při práci s ještě vlhkým sběrným vakem by se zase oka snadněji zalepila.

POZNÁMKA

Použitý motorový olej zlikvidujte s ohledem na životní prostředí.

Doporučujeme jej odnést v utěsněné nádobě do místního servisu k recyklaci. Nevyhazujte jej do komunálního odpadu, do kanalizace, ani jej nezakopávejte.

11.7 MIMOŘÁDNÁ ÚDRŽBA

Na konci sezóny, pokud se stroj používá intenzivně, nebo každé dva roky při běžném používání zajistěte obecnou kontrolu provedenou specializovaným technikem servisní sítě.

Najděte nejbližší autorizované servisní středisko na: <https://www.myemak.com/int/filiali-e-distributori/distributori>.

POZOR

- **Všechny činnosti při údržbě, které nejsou uvedeny v této příručce, smí provádět pouze autorizované servisní středisko. Aby byl zajištěn stálý a pravidelný provoz stroje, nezapomeňte, že veškeré nahrazované díly musí být nahrazeny výhradně ORIGINALNÍMI NÁHRADNÍMI DÍLY.**
- **Případné neoprávněné úpravy a/nebo používání neoriginálních náhradních dílů mohou způsobit vážná či smrtelná zranění obsluhy nebo dalších osob nebo způsobit okamžité propadnutí záruky.**

POZNÁMKA

Další informace o údržbě motoru najdete v návodu k použití a údržbě motoru přiloženého k tomuto dokumentu.

- Opotřebované nebo poškozené části vyměňte.
- Po každém použití stroje očistěte spodní část od zbytků trávy.

POZOR

- **Vypněte motor a ujistěte se, že se zastavily všechny pohyblivé části.**
- **Odpojte koncovku zapalovací svíčky.**
- **Z nádrže vypusťte benzín.**
- **Odmontujte sběrný vak na trávu.**
- **Stroj nakloňte dozadu, ale nikdy jej nepřevracejte.**

11.8 TABULKA ÚDRŽBY

<p>Uvědomte si prosím, že následující intervaly údržby platí pouze pro běžné pracovní podmínky.</p> <p>Pokud je vaše denní práce náročnější než běžná, musí se intervaly údržby příslušně zkrátit.</p>		Před každým použitím	Po každém zastavení protankování	Každý týden	V případě poškození nebo závady	Podle potřeby
Celý stroj	Kontrola: průsak, prasknutí, opotřebení	x	x			
Kontroly: sytič a páčka plynu (pouze u modelů, které jsou jimi vybaveny)	Kontrola činnosti	x	x			
Palivová nádrž	Kontrola: úniky, trhliny, opotřebení	x	x			
Žací nůž	Kontroly: poškození a opotřebení	x	x			
	Vyměnit				x	
Páčka pojezdu (model T)	Kontrola činnosti	x				
Zastavení nože	Kontrola činnosti	x				
	Vyměnit				x	
Všechny přístupné šrouby a matice	Zkontrolovat a dotáhnout			x		
Vzduchový filtr	Vyčistit	x				
	Vyměnit				x	Každých 6 měsíců
Žebra válce a štěrbin v krytu spouštěče	Vyčistit			x		
Startovací lanko	Kontroly: poškození a opotřebení			x		
	Vyměnit				x	
Svíčka	Zkontrolovat vzdálenost elektrod			x		
	Vyměnit				x	Každých 6 měsíců
Sběrný vak na trávu a zadní deflektor	Kontrola opotřebení nebo poškození	x	x			

12 PŘEPRAVA

- K usnadnění přepravy a skladování lze řídítka sklopit: uvolněte knoflíky a horní část řidítek sklopte dolů.

POZNÁMKA

Dávejte pozor, aby nedošlo k přiskřípnutí nebo natažení kabelů.

- Vyjměte sběrný vak na trávu.
- Stroj přepravujte s vypnutým motorem.
- Vyprázdněte také karburátor tak, že necháte motor běžet, dokud nedojde palivo.

POZOR

Při dopravě stroje na vozidle se ujistěte o správném a pevném připevnění na vozidle pomocí řemenů. Stroj se přepravuje ve vodorovné poloze, s prázdnou nádrží, po ujištění, že se neporušují platné předpisy pro přepravu těchto zařízení. Stroj se nesmí pohybovat po silnici ani tlačení, ani s běžícím motorem. Kromě toho se nesmí zapřáhnout za auto, traktor atd.

13 SKLADOVÁNÍ

POZOR

Po každém použití vyčistěte spodní část stroje; v žádném případě nepoužívejte proudy vody.

- Pravidelně kontrolujte stav stroje.
- Zkontrolujte, zda jsou všechny šrouby a matice dobře utažené.
- Na díly, které jsou vystaveny korozi, naneste mazivo nebo motorový olej.
- Stroj skladujte na suchém místě, pokud možno s betonovou podlahou. K ochraně před vlhkostí jej můžete umístit na desky nebo na plech.
- Postupy pro uvedení do provozu po zimním uložení jsou stejné, jako postupy při normálním spuštění stroje (8 *UVEDENÍ DO PROVOZU*).
- Stroj nikdy nenechávejte na místech, kde se mohou hromadit výpary z paliva, které by mohly způsobit požár.
- Před uložením sekačky do uzavřeného prostoru nechte vychladnout motor.
- Pokud se musí vylít palivo z nádržky, provedte to v otevřeném prostoru.
- **Stroj nakloňte dozadu, ale nikdy jej nepřevracejte.**

14 OCHRANA ŽIVOTNÍHO PROSTŘEDÍ

Ochrana životního prostředí je důležitý a prvořadý aspekt při používání stroje ve prospěch občanského spoluzití a prostředí, v němž žijeme.

- Vyvarujte se toho, abyste byli rušivým prvkem ve vztahu s vašimi sousedy.
- Pečlivě dodržujte místní předpisy pro likvidaci materiálu vzniklého sečením.
- Pečlivě dodržujte místní předpisy pro likvidaci obalů, olejů, benzínu, baterií, filtrů, poškozených dílů nebo jakýchkoli prvků se silným dopadem na životní prostředí. Tento odpad se nesmí vyhazovat do popelnice, ale musí se separovat a odvézt do příslušných sběrných středisek, která zajistí recyklaci materiálů.

14.1 ODSTRANĚNÍ A LIKVIDACE

Při vyřazení stroje z provozu jej nenechávejte volně v přírodě, ale obraťte se na sběrné středisko.

Hodně materiálů použitých při výrobě stroje lze recyklovat; všechny kovy (ocel, hliník, mosaz) lze odevzdat do běžné sběrný kovů. Pro informace se obraťte na službu zajišťující svoz odpadu ve vaší oblasti. Likvidace odpadu pocházejícího z demolice stroje musí být provedena s ohledem na životní prostředí, aby se zabránilo znečištění půdy, ovzduší a vody.

V každém případě je třeba dodržovat místní platné zákony.

Při likvidaci stroje byste měli zlikvidovat i štítek s označením CE společně s tímto návodem k obsluze.

15 TECHNICKÉ ÚDAJE

Model	48			53	
Šířka sečení	46 cm			51 cm	
Tlačení-pohon	POHON				
Motor	ČTYŘDOBÝ				
Motorová brzda	ANO				
Maximální otáčky	2900 ± 100 mi ⁻¹				
Počet rychlostních stupňů	–	1	–	1	PLYNULÝ
Rychlost pojezdu při 2900 ot./min	–	3,6 km/h	–	3,6 km/h	min. 2,5 km/h max. 4,5 km/h
Výška řezu	MIN. 28 mm - MAX. 75 mm				
Objem vaku	70 ℓ				
Hmotnost	min. 28,0 kg max. 33,3 kg	min. 33,2 kg max. 36,0 kg	min. 34,0 kg max. 37,4 kg	38,6 kg	

CZ

Šířka sečení			46 cm	51 cm
Akustický tlak	dB (A)	L_{pAav} EN ISO 5395-1 EN ISO 5395-2	85,0	87,0
Nepřesnost	dB (A)		1,0	1,0
Měřená úroveň akustického výkonu	dB (A)	2000/14/EC EN ISO 5395-1 EN ISO 5395-2 EN ISO 3744	95,0	96,0
Nepřesnost	dB (A)		1,0	1,0
Zaručená hladina akustického výkonu	dB (A)	L_{WA} 2000/14/EC EN ISO 5395-1 EN ISO 5395-2 EN ISO 3744	96,0	97,0
Úroveň vibrací	m/s ²	EN ISO 5395-1 EN ISO 5395-2	4,5	5,5
Nepřesnost	m/s ²	EN 12096	1,5	1,5

16 PROHLÁŠENÍ O SHODĚ

Níže podepsaný,

**EMAK spa via Fermi, 4 - 42011 Bagnolo in Piano (RE)
ITALY**

prohlašuje na svou vlastní odpovědnost, že stroj:

1. Druh: **Sekačka na trávu**

2. Značka: / typ:

EFCO ALLROAD PLUS 4 LR 48 TK - LR 48 TBR - LR 48 TKE - LH 48 PK - LH 48 TK - LR 53 TBX - LR 53 TK - LR 53 THX - LR 53VK - LR 53 TKE - LH 53 TK / ALLROAD EXA 4LR 53 TK - LR 53 TBX / ALLROAD 3LV 53 TK

OLEO-MAC ALLROAD PLUS 4 G 48 TK - G 48 TBR - G 48 TKE - GV 48 TK - GV 48 PK - GV 53 PK - G 53 TBX - G 53 TK - G 53 THX - G 53 VK - G 53 TKE - GV 53 TK - GV 53 TBX / ALLROAD EXA 4G 53 TK - G 53 TBX / ALLROAD 3GV 48 TK - GV 53 TK

3. Identifikační sériové číslo:

626 XXX 0001 - 626 XXX 9999 (ALLROAD PLUS 4 GV 48 PK - LH 48 PK)

627 XXX 0001 - 627 XXX 9999 (ALLROAD PLUS 4 LR 48 TK - LR 48 TBR - LR 48 TKE - LH 48 TK - G 48 TK - G 48 TBR - G 48 TKE - GV 48 TK) / (ALLROAD 3GV 48 TK)

618 XXX 0001 - 618 XXX 9999 (ALLROAD PLUS 4 GV 53 PK)

619 XXX 0001 - 619 XXX 9999 (ALLROAD PLUS 4 LR 53 TBX - LR 53 TK - LR 53 THX - LR 53 VK - LR 53 TKE - G 53 TBX - G 53 TK - G 53 THX - G 53 VK - LR 53 TKE - LH 53 TK - GV 53 TK - GV 53 TBX) / (ALLROAD EXA 4LR 53 TK - LR 53 TBX - G 53 TK - G 53 TBX) / (ALLROAD 3GV 53 TK - LV 53 TK)

splňuje požadavky směrnice / nařízení a následných změn nebo doplňků:

2006/42/ES - 2014/30/EU - (EU) 2016/1628 - 2000/14/ES příloha 1 č. 32 - 2011/65/EU

je v souladu s následujícími harmonizovanými normami:

EN ISO 14982:2009 - EN 55012:2007+A1:2009 - EN ISO 5395-1:2013+A1:2018 - EN ISO 5395-2:2013+A1:2016+A2:2017

Použité postupy pro posuzování shody:

Příloha VI Postup 1 - 2000/14/ES

Měřená úroveň akustického výkonu:

95,0 dB(A)

97,0 dB(A)

Zaručená úroveň akustického výkonu:

96,0 dB(A)

98,0 dB(A)

Oznámený subjekt:

Eurofins Product Testing Italy S.r.l. via Courgnè, 21 - 10156 Torino (TO) - Italy č. 0477

Pracovní záběr:

46 cm (LR 48 - LV 48 - LH 48 - G 48 - GV 48)

51 cm (LR 53 - LV 53 - LH 53 - G 53 - GV 53)

V:

Bagnolo in Piano (RE) Italy - via Fermi, 4

Dne:

31.3.2023

Technická dokumentace uložena v:

Správní sídlo. - Technické vedení

Luigi Bartoli - C.E.O

17 ZÁRUČNÍ LIST

Tento stroj byl navržen a vyroben pomocí nejmodernějších výrobních technik. V případě soukromého použití nebo pro hobby poskytuje výrobce záruku na své výrobky v trvání 24 měsíců od data zakoupení. Servis v České republice a na Slovensku provádí firma MOUNTFIELD ve svých prodejnách, specializovaných servisních střediscích a přes své dealery. V případě profesionálního používání je záruka omezena na 12 měsíců.

Všeobecné záruční podmínky

1. Záruka platí ode dne zakoupení výrobku. Výrobní podnik zdarma vyměňuje prostřednictvím obchodní a servisní sítě vadné díly, jejichž vada byla způsobena materiálem, zpracováním nebo výrobou. Záruka nezabývá kupujícího zákonných práv, které mu náležejí podle občanského zákoníku a které se vztahují na důsledky defektů nebo vad způsobených prodaným výrobkem.
2. Techničtí pracovníci provedou požadovaný zákrok co nejdříve v rámci daných časových možností.
3. **Při žádosti o opravu v záruce je nutné předložit oprávněnému pracovníkovi dále uvedený a úplně vyplněný záruční list orazítkovaný prodejcem spolu s nákupní fakturou nebo platným dokladem o zakoupení s datem nákupu.**
4. Záruka propadá v případě:
 - zjevného zanedbání údržby,
 - nevhodného používání výrobku nebo jeho poškození,
 - použití nevhodných maziv nebo paliv,
 - použití jiných než originálních náhradních dílů,
 - zásahů prováděných neoprávněnými pracovníky.
5. Záruka se podle výrobce nevztahuje na materiály, které se opotřebovávají, a na části vystavené běžnému opotřebení.
6. Záruka se nevztahuje na zásahy týkající se modernizace a vylepšování výrobku.
7. Záruka se nevztahuje na seřizování a údržbové práce, i když jsou prováděné v době záruky.
8. Případné škody způsobené při dopravě musí být ihned oznámeny dopravci, jinak záruka propadá.
9. Pro motory jiných značek (Briggs & Stratton, Tecumseh, Kawasaki, Honda atd.), použité v našich výrobcích, platí záruka poskytnutá příslušnými výrobci motoru.
10. Záruka se netýká případných škod, přímých či nepřímých, způsobených osobám nebo na věcech poruchou výrobku nebo vyplývajících z dlouhodobého nuceného odstavení tohoto výrobku.

CZ

MODEL

SERIOVÉ Č. _____

KUPUJÍCÍ

Nezasílat! Přiložte pouze při případném vyzvání záruční služby.

DATUM

PRODEJCE



 **POZOR**

- Než začnete provádět všechny kontroly doporučené v dále uvedené tabulce, mimo případy, kdy se vyžaduje stroj v činnosti, stroj vždy zastavte a odpojte zapalovací svíčku.
- Když byly zkontrolovány všechny možné příčiny a problém nebyl vyřešen, spojte se s autorizovaným servisním střediskem. Když zjistíte problém, který nebyl uveden v tabulce, spojte se s autorizovaným servisním střediskem.

PROBLÉM	MOŽNÉ PŘÍČINY	ŘEŠENÍ
Motor nelze nastartovat nebo zhasne několik sekund po nastartování.	Zapalování nedává jiskru.	Zkontrolujte jiskru svíčky. Pokud svíčka nedává jiskru, opakujte test s novou svíčkou.
	Zahlnený motor.	Pracujte podle postupu 8.4 <i>Zahlnený motor</i> . Pokud se motor stále nerozjede, opakujte postup s novou svíčkou.
	Baterie je vybitá nebo není správně vložená (pouze u modelů, které jsou jí vybaveny)	Baterii dobijte nebo správně vložte.
	Poškozená baterie (pouze u modelů, které jsou jí vybaveny)	Spojte se s autorizovaným servisním střediskem.
Motor se rozjede, ale nezrychluje správně nebo nefunguje správně i při vysokých rychlostech.	Karburátor se musí seřídit.	Spojte se s autorizovaným servisním střediskem pro seřízení karburátoru.
Motor nedosáhne plných otáček a/nebo příliš kouří.	Znečištěný vzduchový filtr.	Čištění: viz pokyny v kapitole 11.5 <i>VZDUCHOVÝ FILTR</i> .
	Karburátor se musí seřídit.	Spojte se s autorizovaným servisním střediskem pro seřízení karburátoru.
Model T - motor se točí, ale při stlačení páčky pojezdu sekačka nejede.	Hnací řemen vypadl z uložení	Hnací řemen nechte opravit nebo vyměnit v autorizovaném servisním středisku.
	Hnací řemen se přetrhl.	Nádržka na olej se musí naplnit pokaždé, když se plní palivová nádržka.
	Lanko pohonu špatně seřízené nebo přetržené.	Lanko pohonu nechte seřídit nebo vyměnit v autorizovaném servisním středisku.
Motor se rozjede a běží, ale řetěz se netočí. ⚠POZOR: Nikdy se nedotýkejte žacího zařízení, když je motor v činnosti.		Motor ihned vypněte a spojte se s autorizovaným servisním střediskem.

1 ВВЕДЕНИЕ	293
1.1 ПРАВИЛА ЧТЕНИЯ РУКОВОДСТВА	293
2 СИМВОЛЫ И ПРЕДУПРЕЖДЕНИЯ В ОТНОШЕНИИ БЕЗОПАСНОСТИ (РИС. 1)	294
3 ОСНОВНЫЕ КОМПОНЕНТЫ	294
4 ПРАВИЛА ТЕХНИКИ БЕЗОПАСНОСТИ	295
5 СРЕДСТВА ИНДИВИДУАЛЬНОЙ ЗАЩИТЫ (СИЗ)	297
6 СБОРКА	298
6.1 УСТАНОВКА РУЛЯ ALLROAD PLUS 4 (РИС. 3, РИС. 4, РИС. 5)	298
6.2 ВЫСОТА РУЛЯ (РИС. 5)	298
6.3 УСТАНОВКА РУЛЯ ALLROAD EXA 4 (РИС. 6, РИС. 7, РИС. 8)	298
6.4 УСТАНОВКА КОНСОЛИ (РИС. 10)	298
6.5 КАБЕЛЬНЫЕ СТЯЖКИ	299
6.5.1 МОНТАЖ ПЛАСТИНЫ НА РУЧКЕ КОРЗИНЫ	299
6.5.2 УСТАНОВКА СТАРТЕРА (ТОЛЬКО ДЛЯ МОДЕЛЕЙ, ГДЕ ОН ИМЕЕТСЯ)	299
6.6 ЖЕСТКАЯ КОРЗИНА (GV)	299
6.7 ТРАВΟΣБОРНИК	299
6.8 РАСПОЛОЖЕНИЕ МЕШКА (РИС. 25, РИС. 26)	299
7 ПОДГОТОВИТЕЛЬНЫЕ ОПЕРАЦИИ	299
7.1 РАБОЧАЯ ЗОНА	299
7.2 РЕГУЛИРОВКА ВЫСОТЫ СКАШИВАНИЯ	300
7.2.1 МОДЕЛЬ PLUS 4	300
7.2.2 МОДЕЛЬ EXA 4	300
8 ЗАПУСК	300
8.1 ТОПЛИВО	300
8.2 ЗАПРАВКА	301
8.3 ПРОЦЕДУРА ЗАПУСКА	302
8.3.1 ЭЛЕКТРИЧЕСКИЙ ЗАПУСК С АККУМУЛЯТОРОМ (ТОЛЬКО ДЛЯ ОПРЕДЕЛЕННЫХ МОДЕЛЕЙ)	302
8.4 «ЗАХЛЕБНУВШИЙСЯ» ДВИГАТЕЛЬ	304
8.5 МОТОРНОЕ МАСЛО	305
9 ОСТАНОВКА ДВИГАТЕЛЯ	305
10 ИСПОЛЬЗОВАНИЕ МАШИНЫ	305
10.1 ЗАПРЕЩЕННОЕ ИСПОЛЬЗОВАНИЕ	305
10.2 ПРОВЕРКА ПРАВИЛЬНОСТИ РАБОТЫ ПРЕДОХРАНИТЕЛЬНЫХ УСТРОЙСТВ	305
10.3 МУЛЬЧИРОВАНИЕ	306
10.4 БОКОВОЙ ВЫБРОС (ТОЛЬКО В МОДЕЛЯХ, КОТОРЫЕ ИМ ОБОРУДОВАНЫ)	307
10.5 ИНДИКАТОР ПОЛНОГО МЕШКА	307
10.6 КОСЬБА	307
11 ТЕХНИЧЕСКОЕ ОБСЛУЖИВАНИЕ	308
11.1 СООТВЕТСТВИЕ ВЫБРОСОВ ГАЗОВ	308
11.2 ТЕХОБСЛУЖИВАНИЕ РЕЖУЩЕГО УСТРОЙСТВА	309
11.3 НОЖ	309
11.4 РЕГУЛИРОВКА ТРОСА УПРАВЛЕНИЯ ТЯГОЙ (С, РИС. 71)	310
11.5 ВОЗДУШНЫЙ ФИЛЬТР	310
11.6 ТРАВΟΣБОРНИК	310
11.7 ВНЕОЧЕРЕДНОЕ ТЕХНИЧЕСКОЕ ОБСЛУЖИВАНИЕ	311
11.8 ТАБЛИЦА ТЕХОБСЛУЖИВАНИЯ	313
12 ТРАНСПОРТИРОВКА	314

13 ПОСТАНОВКА НА ХРАНЕНИЕ	314
14 ОХРАНА ОКРУЖАЮЩЕЙ СРЕДЫ	315
14.1 СЛОМ И УТИЛИЗАЦИЯ	315
15 ТЕХНИЧЕСКИЕ ДАННЫЕ.....	316
16 ДЕКЛАРАЦИЯ СООТВЕТСТВИЯ.....	317
17 ГАРАНТИЙНОЕ СВИДЕТЕЛЬСТВО	318
18 НЕИСПРАВНОСТИ И ИХ УСТРАНЕНИЕ	319

1 ВВЕДЕНИЕ

Благодарим вас за выбор продукции Etak.

Наша сеть дилерских и авторизованных сервисных центров находится в вашем полном распоряжении и готова удовлетворить любые ваши запросы.

ВНИМАНИЕ

Для правильного использования машины и для предотвращения несчастных случаев перед началом работы очень внимательно прочтите данное руководство.

ВНИМАНИЕ

Данное руководство должно сопровождать машину на протяжении всего срока ее службы.

ВНИМАНИЕ

РИСК ПОВРЕЖДЕНИЯ СЛУХА. При нормальных условиях эксплуатации пользователь этой машины подвергается ежедневному воздействию шума, уровень которого равен или превышает 85 дБ (А).

RU

Здесь даются пояснения по работе различных узлов машины, а также указания по требуемым проверкам и техобслуживанию.

ПРИМЕЧАНИЕ

Описания и иллюстрации, приведенные в данном руководстве, не считаются строго обязательными. Производитель оставляет за собой право вносить любые изменения, не обновляя каждый раз данное руководство.

Приведенные изображения носят ознакомительный характер. На практике компоненты могут отличаться от изображенных. В случае сомнений обратитесь в авторизованный сервисный центр.

1.1 ПРАВИЛА ЧТЕНИЯ РУКОВОДСТВА

Руководство делится на главы и параграфы. Каждый параграф является подуровнем соответствующей главы. Ссылки на главы или параграфы помечаются словами «глава» или «параграф», за которыми следует соответствующий номер. Например: «глава 2».

Кроме указаний по эксплуатации и техническому обслуживанию, данное руководство содержит информацию, требующую особого внимания. Такая информация отмечена символами, описанными ниже:

ВНИМАНИЕ

При наличии риска несчастного случая или травмы, включая смертельный исход, либо серьезного материального ущерба.



МЕРА ПРЕДОСТОРОЖНОСТИ

При наличии риска повреждения машины или ее отдельных компонентов.

ПРИМЕЧАНИЕ

Предоставляет дополнительную информацию к указаниям предыдущих сообщений по правилам техники безопасности.

Изображения в данном руководстве по эксплуатации пронумерованы цифрами 1, 2, 3 и т. д. Компоненты, показанные на рисунках, отмечены буквами или цифрами, в зависимости от случая. Ссылка на компонент С на рисунке 2 обозначается надписью: "См. С, рис. 2" или просто "(С, Рис. 2)". Ссылка на компонент 2 на рисунке 1 обозначается надписью: "См. 2, рис. 1" или просто "(2, Рис. 1)".

2 СИМВОЛЫ И ПРЕДУПРЕЖДЕНИЯ В ОТНОШЕНИИ БЕЗОПАСНОСТИ (РИС. 1)

На рисунке показаны символы и предупреждения в отношении безопасности, размещенные на машине:

1. Перед тем как приступить к использованию этой машины, прочитайте руководство по эксплуатации и техобслуживанию.
2. Не допускайте, чтобы кто-то приближался к вам во время работы. Будьте осторожны: опасность отскакивания предметов.
3. Перед выполнением любых работ по очистке или ремонту остановите двигатель и отсоедините провод свечи зажигания.
4. Держите руки и ноги подальше от кожуха ножа при работающем двигателе.
Ножи остаются в движении еще несколько секунд даже после выключения двигателя.
5. Обязательное ношение наушников (модель 53).
6. Марка и модель машины.
7. Технические данные.
8. Гарантированный уровень звуковой мощности.
9. Серийный номер.
10. Знак соответствия СЕ.
11. Год выпуска.
12. Тип машины: ГАЗОНОКОСИЛКА.
13. Отпустите передний рычаг (красный), чтобы остановить двигатель.
14. При нажатии на задний (черный) рычаг в направлении руля машина движется вперед.
15. Зарядить в течение 6 месяцев с момента покупки.

3 ОСНОВНЫЕ КОМПОНЕНТЫ

На Рис. 2 показаны основные компоненты машины:

1. Рычаг акселератора
2. Рычаг сцепления
3. Руль
4. Травосборник
5. Задний дефлектор
6. Регулировка высоты скашивания
7. Ручка пускового шнура
8. Рычаг останова двигателя
9. Регулировка высоты руля
10. Боковая дверца
11. Управление вариатором (только в моделях, которые им оснащены)
12. Кнопка зажигания/Ключ безопасности (только в моделях, которые ими оснащены)

4 ПРАВИЛА ТЕХНИКИ БЕЗОПАСНОСТИ

ВНИМАНИЕ

При правильном использовании машина является быстрым, удобным и эффективным рабочим инструментом. При неправильном использовании или без принятия надлежащих мер предосторожности она может представлять опасность. Для обеспечения комфортных и безопасных условий работы строго соблюдайте нижеприведенные правила техники безопасности.

ВНИМАНИЕ

Система зажигания машины создает электромагнитное поле очень низкой интенсивности. Это поле может мешать работе некоторых кардиостимуляторов. Для снижения риска получения серьезных или смертельных травм лица с вживленными кардиостимуляторами должны проконсультироваться со своим врачом и изготовителем кардиостимулятора перед тем, как приступать к эксплуатации машины.

ВНИМАНИЕ

Воздействие вибрации, вызванной длительным использованием инструментов с двигателем внутреннего сгорания, может привести к повреждению кровеносных сосудов или нервов в пальцах, руках и запястьях у людей, склонных к нарушениям кровообращения или патологическим отекам. Выявлена связь между длительным использованием при низкой температуре и повреждением кровеносных сосудов у здоровых людей. Если вы испытываете такие симптомы, как онемение, боль, упадок сил, изменение цвета или текстуры кожи или потерю чувствительности в пальцах, руках или запястьях, прекратите использование машины и обратитесь к врачу.

ПРИМЕЧАНИЕ

Местное законодательство может накладывать ограничения на использование машины.

- Ознакомьтесь с правилами техники безопасности, приведенными в этом руководстве.
- Из соображений безопасности никогда и ни при каких обстоятельствах не модифицируйте ограничитель частоты вращения двигателя.

- Внимательно прочитайте и следуйте инструкциям на наклейках, прикрепленных к машине (см. главу 2 *Символы и предупреждения в отношении безопасности (Рис. 1)* и в руководстве по эксплуатации двигателя).
- Не используйте машину, пока не приобретете достаточные знания по работе с ней. Не имеющий опыта пользователь должен потренироваться в работе с машиной перед тем, как приступать к ее практическому применению.
- Машину должны использовать только взрослые люди, находящиеся в хорошей физической форме и знакомые с правилами ее эксплуатации. Не позволяйте детям пользоваться машиной.
- Не используйте машину, если вы физически устали или находитесь под воздействием алкоголя, наркотиков или лекарственных средств.
- Не носите шарфы, браслеты и другие вещи, которые могут намататься на машину или лезвия. Используйте облегчающую одежду с противопорезной защитой (см. главу 5 *Средства индивидуальной защиты (СИЗ)*).
- Используйте защитную противоскользящую обувь, перчатки, защитные очки, наушники и защитный шлем (см. главу 5 *Средства индивидуальной защиты (СИЗ)*).
- Никогда не позволяйте использовать машину людям с ограниченными физическими, сенсорными или умственными возможностями, а также людям, не имеющим опыта или необходимых знаний, или людям, которые не знакомы с инструкциями.
- Во время использования машины не позволяйте никому подходить ближе чем на 15 метров.
- Перед использованием машины убедитесь, что руль хорошо зафиксирован (2 *Символы и предупреждения в отношении безопасности (Рис. 1)*).
- Никогда не блокируйте задний дефлектор в поднятом положении.



ВНИМАНИЕ

Машина должна быть оснащена оригинальными режущими устройствами, рекомендованными производителем. Использование несанкционированных устройств может привести к серьезным травмам или смертельному исходу.

- Перед запуском двигателя убедитесь, что режущее устройство свободно вращается и не касается посторонних предметов.
- Используйте машину только в хорошо проветриваемых местах и не используйте ее во взрывоопасной и легковоспламеняющейся среде или в закрытых помещениях.
- При работающем двигателе не проводите техническое обслуживание и не прикасайтесь к режущему устройству.
- Запрещается применять к коробке отбора мощности машины какое-либо другое устройство, кроме поставляемого производителем.
- Не работайте с поврежденной, плохо отремонтированной, плохо собранной или произвольно модифицированной машиной. Используйте ножи только той длины, которая указана в таблице (см. главу 15 *Технические данные*).
- Не снимайте, не выводите из строя и не отключайте какие-либо защитные устройства.
- Поддерживайте в идеальном состоянии все этикетки с обозначениями опасности и предупреждениями. В случае повреждения или износа они подлежат немедленной замене (см. главу 2 *Символы и предупреждения в отношении безопасности (Рис. 1)*).

- Не используйте машину для целей, отличных от указанных в данном руководстве.
- Не оставляйте без присмотра машину с включенным двигателем.
- Ежедневно проверяйте машину, чтобы убедиться, что все предохранительные и прочие устройства исправно работают.
- Не выполняйте ремонтные операции и процедуры, не относящиеся к обычному техническому обслуживанию. Для любого другого вмешательства обращайтесь в авторизованный сервисный центр.
- При необходимости вывести машину из эксплуатации не выбрасывайте ее в окружающую среду, а сдайте дилеру, который обеспечит ее передачу в надлежащее место.
- Передавайте или одалживайте машину только опытным лицам, знакомым с правилами эксплуатации машины и работой с ней. Вместе с машиной передавайте также это руководство, которое пользователь должен прочитать перед началом работы.
- Всегда обращайтесь к своему торговому посреднику или в авторизованный сервисный центр за любыми дополнительными разъяснениями или приоритетным обслуживанием.
- Тщательно храните это руководство и сверяйтесь с ним перед каждым использованием машины.

ВНИМАНИЕ

- **Никогда не используйте машину с неисправными функциями безопасности. Функции безопасности машины необходимо проверять и поддерживать в соответствии с приведенными инструкциями и главой 11 *Техническое обслуживание*. Если машина не проходит эти проверки, обратитесь в авторизованный сервисный центр для выполнения ремонта.**
- **Любое использование машины, явным образом не предусмотренное в руководстве, может стать источником риска для людей и имущества, поэтому такое использование считается ненадлежащим и официально запрещено производителем, который снимает с себя всякую ответственность за последующий ущерб.**

5 СРЕДСТВА ИНДИВИДУАЛЬНОЙ ЗАЩИТЫ (СИЗ)

Под средствами индивидуальной защиты (СИЗ) понимается любое оборудование, предназначенное для ношения оператором с целью защиты его от рисков для безопасности или здоровья во время работы, а также любое устройство или приспособление, предназначенное для этой цели. Использование СИЗ не исключает риск получения травм, но снижает последствия повреждений при несчастном случае.

Ниже приведен список средств индивидуальной защиты, которые необходимо использовать при работе с машиной:

- **Носите травмобезопасную обувь с защитой от порезов с нескользящей подошвой и стальным подноском.**
- **Надевайте защитные очки или экран.**
- **Применяйте защиту от шума: например, наушники или беруши.**



ВНИМАНИЕ

Использование средств защиты органов слуха требует повышенного внимания и осторожности, так как восприятие акустических сигналов опасности (криков, сигналов тревоги и т. д.) ограничено. Соответствующие защитные средства снижают риск потери слуха.

- Надевайте перчатки, которые обеспечивают максимальное поглощение вибраций.
- Носите защитную одежду установленного типа. Защитная куртка и комбинезон для этого идеально подходят.



ВНИМАНИЕ

Одежда должна быть подходящей и не мешать работе. Носите облегчающую защитную одежду. Не используйте одежду, шарфы, галстуки или украшения, которые могут застрять в машине, зацепиться за заросли или другие предметы. Завяжите длинные волосы и уберите их.

ПРИМЕЧАНИЕ

По вопросу выбора надлежащей одежды проконсультируйтесь со своим дилером.

RU

6 СБОРКА

6.1 УСТАНОВКА РУЛЯ ALLROAD PLUS 4 (РИС. 3, РИС. 4, РИС. 5)

Поднимите руль, как показано на Рис. 3. Затяните ручки (А, Рис. 5) после расположения руля (В) и определения его высоты, выбрав одно из двух положений (С, Рис. 5).

6.2 ВЫСОТА РУЛЯ (РИС. 5)

Отвинтите ручки (А), а затем поднимите или опустите руль (В).

6.3 УСТАНОВКА РУЛЯ ALLROAD EXA 4 (РИС. 6, РИС. 7, РИС. 8)

Прикрепите нижний руль к корпусу с помощью винтов (А, Рис. 6), шайб (В) и гаек (С). Затем установите ручки (D) с гайками (E). После этого поверните ручки (D, Рис. 6, Рис. 7), чтобы затянуть руль. Большая или меньшая затяжка гаек (E) определяет усилие блокировки. Руль можно освободить от корпуса, чтобы повернуть его и облегчить транспортировку и хранение (Рис. 9). Затем закрепите верхнюю часть руля, скрепив две половинки держателя (F, Рис. 8) с помощью четырех винтов (G) и четырех гаек (H). Установите винт (L), шайбу (M) и рычаг (N). Поворачивая рычаг (N), чтобы ослабить затяжку, можно отрегулировать руль по высоте; также можно повернуть верхнюю часть руля для удобства транспортировки и хранения (Рис. 9).

6.4 УСТАНОВКА КОНСОЛИ (РИС. 10)

Закрепите консоль (L) с помощью двух винтов (M) (только на моделях, где она имеется).

- Установите акселератор, как показано на Рис. 11, на внутренней правой стороне руля (только на моделях, где он имеется).

6.5 КАБЕЛЬНЫЕ СТЯЖКИ

Зафиксируйте кабели на руле специальными стяжками.

6.5.1 Монтаж пластины на ручке корзины

Установите пластину, как показано на Рис. 12, Рис. 13, Рис. 14.

6.5.2 Установка стартера (только для моделей, где он имеется)

Закрепите стартер (Рис. 16) на руле двумя винтами (А, Рис. 15).

6.6 ЖЕСТКАЯ КОРЗИНА (GV)

- Соберите корзину с помощью специальных сцепок и винтов (Рис. 17).
- Поднимите дефлектор (А) и поместите корзину в верхнюю часть каркаса (Рис. 18).

6.7 ТРАВΟΣБОРНИК

Установите перекладину (N, Рис. 19, Рис. 20).

ВНИМАНИЕ

Перекадина имеет направление, в котором она должна устанавливаться. Часть (X, Рис. 21) более длинная и должна быть направлена в сторону наружной части корзины. Часть (Y) более короткая и должна быть направлена в сторону внутренней части корзины. Нажмите на перекадину до упора, пока она не защелкнется (Рис. 22).

ПРИМЕЧАНИЕ

Успешное зацепление слышно на слух.

Затем скрепите сетчатую часть (D, Рис. 23) с жесткой частью (E) с помощью специальных сцепок (F, Рис. 24). Начинайте с задней части, чтобы продолжить по обе стороны.

6.8 РАСПОЛОЖЕНИЕ МЕШКА (РИС. 25, РИС. 26)

- Поднимите дефлектор (G).
- Поставьте два крючка (H) на штифт дефлектора (I).
- Опустите дефлектор и убедитесь, что он полностью закрывает верхнюю часть травосборника.

7 ПОДГОТОВИТЕЛЬНЫЕ ОПЕРАЦИИ

7.1 РАБОЧАЯ ЗОНА

ВНИМАНИЕ

Тщательно осмотрите рабочую зону и уберите из нее все, что может быть отброшено машиной или повредить режущее устройство.

7.2 РЕГУЛИРОВКА ВЫСОТЫ СКАШИВАНИЯ

ВНИМАНИЕ

Всегда выключайте двигатель, чтобы отрегулировать высоту скашивания.

7.2.1 Модель PLUS 4

Поворачивайте рычаг (D, Рис. 65) вправо или влево, чтобы опустить или приподнять машину.

7.2.2 Модель ЕХА 4

Возьмитесь за ручку (A, Рис. 66), нажимая рычаг разблокировки (E), чтобы поднять или опустить машину. Можно выбрать одно из 5 значений высоты скашивания, указанных на курсоре (F, Рис. 67).

8 ЗАПУСК

RU

- Запускайте машину на расчищенном участке, где нет высокой травы. Осмотрите место, на котором нужно скосить траву, и очистите его от камней, костей, веток и т.п. (Рис. 29).
- Выхлопные газы содержат угарный газ, который очень ядовит; никогда не запускайте машину в помещении или в плохо проветриваемом месте.
- Запустите двигатель, как описано в инструкции, и держите ноги подальше от ножа.

8.1 ТОПЛИВО

ВНИМАНИЕ

Бензин является чрезвычайно огнеопасным топливом. Будьте максимально осторожны при обращении с бензином или топливной смесью. Не курите и не подносите огонь или открытое пламя близко к топливу или машине. Смешивайте топливо на открытом воздухе, где нет искр или открытого огня.

- Для снижения риска возгорания и получения ожогов будьте осторожны при обращении с топливом. Оно является крайне огнеопасным.
- Размешивайте и держите топливо в специально предназначенной для этого емкости.
- Установите машину на свободный участок, остановите двигатель и дайте ему остыть перед тем, как приступить к заправке.
- Заправляйтесь только на открытом воздухе и не курите во время этой операции.
- Откручивайте пробку заливной горловины медленно для постепенного снятия давления и во избежание проливания топлива.
- После заправки плотно закрутите пробку заливной горловины. Вибрации могут привести к раскручиванию пробки и утечке топлива.
- Вытрите пролившееся топливо. Перед тем как запускать двигатель, переместите машину на расстояние 3 м от места заправки.
- Никогда и ни при каких обстоятельствах не пытайтесь сжечь пролившееся топливо.

- Не курите при обращении с топливом и во время работы машины.
- Храните топливо в прохладном, сухом и хорошо проветриваемом месте.
- Не храните топливо в местах, в которых имеются сухая листва, солома, бумага и т.д.
- Храните машину и топливо в местах, где пары топлива не могут войти в контакт с искрами или открытым огнем, водогрейными котлами для отопления, электродвигателями или выключателями, печами и т.п.
- Никогда не снимайте крышку топливного бака при работающем или горячем двигателе.
- Не используйте топливо для чистки.
- Следите за тем, чтобы топливо не попало на вашу одежду.

Эта машина оснащена четырехтактным двигателем.

Рекомендуемое топливо: этот двигатель сертифицирован для работы на автомобильном неэтилированном бензине с октановым числом 89 ((R + M) / 2) или выше.

МЕРА ПРЕДОСТОРОЖНОСТИ

Никогда не используйте топливо с процентным содержанием спирта более 10%; допускается бензин с содержанием спирта до 10% или топливо E10.

МЕРА ПРЕДОСТОРОЖНОСТИ

- Приобретайте топливо только в том количестве, которое необходимо для потребления вашей машиной; оно не должно превышать величину, расходуемую за один или два месяца;
- Храните бензин в герметичной емкости в сухом и прохладном месте.

ПРИМЕЧАНИЕ

Рекомендуется использовать присадку к топливу **Emak ADDITIX 2000** - арт. 001000972A.

8.2 ЗАПРАВКА

ВНИМАНИЕ

Перед запуском двигателя убедитесь, что нож не касается постороннего предмета.

ВНИМАНИЕ

При обращении с топливом соблюдайте правила техники безопасности. Перед заправкой всегда выключайте двигатель. Никогда не выполняйте заправку бака машины при еще горячем или работающем двигателе. Перед тем как запускать двигатель, отойдите не менее, чем на 3 м от места выполнения заправки. НЕ КУРИТЕ!

1. Встряхните канистру с топливом перед заправкой.
2. Во избежание засорений прочистите поверхность вокруг заливной горловины.

3. Медленно отвинтите пробку заливной горловины.
4. Будьте осторожны, наливая бензин в бак. Не допускайте проливания топлива.
5. Перед тем как устанавливать на место пробку заливной горловины, прочистите прокладку и проверьте ее состояние.
6. Сразу же после заправки установите на место пробку заливной горловины и закрутите ее вручную. В случае пролива топлива вытрите его.

 **ВНИМАНИЕ**

Убедитесь в отсутствии утечек топлива и, если они есть, устраните их перед началом эксплуатации. При необходимости обратитесь в авторизованный сервисный центр.

8.3 ПРОЦЕДУРА ЗАПУСКА

 **МЕРА ПРЕДОСТОРОЖНОСТИ**

Прочитайте прилагаемое руководство по эксплуатации двигателя. Оно содержит важную информацию. (Обратите внимание на рекомендуемые типы топлива и масла).

- Перед запуском двигателя убедитесь, что нож не заблокирован.
 - Не наклоняйте машину при запуске: открытый нож может стать причиной вреда. Никогда не поднимайте машину при работающем двигателе.
 - Не запускайте двигатель с включенным сцеплением.
1. Приведите рычаг управления моторным тормозом (А) в контакт с рулем (В) (Рис. 30, Рис. 31).
 2. А. Модели с рычагом акселератора (Рис. 32, Рис. 33):
 - Приведите рычаг акселератора в положение START.
 - Резким рывком потяните за пусковой шнур.
 - После запуска установите рычаг акселератора в положение между MIN и MAX (Рис. 34, Рис. 35) и дайте ему поработать, чтобы он прогрелся.
 - Для работы переместите рычаг акселератора в положение MAX (Рис. 36), не доводя его до конца хода, поскольку существует риск активации стартера, что может привести к захлебыванию двигателя.
 - В. Модели с рычагом акселератора (Рис. 37):
 - Резким рывком потяните за пусковой шнур.

8.3.1 Электрический запуск с аккумулятором (только для определенных моделей)

Когда подзаряжать аккумулятор

Первая зарядка

Перед отправкой машины с завода литий-ионный аккумулятор был частично заряжен. Для поддержания заряда и предотвращения выхода аккумулятора из строя в то время, когда

он не используется, батарея входит в специально запрограммированный "спящий режим". Для активации аккумулятора требуется его быстрая подзарядка в течение десяти (10) секунд. Оставьте аккумулятор на подзарядке до достижения полного уровня заряда. Чтобы перезарядить аккумулятор, обращайтесь к разделу **Как подзаряжать аккумулятор**.

По мере необходимости

Чтобы проверить уровень имеющегося заряда, нажмите кнопку индикатора уровня заряда аккумулятора Battery Fuel Gauge (E, Рис. 39) и зарядите его при необходимости. См. раздел **Индикатор уровня заряда аккумулятора**.

Как подзаряжать аккумулятор

1. Включите зарядное устройство в электрическую розетку.



ВНИМАНИЕ

Не погружайте в воду аккумулятор и зарядное устройство. Не допускайте, чтобы аккумулятор и зарядное устройство подвергались воздействию дождя или влаги.

2. С нажимом вставьте батарею (G, Рис. 40) в специальный отсек (F). Если не загорится красный индикатор подзарядки, выньте и затем снова вставьте аккумулятор. Убедитесь, что аккумулятор плотно встал в отсек.
 - Красный индикатор указывает на то, что аккумулятор заряжается (A, Рис. 39).
 - Зеленый индикатор указывает на то, аккумулятора полностью заряжен (B).
 - Красный МИГАЮЩИЙ индикатор указывает на то, что аккумулятор слишком горячий или слишком холодный (C) для того, чтобы его можно было подзарядить. Оставьте аккумулятор подсоединенным к зарядному устройству; подзарядка автоматически начнется, как только он достигнет нормальной температуры (0°C – 45°C).
 - МИГАЮЩИЕ красный/зеленый индикаторы (D) указывают, что аккумулятор не заряжается и подлежит замене.
3. Для реактивации аккумулятора из "спящего режима" требуется около десяти (10) секунд.
4. Для зарядки полностью разряженного аккумулятора требуется примерно один (1) час. Если оставить аккумулятор в зарядном устройстве, он зарядится полностью.
5. Как только зеленый индикатор укажет на то, что аккумулятор полностью заряжен, его можно вынимать из зарядного устройства.
6. Для контроля текущего уровня заряда аккумулятора нажмите кнопку индикатора уровня заряда (E).
7. Если зарядное устройство не используется, отсоедините его от электрической розетки.

Индикатор уровня заряда аккумулятора (Battery Fuel Gauge)

Чтобы проверить доступный заряд, нажмите кнопку индикатора уровня заряда аккумулятора Battery Fuel Gauge (E, Рис. 39). Индикаторы дисплея (H) показывают приблизительный уровень остаточного заряда аккумулятора.

Четыре индикатора	от 78% до 100%
Три индикатора	от 55% до 77%
Два индикатора	от 33% до 54%
Один индикатор	от 10% до 32%
Мигающий индикатор	менее 10%

Запуск электродвигателя (B&S - Emak)

1. Установите аккумулятор (С, Рис. 41) в аккумуляторный отсек в верхней части двигателя. Убедитесь, что он плотно встал на место.

ПРИМЕЧАНИЕ

Чтобы активировать новый аккумулятор, требуется быстрая подзарядка **Первого использования** длительностью примерно в десять (10) секунд. См. раздел **Когда подзаряжать аккумулятор**.

2. Приведите рычаг акселератора в положение MAX (Рис. 38).
3. Удерживайте рычаг останова двигателя (А, Рис. 31) прижатым к рукоятке (В). Затем приведите электрический стартер в положение 1 (В, Рис. 31).
4. После запуска установите рычаг акселератора в положение между MIN и MAX (Рис. 42) и дайте ему поработать, чтобы он прогрелся.
5. Для работы переместите рычаг акселератора в положение MAX (Рис. 38).



МЕРА ПРЕДОСТОРОЖНОСТИ

Для продления срока службы стартера используйте короткие циклы запуска (не более пяти секунд). Перед повторной попыткой запуска подождите одну минуту.

ПРИМЕЧАНИЕ

Если после нескольких попыток двигатель не запускается, обратитесь в авторизованный сервисный центр.

8.4 «ЗАХЛЕБНУВШИЙСЯ» ДВИГАТЕЛЬ

- Приставьте подходящий инструмент к колпачку свечи зажигания (Рис. 27).
- Поднимите колпачок свечи.
- Открутите и вытрите свечу.
- Полностью откройте дроссельную заслонку.
- Потяните несколько раз за пусковой трос, чтобы опорожнить камеру сгорания.
- Установите на свое место свечу и наденьте на нее колпачок, **сильно** надавив на него.
- После этого запустите двигатель.

8.5 МОТОРНОЕ МАСЛО

ВНИМАНИЕ

Двигатель поставляется без масла. Перед запуском двигателя проверьте уровень масла (Рис. 28). При запуске двигателя без масла он выходит из строя и не подлежит ремонту, а гарантия теряет силу. Дополнительная информация о проверке и замене масла приведена в руководстве по эксплуатации двигателя.

9 ОСТАНОВКА ДВИГАТЕЛЯ

1. Переместите рычаг акселератора в положение MIN (Рис. 63, Рис. 64).
2. Перед остановкой машины установите рычаг (V, Рис. 61) в самое медленное положение. **Рычагом нужно управлять только во время движения машины.**
3. Отпустите рычаг моторного тормоза (F, Рис. 68).

ВНИМАНИЕ

Перед каждым использованием машины проверяйте, чтобы при отпускании рычага двигателя, двигатель останавливался в течение нескольких секунд. Периодически проверяйте правильность времени остановки ножа в авторизованном сервисном центре.

RU

10 ИСПОЛЬЗОВАНИЕ МАШИНЫ

10.1 ЗАПРЕЩЕННОЕ ИСПОЛЬЗОВАНИЕ

- Запрещается использовать машину для резки других материалов, особенно тех, что расположены выше уровня земли, для чего необходимо поднимать саму машину.
- Запрещается использовать машину для измельчения веток или материалов более плотных, чем трава.
- Запрещается использовать машину для всасывания или сбора плотных и пыльных материалов, отходов любого рода, песка или гравия с земли.
- Запрещается использовать машину для разравнивания выступов или неровностей грунта; нож никогда не должен касаться земли.
- Запрещается использовать машину для перевозки, проталкивания или буксировки других предметов, тележек и т.п.
- Запрещается применять к коробке отбора мощности машины инструменты или приспособления, отличные от указанных производителем.

10.2 ПРОВЕРКА ПРАВИЛЬНОСТИ РАБОТЫ ПРЕДОХРАНИТЕЛЬНЫХ УСТРОЙСТВ

ВНИМАНИЕ

Не используйте машину при риске удара молнии.

- Никогда не используйте машину на мокрой траве или других скользких поверхностях; крепко держитесь за ручку (Рис. 44); перемещайтесь шагом и никогда не бегом.

- На наклонных поверхностях необходимо осуществлять кошение травы поперек склона, и никогда - в гору или под гору; не работайте на слишком крутых склонах (Рис. 45).
- Косите траву только при дневном свете или сильном искусственном освещении.
- Следите за тем, чтобы задний дефлектор всегда находился в правильном положении (Рис. 46).
- Если вы наткнулись на какой-либо предмет, остановите двигатель и проверьте газонокосилку на предмет повреждений; никогда не перезапускайте машину, не устранив подобные повреждения (Рис. 29).
- Не наклоняйте машину при запуске: открытый нож может стать причиной вреда.
- Никогда не становитесь перед газонокосилкой с работающим двигателем: кто-нибудь может случайно включить сцепление.
- Останавливайте двигатель, если вам необходимо пересечь дорогу, тропинку и т. д., а также при транспортировке машины из одной рабочей зоны в другую.
- Не выполняйте регулировок при работающем двигателе.
- Всегда сохраняйте устойчивое положение на склонах (Рис. 47). Не косите траву и не стойте возле обочин, канав или насыпей. Машина может внезапно перевернуться, если одно из колес провалится в яму или съедет с тротуара.
- Будьте предельно осторожны при изменении направления на склонах и при транспортировке машины из одной рабочей зоны в другую.
- Убедитесь, что используются только оригинальные режущие устройства.
- Будьте предельно осторожны при смене направления движения или когда тянете машину на себя.
- Не прикасайтесь к ножам вплоть до отключения машины от источника питания и до полной остановки ножей (Рис. 48).

10.3 МУЛЬЧИРОВАНИЕ

Нож для мульчирования (А, Рис. 49) входит в стандартную комплектацию газонокосилок. Эта конфигурация позволяет выбрать один из трех способов кошения травы:

- **С установленным травосборником:** нож для мульчирования позволяет более тщательно измельчать скашиваемую траву и лучше наполнять мешок.
- **При снятом травосборнике и закрытом заднем дефлекторе:** нож для мульчирования позволяет хорошо измельчать скошенную траву и сбрасывать ее прямо на землю.
- **Мульчирование:** для конкретного мульчирования необходимо установить заглушку для мульчирования (С, Рис. 49) для максимального измельчения скошенной травы. Заглушку для мульчирования (С, Рис. 50 Рис. 51) арт. 66110127R (ширина скашивания 46 см) - арт. 66070096R (ширина скашивания 51 см) необходимо вставить в отверстие под задним дефлектором (D) так, чтобы задний дефлектор всегда оставался закрытым.

Примечания по кошению травы с мульчированием

При использовании машины с мульчированием высота травы не должна превышать 5-6 см. Тем не менее, не рекомендуется использовать слишком малую высоту косилки.

Несоблюдение этих правил может поставить под угрозу эффект мульчирования, а в наиболее серьезных случаях вызвать остановку двигателя.

10.4 БОКОВОЙ ВЫБРОС (ТОЛЬКО В МОДЕЛЯХ, КОТОРЫЕ ИМ ОБОРУДОВАНЫ)

Если оператор не планирует собирать траву, а хочет сбрасывать ее на землю, машина поставляется с боковым дефлектором (Рис. 53).

Для использования бокового выброса необходимо снять травосборник и установить заглушку для мульчирования (см. главу 10.3 *Мульчирование*).

Чтобы установить боковой дефлектор (А, Рис. 54), нажмите на предохранительную защелку (Е, боковой выброс (только на моделях, которые им оборудованы)), поднимите боковую дверцу (В) и зацепите два язычка (С, Рис. 55, Рис. 56) за штифт (D). Затем отпустите дверцу (В, Рис. 57), пружина которой будет удерживать дефлектор (А).

ВНИМАНИЕ

Неправильная сборка комплекта дефлектора бокового выброса может привести к серьезным травмам оператора или окружающих.

ВНИМАНИЕ

При снятии блока бокового выброса убедитесь, что дверца правильно закрыта с помощью специального защелкивающего устройства.

ВНИМАНИЕ

- **Машину разрешается использовать только для стрижки травы в садах или парках.**
- **Не используйте машину, если сетка травосборника повреждена или забита травой.**
- **Всегда глушите двигатель перед снятием травосборника.**

ПРИМЕЧАНИЕ

- Если высота скашиваемой травы слишком велика, выполните два прохода: первый на максимальной высоте, второй на нужной высоте.
- Косите газон по спирали снаружи внутрь (Рис. 58).

10.5 ИНДИКАТОР ПОЛНОГО МЕШКА

Над травосборником (А, Рис. 59) находится дефлектор, указывающий на уровень его заполнения. Когда дефлектор поднят (Рис. 59), это означает, что травосборник еще заполняется травой. Когда же дефлектор опущен (Рис. 60), это указывает на то, что травосборник полностью заполнен и его необходимо опорожнить.

10.6 КОСЬБА

- Убедитесь, что преобразователь частоты находится в самом медленном положении (V, Рис. 61).

- Чтобы активировать движение вперед, приведите рычаг сцепления (С) в контакт с рулем (В) (Рис. 62).
- Отрегулируйте скорость движения вперед, перемещая рычаг (V, Рис. 61) вперед или назад.

11 ТЕХНИЧЕСКОЕ ОБСЛУЖИВАНИЕ

ВНИМАНИЕ

- **При выполнении работ по техобслуживанию всегда надевайте защитные перчатки.**
- **Не проводите техобслуживание при горячем двигателе. Техническое обслуживание необходимо проводить при выключенном двигателе.**
- **Неправильное техническое обслуживание или его отсутствие, удаление или модификация предохранительных устройств и/или использование неоригинальных запасных частей может привести к серьезным или смертельным травмам оператора или третьих лиц.**

RU

11.1 СООТВЕТСТВИЕ ВЫБРОСОВ ГАЗОВ

Данный двигатель, включая систему контроля выбросов, должен управляться, использоваться и проходить техобслуживание в соответствии с указаниями, приведенными в руководстве пользователя, для того, чтобы содержание его выбросов оставалось в пределах, установленных требованиями законодательства, применимыми к внедорожным самоходным машинам.

Не допускается преднамеренное внесение каких-либо изменений в конструкцию системы контроля выбросов или ее ненадлежащее использование.

Неверные функционирование, а также ошибочное использование или техобслуживание двигателя или машины могут привести к неисправностям в системе контроля выбросов, в том числе к таким, при которых перестанут соблюдаться применимые требования законодательства; в этом случае следует немедленно предпринять действия для устранения неисправностей системы и восстановления соблюдения применимых требований.

Примерами, но не всеобъемлющими, неверного функционирования и ошибочного использования или техобслуживания являются:

- Принудительное изменение работы устройств дозирования топлива или вывод их из строя.
- Использование топлива и/или моторного масла с характеристиками, несоответствующими приведенным в главе 8.1 *ТОПЛИВО*.
- Использование неоригинальных запчастей, например, свеч зажигания и т.д.
- Невыполнение или ненадлежащее выполнение техобслуживания системы удаления выхлопных газов, включая неверные интервалы техобслуживания глушителя, свечи, воздушного фильтра и т.д.

ВНИМАНИЕ

Внесение несанкционированных изменений в конструкцию данного двигателя делает недействительной сертификацию ЕС в отношении выбросов.

Данные по уровню CO₂ для этого двигателя можно найти на веб-сайте Emak (www.myemak.com) в разделе "Мир Outdoor Power Equipment".

11.2 ТЕХОБСЛУЖИВАНИЕ РЕЖУЩЕГО УСТРОЙСТВА

ВНИМАНИЕ

Перед выполнением любых операций по очистке или ремонту остановите двигатель и отсоедините свечу зажигания.

ВНИМАНИЕ

Всегда обращайтесь с ножами с большой осторожностью. Всегда надевайте защитные перчатки.

ВНИМАНИЕ

Деформированный или поврежденный нож необходимо заменить.

- Всегда следите за тем, чтобы режущая кромка ножа была острой.
- Тупой нож не позволит получить качественный срез.

11.3 НОЖ

ВНИМАНИЕ

При проверке состояния ножей работайте в защитных перчатках.

ВНИМАНИЕ

Периодически проверяйте, чтобы болт (А, Рис. 69) был затянут с моментом 35 Нм (3,5 кгм).

Если спустя время качество скашивания травы становится неудовлетворительным, возможно, лезвие необходимо заточить. Плохо заточенный нож выдирает траву и приводит к пожелтению газона. Если ножи повреждены или искривлены, их необходимо заменить.

- Заточка ножей – очень тонкая операция. Если не поддерживать идеальную балансировку (Рис. 70), они могут вызывать аномальные вибрации, приводящие к расшатыванию ножей с опасными последствиями для оператора.
- Ножи должны устанавливаться в определенном направлении. Неправильная сборка может привести к неправильной затяжке с последующим ослаблением ножей во время работы с опасными последствиями для оператора.

По этим причинам балансировка и замена ножей должна осуществляться одним из наших **авторизованных сервисных центров**.

⚠ ВНИМАНИЕ

Нож для мульчирования должен устанавливаться, как показано на Рис. 69.

⚠ ВНИМАНИЕ

Не сваривайте, не выпрямляйте и не старайтесь изменить форму поврежденных режущих устройств в попытке их починить. Эти действия могут привести к отрыву режущего устройства и вызвать серьезные или смертельные травмы.

⚠ ВНИМАНИЕ

Всегда заменяйте также болт (А, Рис. 69) и шайбу (В).

⚠ ВНИМАНИЕ

Всегда используйте оригинальные маркированные ножи. В качестве запасных частей используйте только оригинальные ножи арт. 66110594R (48), 66070440R (53).

RU

11.4 РЕГУЛИРОВКА ТРОСА УПРАВЛЕНИЯ ТЯГОЙ (С, РИС. 71)

Если тяга включается с опозданием, используйте регулятор (А, Рис. 71), чтобы натянуть трос должным образом, предварительно ослабив две гайки (Н).

Что касается основных регулировок **троса акселератора**:

1. Установите рычаг акселератора в положение MAX (Рис. 33, Рис. 36).
2. Сместите всю оплетку (А, Рис. 72) в сторону оператора (к рулю) и зафиксируйте ее зажимом (В), затянув винт (С).

11.5 ВОЗДУШНЫЙ ФИЛЬТР

Ежедневно проверяйте воздушный фильтр. Произведите чистку обезжиривающим средством Emax арт. 001101009А, после чего промойте водой и продуйте с некоторого расстояния сжатым воздухом в направлении изнутри наружу. Замените фильтр, если он сильно засорен или поврежден.

⚠ ВНИМАНИЕ

При установке фильтра надежно зафиксируйте его в гнезде.

11.6 ТРАВΟΣБОРНИК

⚠ ВНИМАНИЕ

Остановите двигатель и отсоедините свечу зажигания перед снятием травосборника и очисткой отверстия для выброса травы.

Регулярно проверяйте, чтобы травосборник не был неправильно установлен или поврежден.

Убедитесь, что отверстия травосборника не забиты; если да, то промойте травосборник водой и дайте ему полностью высохнуть перед повторной установкой.

Если вы работаете с поврежденным травосборником или забитой сеткой, травосборник не сможет заполниться полностью.

Если же вы работаете с помывым, но еще влажным травосборником, решетка забивается быстрее.

ПРИМЕЧАНИЕ

Утилизируйте отработанное моторное масло, не нанося ущерба окружающей среде.

Рекомендуется отнести его в герметичном контейнере на местную станцию технического обслуживания для переработки. Не выбрасывайте его в мусор или канализацию, и не закапывайте под землю.

11.7 ВНЕОЧЕРЕДНОЕ ТЕХНИЧЕСКОЕ ОБСЛУЖИВАНИЕ

В конце сезона при интенсивном использовании и каждые два года при нормальном использовании должна выполняться общая проверка, которую должен проводить специалист из сервисной сети.

Найдите ближайший к вам авторизованный центр сервисного обслуживания по ссылке: <https://www.myemak.com/int/filiali-e-distributori/distributori>.



ВНИМАНИЕ

- **Все операции по техническому обслуживанию, не приведенные в данном руководстве, должны выполняться в авторизованном сервисном центре. Для обеспечения постоянной и исправной работы машины помните, что любая замена компонентов должна производиться исключительно на ОРИГИНАЛЬНЫЕ ЗАПЧАСТИ.**
- **Любые несанкционированные модификации и/или использование неоригинальных запасных частей могут привести к серьезным или смертельным травмам оператора или третьих лиц и немедленному аннулированию гарантии.**

ПРИМЕЧАНИЕ

Для получения дополнительной информации о техническом обслуживании двигателя обращайтесь к руководству по эксплуатации и техническому обслуживанию двигателя, прилагаемому к данному документу.

- Замените изношенные или поврежденные детали.
- После каждого использования машины очищайте нижнюю часть от остатков травы.



ВНИМАНИЕ

- **Заглушите двигатель и убедитесь, что все движущиеся части остановились.**
- **Отсоедините колпачок от свечи зажигания.**
- **Слейте бензин из бака.**
- **Снимите травосборник.**
- **Наклоняйте машину назад и никогда не переворачивайте ее.**

11.8 ТАБЛИЦА ТЕХОБСЛУЖИВАНИЯ

<p>Обратите внимание, что нижеуказанные интервалы технического обслуживания относятся только к нормальным условиям эксплуатации.</p> <p>Если ваша ежедневная работа более тяжелая, чем обычная, интервалы технического обслуживания должны быть соответственно сокращены.</p>		Перед каждым использованием		Еженедельно	Если поврежден или неисправен	Согласно требованиям
		После каждой остановки на ЗАПРАВКА				
Машина в целом	Осмотр: на протечки, трещины и износ	x	x			
Проверки: стартер и рычаг акселератора (только на моделях, которые ими оснащены)	Проверка функционирования	x	x			
Топливный бак	Осмотр: на протечки, трещины и износ	x	x			
Нож	Осмотр: на повреждение и износ	x	x			
	Замена				x	
Тяговый рычаг (модель T)	Проверить работу	x				
Остановка ножа	Проверить работу	x				
	Замена				x	
Все доступные винты и гайки	Осмотрите и повторно затяните			x		
Воздушный фильтр	Очистка	x				
	Замена				x	Каждые 6 месяцев
Ребра цилиндра и вентиляционные отверстия узла запуска	Очистка			x		
Пусковой шнур	Осмотр: на повреждение и износ			x		
	Замена				x	
Свеча зажигания	Проверка расстояния между электродами			x		
	Замена				x	Каждые 6 месяцев
Травосборник и задний дефлектор	Проверка на повреждение и износ	x	x			

12 ТРАНСПОРТИРОВКА

- Для облегчения транспортировки и хранения руль можно сложить: открутите ручки и опустите верхнюю часть руля.

ПРИМЕЧАНИЕ

Будьте осторожны, чтобы не защемить или не натянуть кабели.

- Снимите травосборник.
- Транспортируйте машину с выключенным двигателем.
- Опорожните также карбюратор, оставив двигатель работать, пока не закончится топливо.

ВНИМАНИЕ

При транспортировке машины на автотранспортном средстве убедитесь, что она правильно и надежно закреплена при помощи ремней. Машину следует транспортировать в горизонтальном положении, убедившись, что при этом не нарушаются прочие правила транспортировки соответствующего оборудования. Запрещается перемещать машину по дороге ни путем ее качения, ни при работающем двигателе. Также запрещается буксировать ее с помощью автомобилей, тракторов и т.д.

13 ПОСТАНОВКА НА ХРАНЕНИЕ

ВНИМАНИЕ

После каждого использования машины очищайте нижнюю часть, никогда не используя струи воды.

- Проверьте исправное состояние машины.
- Убедитесь, что все болты и гайки затянуты.
- Нанесите консистентную смазку или моторное масло на детали, подверженные ржавчине.
- Поместите машину в сухое место, по возможности, с бетонным основанием. Для защиты от влаги можно разместить машину на досках или листовом металле.
- Процедуры ввода в эксплуатацию после зимнего хранения такие же, как и при обычном запуске машины (8 ЗАПУСК).
- Никогда не оставляйте машину в местах, где могут скапливаться пары топлива, могущие привести к возгоранию.
- Прежде чем ставить машину в помещение, дайте двигателю остыть.
- Если необходимо опорожнить топливный бак, делайте это на открытом воздухе.
- **Наклоняйте машину назад, никогда не переворачивая ее.**

14 ОХРАНА ОКРУЖАЮЩЕЙ СРЕДЫ

Защита окружающей среды должна быть важным и приоритетным аспектом использования машины, для улучшения общества и среды, в которой мы живем.

- Не нарушайте покой окружающих.
- Тщательно соблюдайте местное законодательство, касающееся утилизации материалов, оставшихся после скашивания.
- Неукоснительно соблюдайте местные правила утилизации упаковки, масел, бензина, аккумуляторов, фильтров, изношенных деталей и любых элементов, оказывающих ярко выраженное негативное воздействие на окружающую среду. Эти отходы не должны выбрасываться в мусор, а должны быть разделены и доставлены в соответствующие центры сбора, которые обеспечат вторичную переработку материалов.

14.1 СЛОМ И УТИЛИЗАЦИЯ

При выводе машины из эксплуатации, не выбрасывайте ее в окружающую среду, а сдайте в центр по сбору отходов.

Значительную часть материалов, из которых изготовлена машина, можно переработать; все металлические части (из стали, алюминия, латуни) можно сдать в обычный пункт приема металлолома. Для получения дополнительной информации обращайтесь в местную службу по сбору отходов. При утилизации отходов, полученных при выводе машины из эксплуатации, необходимо бережно относиться к охране окружающей среды, избегая загрязнения почвы, воздуха и воды.

В любом случае необходимо соблюдать действующее местное законодательство.

При осуществлении слома машины необходимо уничтожить маркировку CE и настоящее руководство.

15 ТЕХНИЧЕСКИЕ ДАННЫЕ

Модель	48			53	
Ширина обработки	46 см			51 см	
Толкание-тяга	ТЯГА				
Двигатель	4-ТАКТНЫЙ				
Моторный тормоз	ДА				
Максимальное число оборотов двигателя	2900 ± 100 об/мин				
Количество скоростей	–	1	–	1	ПЕРЕМЕННАЯ
Скорость перемещения при 2900 об/мин	–	3,6 км/ч	–	3,6 км/ч	мин. 2,5 км/ч макс. 4,5 км/ч
Высота среза	МИН. 28 мм - МАКС. 75 мм				
Вместимость травосборника	70 л				
Вес	мин. 28,0 кг макс. 33,3 кг	мин. 33,2 кг макс. 36,0 кг	мин. 34,0 кг макс. 37,4 кг	38,6 кг	

Ширина обработки			46 см	51 см
Звуковое давление	дБ (А)	L_{pAaV} EN ISO 5395-1 EN ISO 5395-2	85,0	87,0
Погрешность измерения	дБ (А)		1,0	1,0
Измеренный уровень звуковой мощности	дБ (А)	2000/14/EC EN ISO 5395-1 EN ISO 5395-2 EN ISO 3744	95,0	96,0
Погрешность измерения	дБ (А)		1,0	1,0
Гарантированный уровень звуковой мощности	дБ (А)	L_{WA} 2000/14/EC EN ISO 5395-1 EN ISO 5395-2 EN ISO 3744	96,0	97,0
Уровень вибрации	м/с ²	EN ISO 5395-1 EN ISO 5395-2	4,5	5,5
Погрешность измерения	м/с ²	EN 12096	1,5	1,5

16 ДЕКЛАРАЦИЯ СООТВЕТСТВИЯ

Нижеподписавшаяся компания, **EMAK spa via Fermi, 4 - 42011 Bagnolo in Piano (RE) ITALY**

заявляет под свою собственную ответственность, что машина:

1. Тип: **Газонокосилки**

2. Марка: /тип:

EFCO ALLROAD PLUS 4 LR 48 TK - LR 48 TBR - LR 48 TKE - LH 48 PK - LH 48 TK - LR 53 TBX - LR 53 TK - LR 53 THX - LR 53 VK - LR 53 TKE - LH 53 TK / ALLROAD EXA 4LR 53 TK - LR 53 TBX / ALLROAD 3LV 53 TK

OLEO-MAC ALLROAD PLUS 4 G 48 TK - G 48 TBR - G 48 TKE - GV 48 TK - GV 48 PK - GV 53 PK - G 53 TBX - G 53 TK - G 53 THX - G 53 VK - G 53 TKE - GV 53 TK - GV 53 TBX / ALLROAD EXA 4G 53 TK - G 53 TBX / ALLROAD 3GV 48 TK - GV 53 TK

3. идентификация серии:

626 XXX 0001 - 626 XXX 9999 (ALLROAD PLUS 4 GV 48 PK - LH 48 PK)

627 XXX 0001 - 627 XXX 9999 (ALLROAD PLUS 4 LR 48 TK - LR 48 TBR - LR 48 TKE - LH 48 TK - G 48 TK - G 48 TBR - G 48 TKE - GV 48 TK) / (ALLROAD 3GV 48 TK)

618 XXX 0001 - 618 XXX 9999 (ALLROAD PLUS 4 GV 53 PK)

619 XXX 0001 - 619 XXX 9999 (ALLROAD PLUS 4 LR 53 TBX - LR 53 TK - LR 53 THX - LR 53 VK - LR 53 TKE - G 53 TBX - G 53 TK - G 53 THX - G 53 VK - LR 53 TKE - LH 53 TK - GV 53 TK - GV 53 TBX) / (ALLROAD EXA 4LR 53 TK - LR 53 TBX - G 53 TK - G 53 TBX) / (ALLROAD 3GV 53 TK - LV 53 TK)

соответствует требованиям Директивы/Регламента и последующим изменениям или дополнениям:

2006/42/EC - 2014/30/EU - (EU) 2016/1628 - 2000/14/EC приложение 1 №32 - 2011/65/EU

соответствует требованиям следующих гармонизированных стандартов:

EN ISO 14982:2009 - EN 55012:2007+A1:2009 - EN ISO 5395-1:2013+A1:2018 - EN ISO 5395-2:2013+A1:2016+A2:2017

Используемые процедуры оценки соответствия:

Приложение VI Процедура 1 - 2000/14/EC

Измеренный уровень звуковой мощности:

95,0 дБ (A)

97,0 дБ (A)

Гарантированный уровень звуковой мощности:

96,0 дБ (A)

98,0 дБ (A)

Нотифицированный орган :

Eurofins Product Testing Italy S.r.l. via Courgnè, 21 - 10156 Torino (TO) - Italy №0477

Ширина скашивания:

46 см (LR 48 - LV 48 - LH 48 - G 48 - GV 48)

51 см (LR 53 - LV 53 - LH 53 - G 53 - GV 53)

Сделано в:

Bagnolo in piano (RE) Italy - via Fermi, 4

Дата:

31/03/2023

Местонахождение технической документации:

по юридическому адресу - техническая дирекция

Генеральный директор Луиджи Бартоли

17 ГАРАНТИЙНОЕ СВИДЕТЕЛЬСТВО

Настоящая машина была разработана и изготовлена использованием наиболее современных технологических процессов. Фирма-изготовитель дает гарантию на свои изделия на срок в 24 месяца со дня покупки при условии, что они применяются для личного и непрофессионального пользования. В случае профессионального использования гарантия действует в течение 12 месяцев.

Общие гарантийные условия

1. Гарантийный срок отсчитывается от даты покупки. Производитель бесплатно заменяет детали, имеющие дефекты, обусловленные материалами, а также процессами обработки и производства через торговую сеть и сервисное обслуживание. Настоящая гарантия не ущемляет законных прав покупателя по гражданскому кодексу в отношении последствий дефектов или недостатков проданного ему изделия.
2. Технический персонал компании выполняет необходимые работы в как можно более короткий срок, определяемый организационными требованиями.
3. **При оформлении запроса на оказание гарантийной технической помощи предъявите уполномоченному персоналу надлежащим образом заполненное и заштампованное продавцом нижеприведенное гарантийное обязательство, приложив к нему счет-фактуру или кассовый чек, подтверждающие дату приобретения.**
4. Гарантия теряет силу в следующих случаях:
 - Явное пренебрежение техобслуживанием.
 - Использование изделия не по назначению или нарушение его целостности.
 - Использование неподходящей смазки или топлива.
 - Использование неоригинальных запасных частей или принадлежностей.
 - Выполнение работ неуполномоченным персоналом.
5. Производитель исключает из гарантии расходные материалы и детали, подверженные естественному износу.
6. Из гарантии исключены любые работы, связанные с усовершенствованием изделия.
7. Гарантия не покрывает работы по наладке и техническому обслуживанию, необходимость которых может возникнуть в течение гарантийного периода.
8. В случае выявления повреждений машины, причиненных в ходе транспортировки, об этом следует незамедлительно уведомить перевозчика. Несоблюдение этого условия приведет к утрате права на гарантию.
9. Установленные на наших машинах двигатели других фирм (Briggs & Stratton, Tecumseh, Kawasaki, Honda и т.д.) покрываются гарантией соответствующих изготовителей.
10. Гарантия не покрывает причиненный людям или предметам прямой или косвенный ущерб в результате неисправности машины или ее продолжительного принудительного простоя.

МОДЕЛЬ

СЕРИЙНЫЙ НОМЕР

КУПЛЕН

ДАТА

ДИЛЕР

✂ Не присылать отдельно! Приложить к заявке на оказание гарантийной технической помощи.

18 НЕИСПРАВНОСТИ И ИХ УСТРАНЕНИЕ

ВНИМАНИЕ

- Всегда останавливайте машину и отсоединяйте свечу зажигания перед выполнением всех корректирующих действий, рекомендованных в нижеследующей таблице, за исключением случаев, когда четко заявлено о необходимости проведения операции на работающей машине.
- Если после выполнения всех проверок неисправность остается, обратитесь в авторизованный сервисный центр. В случае появления неисправности, не указанной в этой таблице, обратитесь в авторизованный сервисный центр.

ПРОБЛЕМА	ВОЗМОЖНЫЕ ПРИЧИНЫ	РЕШЕНИЕ
Двигатель не запускается или глохнет через несколько секунд после запуска.	Нет искры.	Проверьте искру свечи зажигания. При отсутствии искры повторите попытку, установив новую свечу.
	"Захлебнувшийся" двигатель.	Выполните процедуру 8.4 «Захлебнувшийся» двигатель. Если двигатель все еще не запускается, повторите эту процедуру с новой свечой.
	Аккумулятор разряжен или неправильно вставлен (только в моделях, которые им оснащены)	Зарядите или вставьте правильно аккумулятор.
	Аккумулятор поврежден (только в моделях, которые им оснащены)	Обратитесь в авторизованный сервисный центр.
Двигатель запускается, но его скорость не увеличивается надлежащим образом, или он неверно работает на высокой скорости.	Карбюратор подлежит регулировке.	Обратитесь в авторизованный сервисный центр для выполнения регулировки карбюратора.
Двигатель не набирает полную скорость и/или сильно дымит.	Засорен воздушный фильтр.	Прочистите фильтр; соответствующие указания см. в главе 11.5 <i>ВОЗДУШНЫЙ ФИЛЬТР</i> .
	Карбюратор подлежит регулировке.	Обратитесь в авторизованный сервисный центр для выполнения регулировки карбюратора.
Модель T — Двигатель работает, но при движении тягового рычага газонокосилка не начинает перемещение.	Тяговый ремень вышел из паза.	Поправьте тяговый ремень или, при необходимости, замените его в авторизованном сервисном центре.
	Оборвался тяговый ремень.	Масляный бак следует заполнять после каждого заполнения топливного бака.
	Тяговый трос плохо отрегулирован или оборван.	Отрегулируйте или замените тяговый трос в авторизованном сервисном центре.

ПРОБЛЕМА	ВОЗМОЖНЫЕ ПРИЧИНЫ	РЕШЕНИЕ
<p>Двигатель запускается и работает, но цепь не движется.</p> <p>⚠ВНИМАНИЕ! Никогда не прикасайтесь к цепи при работающем двигателе.</p>		<p>Немедленно выключите двигатель и обратитесь в авторизованный сервисный центр.</p>

1 WPROWADZENIE	323
1.1 JAK CZYTAĆ NINIEJSZY PODRĘCZNIK	323
2 SYMBOLE I OSTRZEŻENIA DOTYCZĄCE BEZPIECZEŃSTWA (RYS. 1)	324
3 NAJWAŻNIEJSZE PODZESPOŁY	324
4 ZASADY BEZPIECZEŃSTWA	325
5 ŚRODKI OCHRONY INDYWIDUALNEJ (ŚOI)	327
6 MONTAŻ	328
6.1 MONTAŻ KIEROWNICY ALLROAD PLUS 4 (RYS. 3, RYS. 4, RYS. 5)	328
6.2 WYSOKOŚĆ KIEROWNICY (RYS. 5)	328
6.3 MONTAŻ KIEROWNICY ALLROAD EXA 4 (RYS. 6, RYS. 7, RYS. 8)	328
6.4 MONTAŻ DESKI ROZDZIELCZEJ (RYS. 10)	328
6.5 OPASKI	328
6.5.1 MONTAŻ PŁYTKI NA UCHWYCIĘ KOSZA	328
6.5.2 INSTALACJA PRZEŁĄCZNIKA ROZRUSZNIKA (TYLKO W MODELACH, KTÓRE SĄ W NIEGO WYPOSAŻONE)	329
6.6 SZTYWNY KOSZ (GV)	329
6.7 WOREK NA TRAWĘ	329
6.8 USTAWIANIE WORKA (RYS. 25, RYS. 26)	329
7 CZYNNOŚCI WSTĘPNE	329
7.1 OBSZAR ROBOCZY	329
7.2 REGULACJA WYSOKOŚCI KOSZENIA	329
7.2.1 MODEL PLUS 4	330
7.2.2 MODEL EXA 4	330
8 ROZRUCH	330
8.1 PALIWO	330
8.2 UZUPEŁNIANIE PALIWA	331
8.3 PROCEDURA ROZRUCHU	332
8.3.1 ROZRUCH ELEKTRYCZNY ZA POMOCĄ AKUMULATORA (TYLKO DLA PRZEWIDZIANYCH MODELII)	332
8.4 ZALANIE SILNIKA	334
8.5 OLEJ SILNIKOWY	334
9 ZATRZYMANIE SILNIKA	334
10 OBSŁUGA URZĄDZENIA	335
10.1 NIEDOZWOLONE ZASTOSOWANIA	335
10.2 KONTROLE BEZPIECZEŃSTWA	335
10.3 ROZDRABNIANIE	336
10.4 WYLOT BOCZNY (TYLKO W MODELACH, KTÓRE SĄ W NIEGO WYPOSAŻONE)	336
10.5 WSKAŹNIK PEŁNEGO WORKA	337
10.6 KOSZENIE	337
11 KONSERWACJA	338
11.1 ZGODNOŚĆ EMISJI ZANIECZYSZCZEŃ GAZOWYCH	338
11.2 KONSERWACJA NARZĘDZIA TNĄCEGO	338
11.3 OSTRZE	339
11.4 REGULACJA LINKI NAPEŁDU (C, RYS. 71)	340
11.5 FILTR POWIETRZA	340
11.6 WOREK NA TRAWĘ	340
11.7 KONSERWACJA POZAPLANOWA	341
11.8 TABELA KONSERWACJI	342
12 TRANSPORT	343

13 PRZECHOWYWANIE.....	343
14 OCHRONA ŚRODOWISKA	344
14.1 ROZBIÓRKA I USUWANIE.....	344
15 DANE TECHNICZNE	344
16 DEKLARACJA ZGODNOŚCI.....	346
17 KARTA GWARANCYJNA	347
18 WYSZUKIWANIE I USUWANIE USTEREK	348

1 WPROWADZENIE

Dziękujemy za wybór produktu Emak.

Nasza sieć autoryzowanych sprzedawców i warsztatów serwisowych jest do Państwa całkowitej dyspozycji w razie potrzeby.

UWAGA

Przed przystąpieniem do pracy zapoznać się z treścią niniejszej instrukcji obsługi a w szczególności z zasadami bezpieczeństwa.

UWAGA

Niniejszy podręcznik musi towarzyszyć narzędziu przez cały okres jego eksploatacji.

UWAGA

RYZIKO USZKODZENIA SŁUCHU. W zwykłych warunkach użytkowania urządzenie to powoduje narażenie operatora na dzienny poziom hałasu wyższy lub równy 85 dB (A).

Instrukcja zawiera wyjaśnienia dotyczące działania komponentów urządzenia oraz informacje na temat niezbędnych czynności kontrolnych oraz konserwacyjnych.

PL

UWAGA

Opisy oraz ilustracje zawarte w niniejszej instrukcji nie zawsze dokładnie odzwierciedlają stan faktyczny. Producent zastrzega sobie prawo do wprowadzania zmian bez konieczności aktualizowania niniejszego podręcznika za każdym razem.

Ilustracje mają charakter poglądowy. Rzeczywiste elementy mogą się różnić od tych przedstawionych na ilustracjach. W razie wątpliwości skontaktować się z autoryzowanym serwisem.

1.1 JAK CZYTAĆ NINIEJSZY PODRĘCZNIK

Podręcznik podzielony jest na rozdziały i punkty. Każdy punkt stanowi podpoziom odnośnego rozdziału. Odniesienia do rozdziałów lub punktów oznaczono napisem „rozdział” lub „punkt”, po którym następuje odpowiedni numer. Przykład: „rozdział 2”.

Oprócz instrukcji dotyczących użytkowania i konserwacji niniejszy podręcznik zawiera fragmenty wymagające szczególnej uwagi użytkownika. Fragmenty te zostały oznaczone symbolami opisanymi poniżej:

UWAGA

Gdy istnieje ryzyko wypadku lub obrażeń, nawet śmiertelnych, lub poważnych szkód materialnych.

PRZESTROGA

Gdy istnieje ryzyko uszkodzenia narzędzia lub jego poszczególnych podzespołów.

UWAGA

Dostarcza dodatkowych informacji do poprzednich instrukcji zawartych w komunikatach dotyczących bezpieczeństwa.

Ilustracje w niniejszej instrukcji obsługi są ponumerowane następująco: 1, 2, 3 itd. Podzespoły wskazane na ilustracjach oznaczone są literami lub cyframi, w zależności od przypadku. Odniesienie do podzespołu C na rysunku 2 jest wskazywane za pomocą sformułowania: „Patrz C, Rys. 2” lub po prostu „(C, Rys. 2)”. Odniesienie do podzespołu 2 na rysunku 1 jest wskazywane za pomocą sformułowania: „Patrz 2, Rys. 1” lub po prostu „(2, Rys. 1)”.

2 SYMBOLE I OSTRZEŻENIA DOTYCZĄCE BEZPIECZEŃSTWA (RYS. 1)

Symbole i ostrzeżenia dotyczące bezpieczeństwa na urządzeniu są przedstawione na ilustracji:

1. Przed przystąpieniem do korzystania z urządzenia należy uważnie przeczytać instrukcję obsługi i konserwacji.
2. Nie pozwalać nikomu zbliżyć się do narzędzia podczas pracy. Uważać na wyrzucane przedmioty.
3. Przed przystąpieniem do czyszczenia lub naprawy należy zatrzymać silnik i odłączyć przewód świecy zapłonowej.
4. Nie zbliżać dłoni ani stóp do obudowy ostrza, gdy silnik pracuje.

Ostrza pozostają w ruchu przez kilka sekund nawet po wyłączeniu silnika.

5. Należy nosić naszniki ochronne (model 53).
6. Marka i model urządzenia.
7. Dane techniczne.
8. Gwarantowany poziom mocy akustycznej.
9. Numer seryjny.
10. Oznaczenie zgodności CE.
11. Rok produkcji.
12. Typ urządzenia: **KOSIARKA DO TRAWY**.
13. Zwolnić przednią (czerwoną) dźwignię, aby zatrzymać silnik.
14. Popchnąć tylną (czarną) dźwignię w kierunku kierownicy, aby przesunąć urządzenie do przodu.
15. Naładować ponownie w ciągu 6 miesięcy od zakupu.

3 NAJWAŻNIEJSZE PODZESPOŁY

Na ilustracji Rys. 2 przedstawiono główne podzespoły urządzenia:

1. Dźwignia gazu
2. Dźwignia sprzęgła
3. Uchwyt kierowniczy
4. Worek na trawę
5. Deflektor tylny
6. Regulacja wysokości koszenia

7. Rękojeść zapłonu
8. Dźwignia zatrzymywania silnika
9. Regulacja wysokości kierownicy
10. Drzwiczki boczne
11. Dźwignia wariatora (tylko modele, które są w niego wyposażone)
12. Przycisk uruchamiania / kluczyk bezpieczeństwa (tylko modele, które są w nie wyposażone)

4 ZASADY BEZPIECZEŃSTWA

UWAGA

Przy prawidłowym użytkowaniu urządzenie jest szybkim, wygodnym i skutecznym narzędziem pracy. W przypadku użytkowania w nieprawidłowy sposób lub bez zachowania należytych środków ostrożności może się jednak ono stać niebezpiecznym narzędziem. Aby praca była zawsze przyjemna i bezpieczna, należy zawsze dokładnie przestrzegać zasad bezpieczeństwa podanych w niniejszej instrukcji.

UWAGA

System włączania urządzenia generuje pole elektromagnetyczne o bardzo niskim natężeniu. Pole to może zakłócać pracę niektórych rozruszników serca. Celem zmniejszenia ryzyka poważnych lub śmiertelnych obrażeń, osoby z wszczepionym rozrusznikiem powinny poradzić się lekarza i skonsultować z producentem rozrusznika przed rozpoczęciem pracy z urządzeniem.

UWAGA

Narażenie na wibracje spowodowane długotrwałym używaniem narzędzi napędzanych silnikami spalinowymi może spowodować uszkodzenie naczyń krwionośnych lub nerwów palców, dłoni i nadgarstków u osób podatnych na zaburzenia krążenia lub nietypowe obrzęki. Zanotowano również przypadki uszkodzenia naczyń krwionośnych u osób zdrowych na skutek długotrwałego używania takich urządzeń w niskich temperaturach otoczenia. W przypadku wystąpienia objawów takich jak drętwienie, ból, utrata siły, zmiana kolorytu lub faktury skóry, utrata czucia dotyku w palcach, dłoniach lub nadgarstkach, należy zaprzestać korzystania z urządzenia i zasięgnąć porady lekarza.

UWAGA

Rozporządzenia krajowe mogą ograniczać użycie urządzenia.

- Należy uważnie przeczytać zalecenia dotyczące bezpieczeństwa zawarte w niniejszej broszurze.
- Ze względów bezpieczeństwa pod żadnym pozorem nie wolno modyfikować ogranicznika prędkości obrotowej silnika.
- Należy uważnie przeczytać i przestrzegać instrukcji umieszczonych na etykietach umieszczonych na urządzeniu (patrz rozdział 2 *Symbole i ostrzeżenia dotyczące bezpieczeństwa (Rys. 1)*) oraz w podręczniku silnika.
- Nie należy używać urządzenia przed uzyskaniem odpowiedniego instruktażu w zakresie jego obsługi. Operator, który korzysta z urządzenia po raz pierwszy, powinien poćwiczyć pracę z urządzeniem przed zastosowaniem go w praktyce.

- Urządzenie może być używane wyłącznie przez osoby dorosłe w dobrej kondycji fizycznej, znające zasady jego obsługi. Nie pozwalać nigdy dzieciom na używanie urządzenia.
- Nie używać urządzenia, gdy odczuwa się zmęczenie fizyczne lub gdy jest się pod wpływem alkoholu, narkotyków lub leków.
- Nie zakładać szalików, bransoletek lub innych rzeczy, które mogłyby zostać wciągnięte przez urządzenie lub przez jego ostrza. Nosić przylegającą do ciała odzież chroniącą przed przecięciem (patrz rozdział 5 *Środki ochrony indywidualnej (ŚOI)*).
- Nosić antypoślizgowe obuwie ochronne, rękawice, okulary ochronne, nauszniki chroniące przed hałasem i kask ochronny (patrz rozdział 5 *Środki ochrony indywidualnej (ŚOI)*).
- Nigdy nie dopuszczać do tego, by urządzenie było używane przez osoby o ograniczonej sprawności fizycznej, sensorycznej lub umysłowej, bądź nieposiadające doświadczenia lub niezbędnej wiedzy, a także przez osoby nieznające instrukcji.
- Podczas używania urządzenia nie pozwalać osobom postronny na przebywanie w promieniu 15 metrów od niego.
- Przed użyciem urządzenia sprawdzić, czy uchwyt jest dobrze dokręcony (2 *Symbole i ostrzeżenia dotyczące bezpieczeństwa (Rys. 1)*).
- Nigdy nie należy blokować deflektora tylnego w pozycji podniesionej.

PL

UWAGA

Urządzenie musi być wyposażone w oryginalne narzędzia tnące zalecane przez producenta. Stosowanie niedozwolonych narzędzi może prowadzić do poważnych lub śmiertelnych obrażeń.

- Przed uruchomieniem silnika należy się upewnić, że narzędzie tnące obraca się swobodnie i nie ma kontaktu z ciałami obcymi.
- Urządzenia można używać wyłącznie w miejscach dobrze przewietrzonych, nie używać jego w warunkach grożących wybuchem, pożarem lub w pomieszczeniach zamkniętych.
- Gdy silnik pracuje, nie należy wykonywać żadnych czynności konserwacyjnych ani dotykać narzędzia tnącego.
- Zabrania się podłączania do wału odbioru mocy urządzenia jakiegokolwiek narzędzia innego niż dostarczone przez producenta.
- Nie używać urządzenia, jeżeli jest ono uszkodzone, nieprawidłowo naprawione, niewłaściwie zmontowane lub przerobione według własnego uznania. Stosować wyłącznie ostrza o długościach podanych w tabeli (patrz rozdział 15 *Dane techniczne*).
- Nie zdejmować, nie uszkadzać ani nie wyłączać żadnego elementu zabezpieczającego.
- Wszelkie etykiety sygnalizujące niebezpieczeństwo lub związane z bezpieczeństwem należy zachować w nienagannym stanie. W razie ich uszkodzenia lub zniszczenia należy je niezwłocznie wymienić (patrz rozdział 2 *Symbole i ostrzeżenia dotyczące bezpieczeństwa (Rys. 1)*).
- Nie używać urządzenia do zastosowań innych niż te wskazane w niniejszym podręczniku.
- Nie oddalać się od urządzenia, jeżeli jego silnik jest włączony.
- Należy codziennie sprawdzać stan urządzenia w celu upewnienia się, że wszystkie jego elementy funkcjonują prawidłowo i w sposób bezpieczny.

- Nie wykonywać czynności lub napraw wykraczających poza zakres standardowej konserwacji. W celu wykonania jakiegokolwiek innej interwencji należy zwrócić się do autoryzowanego serwisu.
- Wyeksploatowanego urządzenia nie należy wyrzucać wraz z innymi odpadami, lecz oddać do sprzedawcy, którego obowiązkiem jest zapewnienie jego prawidłowej utylizacji.
- Urządzenie można udostępniać lub pożyczać wyłącznie osobom doświadczonym, znającym zasady jego działania i prawidłowej obsługi. Dostarczyć im wraz z przecinarką instrukcję obsługi, którą powinni przeczytać przed przystąpieniem do pracy.
- W celu uzyskania dalszych wyjaśnień lub w razie konieczności pilnej naprawy należy się zawsze skontaktować ze sprzedawcą lub autoryzowanym serwisem.
- Przechowywać niniejszą instrukcję w odpowiednich warunkach i korzystać z niej przed każdym użyciem urządzenia.

UWAGA

- **Nigdy nie używać urządzenia z uszkodzonymi funkcjami bezpieczeństwa. Funkcje bezpieczeństwa urządzenia należy poddawać kontroli i konserwacji zgodnie z instrukcjami podanymi w rozdziale 11 *Konserwacja*. Jeżeli urządzenie nie przejdzie pomyślnie tych kontroli, należy zwrócić się do autoryzowanego serwisu w celu dokonania naprawy.**
- **Każde użycie urządzenia, które nie jest wyraźnie przewidziane w podręczniku, może stanowić źródło zagrożenia dla osób i mienia, zatem należy je uznać za niewłaściwe użytkowanie i jest ono wyraźnie zabronione przez producenta, który nie ponosi żadnej odpowiedzialności za wynikłe z niego szkody.**

PL

5 ŚRODKI OCHRONY INDYWIDUALNEJ (ŚOI)

Środki ochrony indywidualnej (ŚOI) to dowolne sprzęty przeznaczone do użytkowania przez operatora w celu jego ochrony przed zagrożeniami dla bezpieczeństwa lub zdrowia podczas pracy, a także wszelkie urządzenia lub akcesoria do tego przeznaczone. Stosowanie środków ochrony indywidualnej nie eliminuje niebezpieczeństwa odniesienia obrażeń, jednak w razie wypadku zmniejsza skutki szkód.

Poniżej przedstawiono wykaz środków ochrony indywidualnej, które należy stosować podczas obsługi urządzenia:

- **Nosić obuwie ochronne odporne na przecięcie z podeszwą antypoślizgową i stalowymi podnoskami.**
- **Należy nosić okulary ochronne lub osłony na twarz.**
- **Stosować środki ochrony przed hałasem, np. nauszniki lub zatyczki do uszu.**

UWAGA

Stosowanie środków ochrony słuchu wymaga większej uwagi i ostrożności, ponieważ postrzeganie sygnałów akustycznych zagrożenia (krzyki, alarmy itp.) jest ograniczone. Odpowiednie środki ochronne zmniejszają ryzyko utraty słuchu.

- **Nosić rękawice zapewniające maksymalne pochłanianie drgań.**

- **Nosić atestowaną odzież ochronną. Idealnym zestawem są kurtka ochronna i spodnie ogrodniczki.**

UWAGA

Odzież musi być odpowiednia i nie może być niepraktyczna. Nosić przylegającą do ciała odzież ochronną. Nie nosić ubrań, szali, krawatów lub bransolet, które mogłyby zaplątać się w narzędzie, gałęzie lub inne elementy. Zebrać długie włosy i zabezpieczyć je.

UWAGA

Z prośbą o poradę w sprawie wyboru odpowiedniej odzieży należy się zwrócić do lokalnego sprzedawcy.

6 MONTAŻ

6.1 MONTAŻ KIEROWNICY ALLROAD PLUS 4 (RYS. 3, RYS. 4, RYS. 5)

Podnieść kierownicę w sposób pokazany na Rys. 3. Dokręcić pokrętła (A, Rys. 5) po ustawieniu kierownicy (B) i wyregulowaniu jej wysokości poprzez wybór jednej z dwóch pozycji (C, Rys. 5).

6.2 WYSOKOŚĆ KIEROWNICY (RYS. 5)

Odkręcić pokrętła (A) i podnieść lub opuścić kierownicę (B).

6.3 MONTAŻ KIEROWNICY ALLROAD EXA 4 (RYS. 6, RYS. 7, RYS. 8)

Przymocować kierownicę dolną do ramy przy użyciu śrub (A, Rys. 6), podkładek (B) i nakrętek (C). Następnie zamontować uchwyty (D) przy użyciu nakrętek (E). Na koniec obrócić uchwyty (D, Rys. 6, Rys. 7) aby zablokować kierownicę. Mocniejsze lub słabsze dokręcenie nakrętek (E) zmienia siłę mocowania. Możliwe jest odłączenie kierownicy od ramy w celu jej obrócenia i ułatwienia transportu i przechowywania (Rys. 9). Następnie zamocować górną część kierownicy, łącząc dwie połówki wspornika (F, Rys. 8) za pomocą czterech śrub (G) i czterech nakrętek (H). Zamontować śrubę (L), podkładkę (M) i dźwignię (N). Poprzez obracanie dźwigni (N) w celu poluzowania zacisku można regulować wysokość kierownicy; górną część kierownicy można również obrócić, aby ułatwić transport i przechowywanie (Rys. 9).

6.4 MONTAŻ DESKI ROZDZIELCZEJ (RYS. 10)

Zamontować deskę rozdzielczą (L) za pomocą dwóch śrub (M) (tylko w modelach, które są w nią wyposażone).

- Zamontować dźwignię gazu w sposób przedstawiony na Rys. 11, po prawej wewnętrznej stronie kierownicy (tylko w modelach, które są w nią wyposażone).

6.5 OPASKI

Zablokować kable na kierownicy za pomocą specjalnych opasek.

6.5.1 Montaż płytki na uchwycie kosza

Zamontować płytkę w sposób pokazany na Rys. 12, Rys. 13, Rys. 14.

6.5.2 Instalacja przełącznika rozrusznika (tylko w modelach, które są w niego wyposażone)

Przymocować na kierownicy za pomocą dwóch śrub (A, Rys. 15) przełącznik rozrusznika (Rys. 16).

6.6 SZTYWNY KOSZ (GV)

- Zamontować kosz za pomocą odpowiednich haków i śrub (Rys. 17).
- Podnieść deflektor (A) i umieścić kosz w górnej części obudowy (Rys. 18).

6.7 WOREK NA TRAWĘ

Zamontować poprzecnicę (N, Rys. 19, Rys. 20).

UWAGA

Poprzecnicę można zamontować tylko w jednym kierunku. Bok (X, Rys. 21) jest większy i musi pozostać skierowany na zewnątrz kosza. Bok (Y) jest mniejszy i musi pozostać skierowany do wewnątrz kosza. Poprzeczka musi być wciśnięta do końca, aż zaskoczy (Rys. 22).

UWAGA

Towarzyszy temu charakterystyczny odgłos.

Następnie połączyć część z siatki (D, Rys. 23) z częścią sztywną (E) za pomocą zaczepów (F, Rys. 24). Rozpocząć od tyłu i zakończyć po obu bokach.

6.8 USTAWIANIE WORKA (RYS. 25, RYS. 26)

- Podnieść deflektor (G).
- Umieścić dwa zaczepy (H) na sworzniu deflektora (I).
- Opuścić deflektor i upewnić się, że całkowicie zamyka górną część worka na trawę.

7 CZYNNOSCI WSTĘPNE

7.1 OBSZAR ROBOCZY

UWAGA

Dokładnie sprawdzić cały obszar roboczy i usunąć z niego wszystko, co mogłoby zostać wyrzucone z urządzenia lub uszkodzić narzędzie tnące.

7.2 REGULACJA WYSOKOŚCI KOSZENIA

UWAGA

Gdy chce się wyregulować wysokość cięcia, należy zawsze wyłączyć silnik.

7.2.1 Model PLUS 4

Obrócić dźwignię (D, Rys. 65) w prawo lub w lewo, aby opuścić lub podnieść urządzenie.

7.2.2 Model EXA 4

Chwycić uchwyt (A, Rys. 66) i nacisnąć dźwignię odblokowującą (E), aby podnieść lub opuścić urządzenie. Do wyboru jest 5 wysokości cięcia wskazanych na suwaku (F, Rys. 67).

8 ROZRUCH

- Urządzenie należy uruchomić na czystym obszarze, na którym nie występuje wysoka trawa. Skontrolować wzrokowo obszar przeznaczony do skoszenia i oczyścić go z kamieni, kości, kawałków drewna itp. (Rys. 29).
- Spaliny zawierają tlenek węgla, który jest wysoce toksyczny; nigdy nie należy uruchamiać urządzenia w pomieszczeniu zamkniętym lub w miejscu o słabej wentylacji.
- Uruchomić silnik w sposób opisany w instrukcji, trzymając stopy z dala od ostrza.

8.1 PALIWO

UWAGA

Benzyna jest wyjątkowo łatwopalnym paliwem. Podczas obchodzenia się z benzyną lub mieszkanką paliw należy zachować szczególną ostrożność. Nie palić ani nie używać otwartego ognia lub płomieni w pobliżu paliwa lub urządzenia. Mieszać paliwo na zewnątrz, w miejscu, w którym nie występują iskry ani płomień.

- Aby zmniejszyć ryzyko pożaru i poparzeń, należy obchodzić się z paliwem w ostrożny sposób. Jest ono wysoce łatwopalne.
- Wstrząsnąć i przelać paliwo do zatwierdzonego pojemnika na paliwo.
- Postawić urządzenie na pustym podłożu, zatrzymać silnik i przed zatankowaniem odczekać, aż ostygnie.
- Tankowanie należy przeprowadzać wyłącznie na świeżym powietrzu, a podczas tankowania nie wolno palić tytoniu.
- Odkręcaj korek paliwa powoli, aby rozładować ciśnienie i zapobiec rozlaniu się paliwa.
- Po uzupełnieniu paliwa solidnie dokręć korek. Drgania mogą spowodować poluzowanie korka i wyciek paliwa.
- Wytrzeć rozlane paliwo z urządzenia. Przed uruchomieniem silnika przemieścić urządzenie na odległość 3 metrów od miejsca tankowania.
- W żadnym wypadku nie należy próbować spalić rozlanego paliwa.
- Nie palić podczas obchodzenia się z paliwem lub podczas pracy z urządzeniem.
- Paliwo należy przechowywać w chłodnym, suchym i dobrze wentylowanym miejscu.
- Nie przechowywać paliwa w miejscach, w których znajdują się suche liście, słoma, papier itp.
- Urządzenie i paliwo należy przechowywać w miejscach, w których opary paliwa nie będą miały kontaktu z iskrami lub otwartym ogniem, kotłami grzewczymi, silnikami elektrycznymi lub przełącznikami, piecami itp.

- Nie zdejmować nigdy korka zbiornika paliwa, gdy silnik pracuje lub jest gorący.
- Nie używać paliwa do czyszczenia.
- Uważać, by nie rozlać paliwa na ubranie.

To urządzenie jest napędzane silnikiem czterosuwowym.

Zalecane paliwo: ten silnik jest przystosowany do pracy na benzynie bezołowiowej, przeznaczonej do użytku w pojazdach samochodowych o liczbie oktanowej $89 ((R + M) / 2)$ lub wyższej.

PRZESTROGA

Nigdy nie używać paliwa zawierającego ponad 10% alkoholu; dopuszczalna jest benzyna zawierająca do 10% alkoholu lub paliwo E10.

PRZESTROGA

- Kupować tylko tyle paliwa, ile jest potrzebne w zależności od zużycia; nie należy kupować ilości większej niż ta, którą zużywa się w ciągu jednego lub dwóch miesięcy;
- Przechowywać benzynę w hermetycznie zamkniętym pojemniku w suchym i chłodnym miejscu.

UWAGA

Zaleca się stosowanie dodatku do paliwa **Emak ADDITIX 2000** - nr kat. 001000972A.

8.2 UZUPEŁNIANIE PALIWA

UWAGA

Przed uruchomieniem silnika należy się upewnić, że ostrze nie jest blokowane przez żadne ciało obce.

UWAGA

Przestrzegać instrukcji bezpieczeństwa dotyczących obchodzenia się z paliwem. Wyłączyć silnik przed rozpoczęciem uzupełniania paliwa. Nigdy nie dolewać paliwa do urządzenia z uruchomionym bądź gorącym silnikiem. Odsunąć się na odległość przynajmniej 3 m od miejsca, w którym przeprowadzono uzupełnianie paliwa przed uruchomieniem silnika. NIE PALIĆ TYTONIU

1. Wstrząsnąć kanistrem z paliwem przed waniem jej do zbiornika.
2. Wyczyścić powierzchnię dookoła korka wlewu paliwa, aby uniknąć przedostawania się zanieczyszczeń.
3. Powoli odkręcić korek wlewu paliwa.
4. Ostrożnie wlać benzynę do zbiornika. Unikać rozlewania paliwa
5. Przed ponownym założeniem korka wlewu paliwa, wyczyścić i sprawdzić stan uszczelki.
6. Natychmiast ponownie założyć korek wlewu paliwa, dokręcając go ręcznie. Usunąć ewentualne rozlane paliwo.

UWAGA

Upewnić się, że nie ma wycieków paliwa, a jeżeli do nich doszło, usunąć je przed rozpoczęciem użytkowania. W razie potrzeby skontaktować się z autoryzowanym serwisem.

8.3 PROCEDURA ROZRUCHU

PRZESTROGA

Przeczytać załączony podręcznik obsługi silnika. Zawiera on ważne informacje. (Zwrócić uwagę na zalecany rodzaj paliwa i oleju).

- Przed uruchomieniem silnika upewnić się, że ostrze nie jest zablokowane.
 - Nie przechylać urządzenia podczas uruchamiania: odsłonięte ostrze może spowodować uszkodzenie. Nie podnosić nigdy urządzenia, gdy silnik pracuje.
 - Nie uruchamiać urządzenia z włączonym sprzęgłem.
1. Przesunąć dźwignię hamulca silnika (A) aż do uzyskania styku z kierownicą (B) (Rys. 30, Rys. 31).
 2. A. Modele z dźwignią gazu (Rys. 32, Rys. 33):
 - Ustawić dźwignię gazu w pozycji START.
 - Pociągnąć linkę rozrusznika zdecydowanym ruchem
 - Po uruchomieniu ustawić dźwignię gazu w położeniu między MIN a MAX (Rys. 34, Rys. 35) i pozostawić urządzenie uruchomione, aby się rozgrzało.
 - Aby rozpocząć pracę, należy przesunąć dźwignię gazu do pozycji MAX (Rys. 36), uważając, aby nie dotrzeć do końca skoku, ponieważ istnieje ryzyko włączenia ssania, co mogłoby spowodować zalanie silnika.
 - B. Modele z dźwignią gazu (Rys. 37):
 - Pociągnąć linkę rozrusznika zdecydowanym ruchem

8.3.1 Rozruch elektryczny za pomocą akumulatora (tylko dla przewidzianych modeli)

Kiedy należy naładować akumulator

Pierwsze ładowanie

Akumulator litowo-jonowy został częściowo naładowany przed wysyłką. W celu utrzymania naładowania i zapobieżenia uszkodzeniom, akumulator został zaprojektowany w taki sposób, by wchodził w "tryb uśpienia", gdy nie jest używany. W celu ponownego włączenia akumulatora wymagane jest jego szybkie ładowanie przez około dziesięć (10) sekund. Kontynuować ładowanie akumulatora, dopóki nie zostanie on całkowicie naładowany. Aby naładować akumulator, zapoznaj się z punktem **Jak naładować akumulator**.

W zależności od potrzeby

Aby sprawdzić dostępny poziom naładowania, nacisnąć przycisk wskaźnika naładowania akumulatora (E, Rys. 39) i w razie potrzeby naładować akumulator. Zajrzeć do punktu **Wskaźnik poziomu naładowania akumulatora**.

Jak naładować akumulator

1. Podłączyć ładowarkę do gniazdka zasilania.



UWAGA

Nie dopuszczać do zamoczenia akumulatora i ładowarki. Nie wystawiać akumulatora i ładowarki na działanie deszczu lub wilgoci.

2. Wsunąć mocno akumulator (G, Rys. 40) do przeznaczonej na niego komory (F). Jeżeli nie zaświeci się czerwona kontrolka sygnalizująca ładowanie, wyjąć akumulator i włożyć go ponownie. Upewnić się, że akumulator jest prawidłowo włożony do komory ładowania.
 - Czerwona kontrolka wskazuje, że akumulator jest niedostatecznie naładowany (A, Rys. 39).
 - Zielona kontrolka wskazuje, że akumulator jest całkowicie naładowany (B).
 - MIGAJĄCA czerwona kontrolka wskazuje, iż akumulator jest zbyt nagrany lub zbyt zimny (C), by możliwe było jego naładowanie. Pozostawić akumulator podłączony do zasilania - gdy tylko osiągnie normalną temperaturę (0°C – 45°C), przejdzie samoczynnie w tryb ładowania.
 - MIGAJĄCA czerwona/zielona kontrolka (D) wskazuje, że akumulator nie ładuje się i wymaga wymiany.
3. Ponowne włączenie akumulatora pozostającego w "trybie uśpienia" wymaga około dziesięciu (10) sekund.
4. Całkowite naładowanie zupełnie rozładowanego akumulatora wymaga około godziny (1h). Akumulator podłączony do ładowarki pozostanie całkowicie naładowany.
5. Gdy zaświeci się zielona kontrolka sygnalizująca całkowite naładowanie akumulatora, można go wyjąć z ładowarki.
6. W celu sprawdzenia stopnia naładowania akumulatora należy nacisnąć przycisk Battery Fuel Gauge (E).
7. Jeżeli ładowarka nie jest używana, należy ją odłączyć od zasilania.

PL

Wskaźnik poziomu naładowania (Battery Fuel Gauge)

W celu sprawdzenia stopnia naładowania akumulatora należy nacisnąć przycisk Battery Fuel Gauge (E, Rys. 39). Kontrolki na wyświetlaczu (H) wskażą aktualny stan naładowania akumulatora.

Cztery kontrolki	od 78% do 100%
Trzy kontrolki	od 55% do 77%
Dwie kontrolki	od 33% do 54%
Jedna kontrolka	od 10% do 32%
Migająca kontrolka	poniżej 10%

Uruchamianie silnika elektrycznego (B&S - Emak)

1. Zamontować akumulator (C, Rys. 41) w komorze akumulatora w górnej części silnika. Upewnić się, że jest on prawidłowo włożony.

UWAGA

Aby ponownie uruchomić nowy akumulator, wymagane jest szybkie ładowanie przy **pierwszym użyciu** przez około dziesięć (10) sekund. Zwrócić do punktu **Kiedy należy naładować akumulator**.

2. Ustawić dźwignię gazu w pozycji MAX (Rys. 38).
3. Przytrzymać dźwignię zatrzymania silnika (A, Rys. 31) przy uchwycie (B). Następnie ustawić przełącznik rozruchu elektrycznego w pozycji 1 (B, Rys. 31).
4. Po uruchomieniu ustawić dźwignię gazu w położeniu między MIN a MAX (Rys. 42) i pozostawić urządzenie uruchomione, aby się rozgrzało.
5. Aby rozpocząć pracę, ustawić dźwignię gazu w pozycji MAX (Rys. 38).



PRZESTROGA

W celu wydłużenia żywotności rozrusznika stosować krótkie cykle rozruchu (trwające maksymalnie pięć sekund). Odczekać minutę przed powtórą próbą rozruchu.

UWAGA

Jeżeli po kilku próbach silnik nie uruchamia się, należy skontaktować się z autoryzowanym serwisem.

PL

8.4 ZALANIE SILNIKA

- Przyłożyć odpowiednie narzędzie do nasadki świecy zapłonowej (Rys. 27).
- Podważyć i wyjąć fajkę ze świecą zapłonową
- Odkręcić i osuszyć świecę zapłonową
- Szeroko otworzyć przepustnicę
- Kilka razy pociągnąć linkę rozrusznika w celu opróżnienia komory spalania
- Ponownie zamocować świecę zapłonową i podłączyć fajkę, wciskając ją **mocno** w dół.
- Uruchomić silnik

8.5 OLEJ SILNIKOWY



UWAGA

Silnik jest wysyłany bez oleju. Sprawdzić poziom oleju przed uruchomieniem silnika (Rys. 28). Jeżeli silnik zostanie uruchomiony bez oleju, może ulec nieodwracalnemu uszkodzeniu, które nie będzie objęte gwarancją. W celu uzyskania dodatkowych informacji na temat kontroli i wymiany oleju należy zwrócić do podręcznika obsługi silnika.

9 ZATRZYMANIE SILNIKA

1. Przeszawić dźwignię gazu w położenie MIN (Rys. 63, Rys. 64).
2. Przed zatrzymaniem urządzenia przesawić dźwignię (V, Rys. 61 w najwolniejsze położenie). **Dźwigni należy używać tylko wtedy, gdy urządzenie jest w ruchu.**

3. Zwolnić dźwignię hamulca silnika (F, Rys. 68).

UWAGA

Przed każdym użyciem należy sprawdzić, czy zwolnienie dźwigni silnika powoduje zatrzymanie silnika w ciągu kilku sekund. Należy okresowo zlecać autoryzowanemu serwisowi kontrolę prawidłowego czasu zatrzymania ostrza.

10 OBSŁUGA URZĄDZENIA

10.1 NIEDOZWOLONE ZASTOSOWANIA

- Urządzenia nie wolno używać do cięcia innych materiałów, w szczególności materiałów znajdujących się powyżej poziomu terenu, w przypadku których konieczne jest podniesienie urządzenia.
- Urządzenia nie wolno używać do rozdrabniania gałęzi ani materiałów o rozmiarach większych niż trawa.
- Urządzenia nie wolno używać do zasysania lub zbierania z ziemi dużych, zapylnych materiałów, wszelkiego rodzaju odpadów, piasku lub żwiru.
- Urządzenia nie wolno używać do wyrównywania wypukłości lub nierówności podłoża; ostrze nigdy nie może dotykać samego podłoża.
- Urządzenia nie wolno używać do transportu, pchania lub ciągnięcia innych przedmiotów, wózków itp.
- Zabrania się podłączania do wału odbioru mocy urządzenia innych narzędzi lub osprzętu oprócz zalecanych przez producenta.

PL

10.2 KONTROLE BEZPIECZEŃSTWA

UWAGA

Nie używać urządzenia, gdy istnieje ryzyko uderzenia pioruna.

- Nigdy nie używać urządzenia na mokrej trawie lub innych śliskich powierzchniach; mocno trzymać uchwyt (Rys. 44); chodzić, nigdy nie biegać.
- Na pochyłym terenie należy kosić w poprzek, nigdy ostro w górę lub w dół; nie należy kosić na stromych zboczach (Rys. 45).
- Kosić wyłącznie przy świetle dziennym lub przy silnym oświetleniu sztucznym.
- Upewnić się, że deflektor tylny jest zawsze prawidłowo ustawiony (Rys. 46).
- W przypadku uderzenia w jakiś przedmiot należy zatrzymać silnik i być w pełni świadomym wszelkich uszkodzeń kosiarki; nigdy nie uruchamiać jej ponownie bez naprawienia takich uszkodzeń (Rys. 29).
- Nie przechylać urządzenia podczas uruchamiania: odsłonięte ostrze może spowodować uszkodzenie.
- Nigdy nie należy stawać przed kosiarką z włączonym silnikiem - ktoś mógłby przypadkowo uruchomić sprzęt.
- W razie konieczności przejścia przez ścieżkę, chodnik itp. oraz podczas transportu urządzenia z jednego obszaru koszenia do drugiego należy wyłączyć silnik.

- Nie dokonywać regulacji przy uruchomionym silniku.
- Zawsze utrzymywać stabilną pozycję na zboczach (Rys. 47). Nie kosić ani nie stać w pobliżu brzegów, rowów lub nasypów. Urządzenie mogłoby się nagle wywrócić, gdyby koło wjechałoby na krawędź wzniesienia lub rowu, czy też w przypadku obsunięcia się brzegu.
- Zachować szczególną ostrożność podczas zmiany kierunku jazdy na pochyłościach oraz podczas transportu urządzenia z jednego obszaru koszenia do drugiego.
- Należy upewnić się, że używane są wyłącznie oryginalne narzędzia tnące.
- Zachować szczególną ostrożność podczas zmiany kierunku jazdy lub przyciągania urządzenia do siebie.
- Nie dotykać ostrzy przed odłączeniem urządzenia od źródła zasilania i przed całkowitym zatrzymaniem ostrzy (Rys. 48).

10.3 ROZDRABNIANIE

W skład standardowego wyposażenia kosiarki wchodzi ostrze rozdrabniające (A, Rys. 49). Ta konfiguracja umożliwia wybór pomiędzy trzema różnymi sposobami koszenia trawy:

- **Z zamontowanym workiem:** ostrze rozdrabniające umożliwia większe rozdrobnienie skoszonej trawy w celu lepszego załadowania worka.
- **Ze zdemontowanym workiem i zamkniętym deflektorem tylnym:** ostrze rozdrabniające umożliwia dobre rozdrobnienie skoszonej trawy, która jest wyrzucana bezpośrednio na podłoże.
- **Rozdrabnianie:** aby uzyskać maksymalne rozdrobnienie skoszonej trawy, należy zamontować korek do rozdrabniania (C, Rys. 49). Korek do rozdrabniania (C, Rys. 50 Rys. 51) nr art. 66110127R (szerokość cięcia 46 cm) - nr art. 66070096R (szerokość cięcia 51 cm) należy zamontować, wkładając go w otwór pod deflektorem tylnym (D), przy czym deflektor tylny musi być zawsze zamknięty.

Uwagi dotyczące koszenia trawy z rozdrabnianiem

Podczas korzystania z urządzenia z funkcją rozdrabniania trawa nie może przekraczać wysokości 5-6 cm. Jednakże dobrą praktyką jest unikanie zbyt małej wysokości koszenia. Nieprzestrzeganie tych zasad może pogorszyć efekt rozdrabniania, a w poważnych przypadkach spowodować zgaśnięcie silnika.

10.4 WYLOT BOCZNY (TYLKO W MODELACH, KTÓRE SĄ W NIEGO WYPOSAŻONE)

Jeżeli operator nie chce zbierać trawy, lecz wyrzucać ją na ziemię, wraz z urządzeniem dostarczany jest wylot boczny (Rys. 53).

Aby korzystać z wylotu bocznego, należy wyjąć worek na trawę i zamontować korek do rozdrabniania (patrz rozdział 10.3 *Rozdrabnianie*).

Aby zamontować deflektor boczny (A, Rys. 54), należy nacisnąć zatrzask zabezpieczający (E, wylot boczny) (tylko w modelach, które są w niego wyposażone), podnieść klapę boczną (B) i zaczepić dwie wypustki (C, Rys. 55, Rys. 56) na sworzniu (D). Następnie zwolnić klapę (B, Rys. 57), której sprężyna będzie utrzymywać deflektor (A) na miejscu.

 **UWAGA**

Nieprawidłowy montaż zestawu deflektora wylotu bocznego może prowadzić do poważnych obrażeń operatora lub osób postronnych.

 **UWAGA**

Podczas demontażu zespołu wylotu bocznego należy upewnić się, że kłapa jest prawidłowo zamknięta za pomocą zatrzasku.

 **UWAGA**

- **Urządzenie może być używane wyłącznie do koszenia trawy w ogrodach lub parkach.**
- **Nie używać urządzenia, jeżeli siatka worka na trawę jest uszkodzona lub zapchana trawą.**
- **Przed wyjęciem worka na trawę należy zawsze wyłączyć silnik.**

UWAGA

- Jeżeli wysokość koszonej trawy jest zbyt duża, należy wykonać dwa przejścia: pierwsze do maksymalnej wysokości, drugie do żądanej wysokości.
- Kosić trawnik metodą „spiralną” od zewnątrz do wewnątrz.(Rys. 58).

PL

10.5 WSKAŹNIK PEŁNEGO WORKA

Nad workiem na trawę znajduje się deflektor wskaźnika napelnienia worka (A, Rys. 59). Gdy deflektor jest podniesiony (Rys. 59), oznacza to, że worek napelnia się trawą. Natomiast gdy deflektor jest opuszczony (Rys. 60), oznacza to, że worek jest pełny i należy go opróżnić.

10.6 KOSZENIE

- Upewnić się, że wariator prędkości znajduje się w najwolniejszym położeniu (V, Rys. 61).
- Aby uruchomić posuw, należy zetknąć dźwignię sprzęgła (C) z kierownicą (B) (Rys. 62).
- Dostosować prędkość jazdy do przodu, przesuując dźwignię (V, Rys. 61) do przodu lub do tyłu.

11 KONSERWACJA

UWAGA

- **Podczas wykonywania czynności konserwacyjnych należy zawsze nosić rękawice ochronne.**
- **Nie wykonywać czynności konserwacyjnych, gdy silnik jest rozgrzany. Czynności konserwacyjne należy wykonywać przy wyłączonym silniku.**
- **Brak konserwacji bądź nieprawidłowa konserwacja, usunięcie lub modyfikacja zabezpieczeń i/lub stosowanie nieoryginalnych części zamiennych może spowodować poważne lub śmiertelne obrażenia operatora lub osób trzecich.**

11.1 ZGODNOŚĆ EMISJI ZANIECZYSZCZEŃ GAZOWYCH

Ten silnik, włącznie z systemem kontroli emisji, musi być zarządzany, użytkowany i poddawany konserwacji zgodnie z instrukcjami podanymi w podręczniku użytkownika celem utrzymania poziomów emisji zgodnych z wymogami prawnymi mającymi zastosowanie do maszyn nieprzeznaczonych do ruchu drogowego.

Nie należy dopuszczać do jakichkolwiek celowych naruszeń lub niewłaściwego użytkowania systemu kontroli emisji silnika.

Nieprawidłowe działanie, użytkowanie bądź konserwacja silnika lub urządzenia mogłyby spowodować usterki systemu kontroli emisji potencjalnie skutkujące niezgodnością ze stosownymi wymogami prawnymi; w takim przypadku należy niezwłocznie powziąć stosowne działania w celu skorygowania usterek systemu i przywrócenia stosownych wymogów.

Poniżej przedstawiono kilka przykładów nieprawidłowego działania, użytkowania lub konserwacji (lista ta nie jest wyczerpująca):

- Działanie z nadmierną siłą lub uszkodzenie urządzeń dozujących paliwo.
- Stosowanie paliwa i/lub oleju silnikowego nieodpowiadającego właściwościom określonym w rozdziale 8.1 *Paliwo*.
- Stosowanie nieoryginalnych części zamiennych, na przykład świec itp.
- Brak konserwacji lub nieodpowiednia konserwacja układu wydechowego, włącznie z nieprawidłową częstotliwością konserwacji tłumika, świecy, filtra powietrza itp..

UWAGA

Naruszenie tego silnika powoduje unieważnienie certyfikacji UE w zakresie emisji.

Poziom CO₂ dla tego silnika można znaleźć w witrynie internetowej (www.myemak.com) firmy Emak w sekcji „Świat narzędzi elektrycznych do zastosowań na zewnątrz”.

11.2 KONSERWACJA NARZĘDZIA TNĄCEGO

UWAGA

Przed przystąpieniem do czyszczenia lub naprawy należy zatrzymać silnik i odłączyć świecę zapłonową.

 **UWAGA**

Z ostrzami należy zawsze obchodzić się z najwyższą ostrożnością. Zawsze nosić rękawice ochronne.

 **UWAGA**

Zdeformowane lub uszkodzone ostrze należy wymienić.

- Należy zawsze dbać o to, aby krawędź tnąca ostrza była ostra.
- Nienaostrzone ostrze uniemożliwia uzyskanie dobrej jakości cięcia.

11.3 OSTRZE

 **UWAGA**

Do sprawdzania stanu ostrzy należy używać rękawic ochronnych.

 **UWAGA**

Okresowo sprawdzać, czy sworzeń (A, Rys. 69) jest dokręcony momentem 35 Nm (3,5 kgm).

Jeżeli w miarę upływu czasu, koszenie trawy staje się niezadowolające, oznacza to najczęściej konieczność naostrzenia ostrzy. Źle naostrzone ostrze rwie trawę powodując żółknięcie trawnika. Jeżeli ostrza są uszkodzone lub wykrzywione, należy je wymienić.

- Ostrzenie noży jest bardzo delikatną operacją. Jeżeli ostrza nie są idealnie wyważone (Rys. 70), mogą powodować nieprawidłowe drgania prowadzące do poluzowania ostrzy, co może mieć groźne konsekwencje dla operatora.
- Ostrza muszą być zamontowane w prawidłowym kierunku. Nieprawidłowy montaż może spowodować nieprawidłowe zamocowanie, prowadząc do poluzowania ostrzy podczas pracy, co może mieć poważne skutki dla operatora.

Z tego powodu wyważanie i wymiana ostrzy muszą być wykonywane przez **nasz autoryzowany serwis**.

 **UWAGA**

Ostrze rozdrabniające musi być zamontowane tak, jak pokazano na Rys. 69.

 **UWAGA**

Nigdy nie wolno próbować naprawiać uszkodzonego ostrza poprzez spawanie, prostowanie go bądź zmienianie kształtu. Może to powodować odrywanie się fragmentów narzędzia tnącego i doprowadzić do poważnych bądź śmiertelnych obrażeń ciała.

 **UWAGA**

Należy zawsze wymienić również sworzeń (A, Rys. 69) i podkładkę (B).

 **UWAGA**

Zawsze należy używać oryginalnych, oznaczonych ostrzy. Jako części zamiennych należy zawsze używać oryginalnych, ostrzy o nr kat. 66110594R (48), 66070440R (53).

11.4 REGULACJA LINKI NAPĘDU (C, RYS. 71)

W przypadku późnego włączenia napędu, po poluzowaniu dwóch nakrętek (H) należy użyć regulatora (A, Rys. 71), aby zapewnić prawidłowe napięcie linki.

Podstawowa regulacja **linki pedału gazu**:

1. Ustawić dźwignię gazu w położenie MAX (Rys. 33, Rys. 36).
2. Przesunąć osłonę (A, Rys. 72) do końca w kierunku operatora (w kierunku kierownicy) i zabezpieczyć ją zaciskiem (B), dokręcając śrubę (C).

11.5 FILTR POWIETRZA

Codziennie sprawdzać filtr powietrza. Czyścić preparatem odtłuszczającym Emak nr art. 001101009A, czyścić wodą i sprężonym powietrzem z dużej odległości, w kierunku od wewnątrz do zewnątrz. Jeżeli filtr jest mocno zatkany lub uszkodzony, należy go wymienić.

 **UWAGA**

Podczas ponownego montażu filtra należy starannie zamocować wkład w pokrywie.

11.6 WOREK NA TRAWĘ

 **UWAGA**

Przed zdjęciem worka na trawę i przystąpieniem do czyszczenia otworu wyrzutowego należy zatrzymać silnik i odłączyć świecę zapłonową.

Należy często sprawdzać, czy worek na trawę nie jest nieprawidłowo zamontowany lub uszkodzony.

Sprawdzić, czy siatka worka na trawę nie jest zatkana; jeżeli jest, przed ponownym zamontowaniem przepłukać worek wodą i pozostawić do całkowitego wyschnięcia.

W przypadku pracy z uszkodzonym workiem na trawę lub z zapchaną siatką worek nie będzie w stanie całkowicie się napełnić.

Z drugiej strony, podczas pracy z wypłukanym, ale wciąż wilgotnym workiem, siatka będzie się łatwiej zatykać.

UWAGA

Zużyty olej silnikowy należy utylizować w sposób przyjazny dla środowiska.

Należy go dostarczyć w szczelnym pojemniku do lokalnej stacji obsługi w celu poddania recyklingowi. Nie wolno go wyrzucać do śmieci, spuszczać do kanalizacji ani zakopywać.

11.7 KONSERWACJA POZAPLANOWA

Konieczne jest przeprowadzenie ogólnego przeglądu na koniec sezonu, jeżeli urządzenie jest intensywnie eksploatowane lub co dwa lata, jeżeli jest użytkowane w normalny sposób.

Najbliższy autoryzowany serwis można znaleźć na stronie: <https://www.myemak.com/int/filiale-distributori/distributori>.

UWAGA

- **Wszelkie czynności konserwacyjne niewymienione w niniejszym podręczniku muszą być wykonywane przez autoryzowany serwis. Aby zapewnić stałe i regularne działanie urządzenia, należy pamiętać, że wszelkie części zamienne muszą być wymieniane wyłącznie na ORYGINALNE CZĘŚCI ZAMIENNE.**
- **Nieautoryzowane modyfikacje i/lub stosowanie nieoryginalnych części zamiennych mogą spowodować poważne lub śmiertelne obrażenia operatora lub osób trzecich i są powodem natychmiastowej utraty gwarancji.**

UWAGA

Więcej informacji na temat konserwacji silnika można znaleźć w dołączonym podręczniku obsługi silnika.

- Wymieniać zużyte lub uszkodzone części.
- Po każdym użyciu maszyny należy oczyścić jej spód z pozostałości trawy.

UWAGA

- **Wyłączyć silnik i sprawdzić, czy wszystkie ruchome części zatrzymały się.**
- **Odłączyć końcówkę od świecy zapłonowej.**
- **Spuścić benzynę ze zbiornika.**
- **Zdjąć worek na trawę.**
- **Przechylić maszynę do tyłu, nigdy jej nie odwracając do góry nogami.**

11.8 TABELA KONSERWACJI

<p>Należy pamiętać, że poniższe okresy konserwacji odnoszą się wyłącznie do normalnych warunków eksploatacji.</p> <p>Jeżeli codzienna praca jest cięższa niż zwykle, należy odpowiednio skrócić okresy pomiędzy przeglądami.</p>		Przed każdym użyciem	Po każdym postoju w celu uzupełnienia paliwa	Co tydzień	W przypadku stwierdzenia uszkodzenia lub niesprawności	Zgodnie z potrzebą
Kompletne urządzenie	Sprawdzić: wycieki, pęknięcia i zużycie	x	x			
Elementy sterujące: dźwignia ssania i gazu (tylko w modelach z nimi)	Sprawdzić działanie	x	x			
Zbiornik paliwa	Sprawdzić: wycieki, szczeliny i zużycie	x	x			
Ostrze	Sprawdzić wzrokowo: uszkodzenia i zużycie	x	x			
	Wymienić				x	
Dźwignia napędu (Model T)	Sprawdzić działanie	x				
Zatrzymanie ostrza	Sprawdzić działanie	x				
	Wymienić				x	
Wszystkie dostępne śruby i nakrętki	Sprawdzić wzrokowo i ponownie dokręcić			x		
Filtr powietrza	Wyczyścić	x				
	Wymienić				x	Co 6 miesiące
Żeberka cylindra i szczeliny osłony rozrusznika	Wyczyścić			x		
Lina rozrusznika	Sprawdzić wzrokowo: uszkodzenia i zużycie			x		
	Wymienić				x	
Świeca zapłonowa	Sprawdzić odległość elektrod			x		
	Wymienić				x	Co 6 miesiące
Worek na trawę i deflektor tylny	Sprawdzić, czy są zużyte lub uszkodzone	x	x			

12 TRANSPORT

- Aby ułatwić transport i przechowywanie, kierownicę można złożyć: odkręcić pokrętła i opuścić górną część kierownicy.

UWAGA

Należy uważać, aby nie przygnieść ani nie naciągnąć kabli.

- Zdjąć worek na trawę.
- Urządzenie należy transportować po wyłączeniu silnika.
- Opróżnić również gaźnik, pozostawiając silnik włączony do momentu wyczerpania się paliwa.



UWAGA

Przed transportem narzędzia w pojeździe należy się upewnić, że jest ono do niego prawidłowo i solidnie przymocowane pasami. Urządzenie należy transportować w pozycji poziomej, z opróżnionym zbiornikiem, ponadto należy się upewnić, iż nie narusza się obowiązujących przepisów dotyczących transportu takich urządzeń. Urządzenia nie wolno przemieszczać po drodze ani pchając, ani z włączonym silnikiem. Ponadto nie należy jej holować przy użyciu samochodów, ciągników itp.

PL

13 PRZECHOWYWANIE



UWAGA

Po każdym użyciu urządzenia należy wyczyścić jego spód, bezwzględnie unikając użycia strumienia wody.

- Sprawdzić, czy urządzenie jest w dobrym stanie.
- Sprawdzić, czy wszystkie sworznie i nakrętki są dokręcone.
- Nałożyć smar lub olej silnikowy na części podatne na rdzewienie.
- Umieścić maszynę w suchym miejscu, w miarę możliwości z betonową podłogą. Aby zabezpieczyć urządzenie przed wilgocią, można je umieścić na deskach lub arkuszu blachy.
- Procedura uruchomienia po sezonie zimowym jest taka sama jak podczas zwykłego uruchomienia urządzenia (8 ROZRUCH).
- Nigdy nie należy pozostawiać urządzenia w miejscach, w których mogą gromadzić się opary paliwa, które mogłyby spowodować pożar.
- Przed umieszczeniem urządzenia w pomieszczeniu zamkniętym należy odczekać, aż silnik ostygnie.
- W razie konieczności opróżnienia zbiornika paliwa należy przeprowadzić tę czynność na zewnątrz.
- **Przechylić maszynę do tyłu, nigdy jej nie odwracając do góry nogami.**

14 OCHRONA ŚRODOWISKA

Ochrona środowiska powinna mieć nadrzędne znaczenie podczas używania urządzenia, z korzyścią dla społeczności lokalnej oraz otoczenia, w którym żyjemy.

- Nie zakłócać spokoju sąsiadom.
- Dokładnie przestrzegać lokalnych przepisów o utylizacji materiałów pozostałych po koszeniu.
- Należy ściśle przestrzegać miejscowych przepisów dotyczących utylizacji opakowań, olejów, benzyny, akumulatorów, filtrów, uszkodzonych części lub wszelkich elementów mających duży wpływ na środowisko. Odpadów tych nie wolno wyrzucać do śmieci, lecz należy je posegregować i oddać do odpowiednich punktów zbiórki, które zajmą się recyklingiem materiałów.

14.1 ROZBIÓRKA I USUWANIE

Po wycofaniu urządzenia z eksploatacji nie można go porzucać w dowolnym miejscu, lecz należy zwrócić się do punktu zbiórki.

Duża część materiałów zastosowanych w produkcji urządzenia nadaje się do recyklingu; wszystkie części metalowe (stal, aluminium, mosiądz) można sprzedać w punkcie skupu złomu. Więcej informacji można uzyskać w lokalnych zakładach komunalnych. Utylizacja odpadów po rozbiórce urządzenia musi odbywać się w sposób ekologiczny, aby nie zanieczyszczać gruntu, powietrza i wody.

Zawsze należy też przestrzegać obowiązujących przepisów lokalnych.

Przy złomowaniu urządzenia należy zniszczyć etykietę z oznaczeniem CE wraz z niniejszym podręcznikiem.

15 DANE TECHNICZNE

<i>Model</i>	48			53	
Szerokość cięcia	46 cm			51 cm	
Napęd pchany	NAPĘD				
Silnik	4-suwowy				
Hamulec silnika	TAK				
Obroty maksymalne silnika	2900 ± 100 mi ⁻¹				
Liczba biegów	–	1	–	1	ZMIENNA
Prędkość posuwu przy 2900 g-min	–	3,6 km/h	–	3,6 km/h	min. 2,5 km/h maks. 4,5 km/h
Wysokość cięcia	MIN. 28 mm - MAKS. 75 mm				
Pojemność worka	70 ł				
Ciężar	min. 28,0 kg maks. 33,3 kg	min. 33,2 kg maks. 36,0 kg	min. 34,0 kg maks. 37,4 kg	38,6 kg	

Szerokość cięcia			46 cm	51 cm
Ciśnienie akustyczne	dB (A)	L_{pAav} EN ISO 5395-1 EN ISO 5395-2	85,0	87,0
Niepewność	dB (A)		1,0	1,0
Zmierzony poziom mocy akustycznej	dB (A)	2000/14/WE EN ISO 5395-1 EN ISO 5395-2 EN ISO 3744	95,0	96,0
Niepewność	dB (A)		1,0	1,0
Gwarantowany poziom mocy akustycznej	dB (A)	L_{WA} 2000/14/WE EN ISO 5395-1 EN ISO 5395-2 EN ISO 3744	96,0	97,0
Poziom drgań	m/s ²	EN ISO 5395-1 EN ISO 5395-2	4,5	5,5
Niepewność	m/s ²	EN 12096	1,5	1,5

PL

16 DEKLARACJA ZGODNOŚCI

Niżej podpisana

**EMAK spa via Fermi, 4 - 42011 Bagnolo in Piano (RE)
ITALY**

deklaruje na własną odpowiedzialność, że narzędzie:

1. Rodzaj: **Kosiarka do trawy**

2. Marka: / Typ:

**EFCO ALLROAD PLUS 4 LR 48 TK - LR 48 TBR - LR 48 TKE - LH 48 PK - LH 48 TK -LR 53 TBX-LR 53 TK-
LR 53 THX- LR53VK -LR 53 TKE-LH 53 TK/ALLROAD EXA 4LR 53 TK-LR 53 TBX/ALLROAD 3LV 53 TK**

**OLEO-MAC ALLROAD PLUS 4 G 48 TK - G 48 TBR - G 48 TKE - GV 48 TK - GV 48 PK - GV 53 PK - G 53
TBX -G 53 TK-G 53 THX-G 53 VK-G 53 TKE-GV 53 TK-GV 53 TBX/ALLROAD EXA 4G 53 TK-G 53 TBX/
ALLROAD 3GV 48 TK-GV 53 TK**

3. Identyfikacja serii:

626 XXX 0001 - 626 XXX 9999 (ALLROAD PLUS 4 GV 48 PK - LH 48 PK)

**627 XXX 0001 - 627 XXX 9999 (ALLROAD PLUS 4 LR 48 TK - LR 48 TBR - LR 48 TKE - LH 48 TK -
G 48 TK-G 48 TBR-G 48 TKE-GV 48 TK) / (ALLROAD 3GV 48 TK)**

618 XXX 0001 - 618 XXX 9999 (ALLROAD PLUS 4 GV 53 PK)

**619 XXX 0001 - 619 XXX 9999 (ALLROAD PLUS 4 LR 53 TBX - LR 53 TK - LR 53 THX - LR 53 VK -
LR 53 TKE-G 53 TBX-G 53 TK-G 53 THX-G 53 VK-LR 53 TKE-LH 53 TK-GV 53 TK-GV 53 TBX) / (
ALLROAD EXA 4LR 53 TK-LR 53 TBX-G 53 TK-G 53 TBX) / (ALLROAD 3GV 53 TK-LV 53 TK)**

spełnia wymogi dyrektywy/
rozporządzenia z późniejszymi
zmianami lub uzupełnieniami:

**2006/42/WE - 2014/30/UE - (UE) 2016/1628 -
2000/14/WE załącznik 1 nr 32 - 2011/65/UE**

spełnia wymogi następujących norm
zharmonizowanych:

**EN ISO 14982:2009 - EN 55012:2007+A1:2009-
EN ISO 5395-1:2013+A1:2018 -
EN ISO 5395-2:2013+A1:2016+A2:2017**

Zastosowane procedury określenia
zgodności:

Załącznik VI Procedura 1 - 2000/14/WE

Zmierzony poziom mocy akustycznej:

95,0 dB(A)

97,0 dB(A)

Gwarantowany poziom mocy
akustycznej:

96,0 dB(A)

98,0 dB(A)

Jednostka notyfikowana

**Eurofins Product Testing Italy S.r.l. via Courgnè, 21 -
10156 Torino (TO) - Włochy nr 0477**

Szerokość koszenia:

46 cm (LR 48 - LV 48 - LH 48 - G 48 - GV 48)

51 cm (LR 53 - LV 53 - LH 53 - G 53 - GV 53)

Sporządzono w:

Bagnolo in Piano (RE) - via Fermi 4, Włochy

Data:

31/03/2023

Dokumentacja techniczna złożona w:

Siedzibie administracyjnej. - Dyrekcji technicznej.

Luigi Bartoli - Dyrektor generalny

17 KARTA GWARANCYJNA

Niniejsze urządzenie zostało zaprojektowane i wykonane przy wykorzystaniu najnowocześniejszych technik produkcyjnych. Producent udziela gwarancji na swoje wyroby na okres dwudziestu czterech (24) miesięcy od daty zakupu do celów prywatnych i hobbystycznych. W przypadku używania produktu do zastosowań profesjonalnych okres gwarancyjny ograniczony jest do 12 miesięcy.

Ogólne warunki gwarancji

1. Gwarancja obowiązuje począwszy od dnia zakupu. Producent bezpłatnie wymienia części wadliwe ze względu na materiał, robociznę i produkcję za pośrednictwem sieci sprzedaży i serwisowej. Gwarancja nie znosi prawa nabywcy przewidzianego w kodeksie cywilnym dotyczącego roszczeń w wyniku wad i uszkodzeń spowodowanych przez sprzedany przedmiot.
2. Personel techniczny przystąpi do naprawy w czasie, na który pozwolą wymagania organizacyjne, zawsze najszybciej jak to możliwe.
3. **Aby skorzystać z naprawy gwarancyjnej, konieczne jest przedstawienie autoryzowanym pracownikom obsługi poniższej karty gwarancyjnej, osteplowanej przez sprzedawcę, wypełnionej we wszystkich swoich częściach oraz faktury zakupu lub paragonu lub też innego wymaganego prawnie dokumentu sprzedaży z odnotowaną datą zakupu.**
4. Utrata gwarancji następuje w przypadku:
 - Widocznego braku konserwacji,
 - Nieprawidłowego użytkowania wyrobu lub jego przeróbek,
 - Stosowania niewłaściwych smarów lub paliwa,
 - Stosowania nieoryginalnych części zamiennych lub akcesoriów,
 - Wykonywania napraw przez osoby nieupoważnione.
5. Producent wyłącza z zakresu gwarancji materiały eksploatacyjne i części podlegające normalnemu zużyciu.
6. Gwarancja nie obejmuje prac mających na celu unowocześnienie i ulepszenie produktu.
7. Gwarancja nie obejmuje ustawienia ani czynności konserwacyjnych, które będą konieczne w okresie gwarancji.
8. Ewentualne uszkodzenia powstałe podczas transportu powinny zostać natychmiastowo zgłoszone przewoźnikowi pod groźbą utraty gwarancji.
9. Dla silników innych marek (Briggs & Stratton, Tecumseh, Kawasaki, Honda, itp.) montowanych w naszych urządzeniach obowiązuje gwarancja udzielona przez producenta silnika.
10. Gwarancja nie obejmuje ewentualnych szkód, bezpośrednio lub pośrednio wyrządzonych osobom lub rzeczom z powodu usterek w urządzeniu lub wynikłych z wymuszonego przedłużonego przestoju w pracy urządzenia.

PL

MODEL

Nr SERYJNY

NABYWCA PAN/I.

DATA

SPRZEDAWCA

 Nie wysyłać! Załączyć jedynie w przypadku żądania naprawy gwarancyjnej.

18 WYSZUKIWANIE I USUWANIE USTEREK

UWAGA

- **Przed przystąpieniem do wszystkich testów naprawczych zalecanych w poniższej tabeli należy zawsze zatrzymać urządzenie i odłączyć świecę zapłonową.**
- **Po sprawdzeniu wszystkich możliwych przyczyn, jeżeli problem nie został rozwiązany, należy zwrócić się do Autoryzowanego Serwisu. Jeżeli pojawi się usterka niewymieniona w tabeli, należy zwrócić się do Autoryzowanego Serwisu.**

PROBLEM	MOŻLIWE PRZYCZYNY	ROZWIĄZANIE
Silnik nie rusza lub wyłącza się po kilku sekundach od uruchomienia.	Brak iskry.	Sprawdzić iskrę świecy zapłonowej. W przypadku braku iskry powtórzć test z nową świecą.
	Zalanie silnika.	Postępować zgodnie z procedurą 8.4 <i>Zalanie silnika</i> . Jeżeli silnik nadal nie rusza, powtórzć procedurę z nową świecą.
	Akumulator rozładowany lub nieprawidłowo włożony (tylko w modelach z akumulatorem)	Naładować lub prawidłowo włożyć akumulator.
	Uszkodzony akumulator (tylko w modelach z akumulatorem)	Zwrócić się do autoryzowanego serwisu.
Silnik uruchamia się, ale nie przyspiesza prawidłowo lub nie pracuje prawidłowo na wysokich obrotach.	Należy wyregulować gaźnik.	Zwrócić się do Autoryzowanego Serwisu w celu regulacji gaźnika.
Silnik nie osiąga pełnej prędkości i/lub wytwarza nadmierną ilość dymu.	Zanieczyszczony filtr powietrza.	Wyczyścić; zajrzeć do instrukcji w rozdziale 11.5 <i>FILTR POWIETRZA</i> .
	Należy wyregulować gaźnik.	Zwrócić się do Autoryzowanego Serwisu w celu regulacji gaźnika.
Model T – Silnik obraca się, ale pociągnięcie dźwigni napędu nie powoduje przesunięcia kosiarki do przodu.	Pasek napędowy wysunął się z gniazda	Należy zlecić ponowne założenie i ewentualną wymianę paska napędowego w autoryzowanym serwisie.
	Pasek napędowy uległ zerwaniu.	Zbiornik oleju musi być napełniany za każdym razem, gdy uzupełniany jest zbiornik paliwa.
	Nieprawidłowo wyregulowana lub uszkodzona linka napędowa.	Regulację lub wymianę linki napędowej należy zlecić autoryzowanemu serwisowi.
Silnik uruchamia się i działa, ale łańcuch się nie obraca.  UWAGA: Nie dotykać nigdy łańcucha, gdy silnik pracuje.		Natychmiast wyłączyć silnik i skontaktować się z autoryzowanym serwisem.

1 ВСТУП.....	351
1.1 ЯК ЧИТАТИ ІНСТРУКЦІЮ.....	351
2 СИМВОЛИ ТА ЗАСТЕРЕЖЕННЯ З ТЕХНІКИ БЕЗПЕКИ (МАЛ. 1)	352
3 ОСНОВНІ КОМПОНЕНТИ	352
4 ПРАВИЛА ТЕХНІКИ БЕЗПЕКИ	353
5 ЗАСОБИ ІНДИВІДУАЛЬНОГО ЗАХИСТУ (ЗІЗ).....	355
6 СКЛАДАННЯ.....	356
6.1 ВСТАНОВЛЕННЯ КЕРМА ALLROAD PLUS 4 (МАЛ. 3, МАЛ. 4, МАЛ. 5).....	356
6.2 ВИСОТА РУЧКИ КЕРМА (МАЛ. 5)	356
6.3 ВСТАНОВЛЕННЯ КЕРМА ALLROAD EXA 4 (МАЛ. 6, МАЛ. 7, МАЛ. 8).....	356
6.4 ВСТАНОВЛЕННЯ ПАНЕЛІ (МАЛ. 10).....	356
6.5 ЗАТИСКАЧІ.....	356
6.5.1 МОНТАЖ ПЛАСТИНИ НА РУЧЦІ ТРАВОЗБІРНИКА	356
6.5.2 МОНТАЖ ВИМИКАЧА СТАРТЕРА (ТІЛЬКИ ДЛЯ МОДЕЛЕЙ З НИМ).....	357
6.6 ЖОРСТКИЙ КОШИК (GV)	357
6.7 МІШОК-ТРАВОЗБІРНИК.....	357
6.8 РОЗМІЩЕННЯ МІШКА-ТРАВОЗБІРНИКА (МАЛ. 25, МАЛ. 26).....	357
7 ПІДГОТОВЧІ ОПЕРАЦІЇ	357
7.1 РОБОЧА ДІЛЯНКА.....	357
7.2 РЕГУЛЯТОР ВИСОТИ ЗРІЗУ	357
7.2.1 МОДЕЛЬ PLUS 4.....	358
7.2.2 МОДЕЛЬ EXA 4.....	358
8 ЗАПУСК.....	358
8.1 ПАЛИВО	358
8.2 ЗАПРАВКА ПАЛИВОМ	359
8.3 ПРОЦЕДУРА ЗАПУСКУ	360
8.3.1 ЗАПУСК ВІД ЕЛЕКТРИЧНОГО АКУМУЛЯТОРА (ТІЛЬКИ ДЛЯ ПЕРЕДБАЧЕНИХ МОДЕЛЕЙ).....	360
8.4 ЗАТОПЛЕННЯ ДВИГУНА	362
8.5 МОТОРНА ОЛИВА.....	362
9 ЗУПИНКА ДВИГУНА.....	363
10 ВИКОРИСТАННЯ МАШИНИ.....	363
10.1 ЗАБОРОНЕНЕ ВИКОРИСТАННЯ.....	363
10.2 ПЕРЕВІРКА ЗАХИСНИХ ПРИСТРОЇВ	363
10.3 МУЛЬЧУВАННЯ	364
10.4 ВИКИДАННЯ З БІЧНИМ ДЕФЛЕКТОРОМ (ТІЛЬКИ ДЛЯ МОДЕЛЕЙ, ЯКІ НИМ ОСНАЩЕНІ).....	364
10.5 ІНДИКАТОР ЗАПОВНЕННЯ МІШКА-ТРАВОЗБІРНИКА	365
10.6 СКОШУВАННЯ.....	365
11 ТЕХНІЧНЕ ОБСЛУГОВУВАННЯ.....	366
11.1 ВІДПОВІДНІСТЬ ВИМОГАМ ЩОДО ВИКИДІВ ГАЗОПОДІБНИХ ЗАБРУДНЮВАЛЬНИХ РЕЧОВИН	366
11.2 ТЕХНІЧНЕ ОБСЛУГОВУВАННЯ КОСИЛЬНОГО ПРИСТРОЮ.....	367
11.3 ЛЕЗО	367
11.4 НАЛАШТУВАННЯ ТЯГОВОГО ТРОСУ (С, МАЛ. 71)	368
11.5 ПОВІТРЯНИЙ ФІЛЬТР	368
11.6 МІШОК-ТРАВОЗБІРНИК	368
11.7 ТЕХОГЛЯД	369
11.8 ТАБЛИЦЯ ТЕХНІЧНОГО ОБСЛУГОВУВАННЯ	370

12 ТРАНСПОРТУВАННЯ	371
13 ЗБЕРІГАННЯ.....	371
14 ЗАХИСТ ДОВКІЛЛЯ	372
14.1 ДЕМОНТАЖ ТА УТИЛІЗАЦІЯ	372
15 ТЕХНІЧНІ ХАРАКТЕРИСТИКИ	372
16 ДЕКЛАРАЦІЯ ПРО ВІДПОВІДНІСТЬ	374
17 ГАРАНТІЙНИЙ СЕРТИФІКАТ	375
18 ПОШУК ТА ВИРІШЕННЯ ПРОБЛЕМ.....	376

1 ВСТУП

Дякуємо за те, що обрали продукцію марки Etak.

Фахівці дилерської мережі та сервісних центрів готові проконсультувати Вас з будь-яких питань.

УВАГА

Для правильного використання пристрою та запобігання нещасних випадків не можна починати роботу без ретельного вивчення цієї інструкції.

УВАГА

Ця інструкція має супроводжувати виріб під час всього строку його служби.

УВАГА

РИЗИК ПОШКОДЖЕННЯ ОРГАНІВ СЛУХУ. За нормальних умов експлуатації оператор машини може щодня піддаватися впливу шуму, рівень якого дорівнює або перевищує 85 дБ (А).

В інструкції надаються пояснення щодо роботи різних вузлів та вказівки щодо необхідних перевірок і технічного обслуговування.

UA

ЗАУВАЖЕННЯ

Описи та ілюстрації, що містяться в цій інструкції, не вважаються директивними. Виробник залишає за собою право вносити зміни, не беручи зобов'язань щодо оновлення цієї інструкції.

Рисунки є орієнтовними. Реальні компоненти можуть відрізнятися від зображених. У разі виникнення сумнівів зверніться до авторизованого сервісного центру.

1.1 ЯК ЧИТАТИ ІНСТРУКЦІЮ

Інструкція складається з розділів і параграфів. Кожен параграф є підпунктом відповідного розділу. Покликання на розділи або параграфи позначені термінами «розділ» або «параграф», за якими слідує відповідний номер. Наприклад: «розділ 2».

Окрім інструкцій з експлуатації й технічного обслуговування ця інструкція містить інформацію, яка вимагає особливої уваги. Така інформація позначена описаними надалі символами:

УВАГА

Стосується випадків, коли існує небезпека нещасного випадку чи травмування, в тому числі з летальними наслідками, або серйозного пошкодження майна.

ОБЕРЕЖНО

Стосується випадків, коли існує ризик пошкодження пристроїв або окремих компонентів.

ЗАУВАЖЕННЯ

Вона містить додаткову інформацію до вказівок, наведених у попередніх повідомленнях щодо техніки безпеки.

Рисунки в цій інструкції пронумеровані 1, 2, 3 і так далі. Компоненти, показані на рисунках, позначені відповідно літерами або цифрами. Посилання на компонент С на рисунку 2 позначено написом: «Див. С, Рис. 2» або просто «(С, Рис. 2)». Посилання на компонент 2 на рисунку 1 позначено написом: «Див. 2, Рис. 1» або просто «(2, Рис. 1)».

2 СИМВОЛИ ТА ЗАСТЕРЕЖЕННЯ З ТЕХНІКИ БЕЗПЕКИ (МАЛ. 1)

На рисунку показані символи та застереження з техніки безпеки на машині:

1. Перед використанням машини прочитайте інструкції з експлуатації й технічного обслуговування.
2. Не дозволяйте нікому наблизитись під час роботи. Остерігайтеся відскакування предметів.
3. Перед проведенням будь-якого очищення або ремонту зупиняйте двигун і від'єднуйте дріт свічки запалювання.
4. Не наближайте руки або ноги до захисного кожуха, коли двигун працює.

UA

Ножі залишаються в русі протягом декількох секунд навіть після вимкнення двигуна.

5. Необхідно носити захисні навушники (модель 53).
6. Марка та модель машини.
7. Технічні характеристики.
8. Гарантований рівень звукової потужності.
9. Серійний номер.
10. Маркування відповідності згідно вимог ЄС.
11. Рік виготовлення.
12. Тип машини: **ГАЗОНОКОСАРКА**.
13. Відпустіть передній (червоний) важіль, щоб зупинити двигун.
14. Якщо натиснути на задній (чорний) важіль у напрямку до керма, машина почне рухатися вперед.
15. Дозаправити протягом 6 місяців з моменту покупки.

3 ОСНОВНІ КОМПОНЕНТИ

На Мал. 2 показані основні компоненти машини:

- | | |
|-------------------------------|---------------------------|
| 1. Важіль дросельної заслінки | 5. Задній дефлектор |
| 2. Важіль зчеплення | 6. Регулятор висоти зрізу |
| 3. Кермо (ручка) | 7. Ручка стартера |
| 4. Мішок-травозбірник | 8. Важіль зупинки двигуна |

9. Регулювання висоти керма

12. Кнопка запуску / Запобіжний ключ
(тільки для моделей з ним)

10. Бічний люк

11. Важіль управління дросельною заслінкою (тільки для моделей, які нею оснащені)

4 ПРАВИЛА ТЕХНІКИ БЕЗПЕКИ

УВАГА

За умови правильного використання ця машина – це швидкий, зручний і ефективний інструмент. Якщо використовувати машину неправильно або без дотримання належних заходів безпеки, вона може стати джерелом небезпеки. Для того, щоби Ваша робота завжди була приємною та безпечною, суворо дотримуйтесь правил, наведених нижче та в інших розділах цього посібника.

УВАГА

Система запалювання машини створює електромагнітне поле дуже малої потужності. Це магнітне поле може створювати перешкоди для роботи деяких кардіостимуляторів. Для запобігання серйозного або смертельного ризику особам зі вживленими кардіостимуляторами слід порадитися з лікарем та виробником кардіостимулятора перш ніж розпочинати роботу.

УВАГА

Вплив вібрацій, спричинених тривалим використанням інструментів з двигуном внутрішнього згоряння, може призвести до ураження кровоносних судин або нервів пальців, п'ясть та зап'ясть у осіб, які страждають на порушення кровообігу або набряки. Тривале використання в умовах низької температури пов'язане з пошкодженням кровоносних судин у здорових людей. Якщо у вас виникає зниження чутливості, біль, знесилення, зміна забарвлення і щільності шкіри, втрата чутливості пальців, п'ясть або зап'ясть, припиніть використання машини та зверніться до лікаря.

ЗАУВАЖЕННЯ

Місцеві законодавства можуть обмежувати використання машини.

- Прочитайте правила безпеки, наведені в цій брошурі.
- З міркувань безпеки ніколи, за жодних обставин не змінюйте обмежувач обертів двигуна.
- Уважно прочитайте та дотримуйтесь вказівок на етикетках, нанесених на машину (див. відповідний розділ 2 *Символи та застереження з техніки безпеки (Мал. 1)* й інструкцію з експлуатації двигуна).
- Не використовуйте машину до отримання спеціальних інструкцій щодо її використання. Оператор без належного досвіду повинен спочатку набути навичок роботи з машиною, перш ніж розпочати її використання у робочих умовах.

- Машину дозволяється використовувати тільки дорослим особам, які перебувають у хорошому фізичному стані та добре знають правила використання. Не дозволяйте дітям користуватися машиною.
- Ніколи не користуйтеся машиною, якщо Ви сильно втомились або перебуваєте під впливом алкоголю, наркотиків або лікарських препаратів.
- Ніколи не надягайте шарфів, браслетів або інших речей, що можуть бути захоплені машиною або лезами. Користуйтеся щільно прилягаючим одягом, що захищає від порізів (Див. розділ 5 *Засоби індивідуального захисту (ЗІЗ)*).
- Носіть захисне нековзне взуття, рукавички, захисні окуляри, протишумові навушники та захисну каску (Див. розділ 5 *Засоби індивідуального захисту (ЗІЗ)*).
- Ніколи не дозволяйте використовувати машину людям з обмеженими фізичними, сенсорними або розумовими можливостями, або без досвіду або необхідних знань, або людям, які не знайомі з інструкціями.
- Не дозволяйте іншим людям перебувати у радіусі 15 метрів під час використання машини.
- Перед використанням машини переконайтеся, що кермо добре затягнуте (2 *Символи та застереження з техніки безпеки (Мал. 1)*).
- Ніколи не блокуйте піднятий задній дефлектор.

УВАГА

Машини повинні бути оснащені оригінальними косильними пристроями, рекомендованими виробником. Використання незатверджених пристроїв може призвести до серйозних або смертельних травм.

- Перед запуском двигуна переконайтеся, що косильний пристрій обертається вільно і нічого не зачіпає.
- Користуйтеся машиною тільки в добре провітрюваних місцях; не користуйтеся агрегатом у вибухо- і пожежонебезпечній атмосфері або в закритих приміщеннях.
- Не торкайтеся косильного пристрою і не виконуйте будь-яких робіт з технічного обслуговування, якщо двигун увімкнений.
- Забороняється встановлювати на вал відбору потужності машини будь-які пристрої, не надані Виробником.
- Не дозволяється використовувати несправний, неправильно відремонтований або неправильно зібраний прилад або вносити несанкціоновані зміни в його конструкцію. Використовуйте леза тільки тієї довжини, яка наведена в таблиці (див. розділ 15 *Технічні характеристики*).
- Не знімайте, не пошкоджуйте та не робіть неефективними будь-які запобіжні пристрої.
- Зберігайте у відмінному стані всі етикетки з попередженнями про небезпеку та вказівками безпеки. У разі пошкодження або зносу їх необхідно негайно замінити (див. розділ 2 *Символи та застереження з техніки безпеки (Мал. 1)*).
- Не використовуйте машину для цілей, що відрізняються від цільового призначення, вказаного у цьому посібнику.
- Не залишайте машину з увімкненим двигуном.
- Щодня перевіряйте, щоб усі частини машини і захисні пристосування працювали належним чином.

- Не виконуйте операцій або ремонтних робіт, які виходять за межі поточного техобслуговування. Для виконання будь-яких інших робіт звертайтеся в авторизований сервісний центр.
- У разі виведення машини з експлуатації не викидайте її у довкілля, а передайте дилеру, який забезпечить її доцільне використання.
- Передавайте машину лише особам, що вміють нею користуватися і знайомі з правилами експлуатації. Передавайте машину тільки разом з інструкцією, з якою варто ознайомитися перед початком роботи.
- Завжди звертайтеся до роздрібного продавця або авторизованого сервісного центру за будь-якими додатковими роз'ясненнями або першочерговим втручанням.
- Ретельно зберігайте цю інструкцію і консультируйтесь з нею перед кожним використанням машини.

УВАГА

- **Забороняється використовувати машину, якщо її захисні пристрої несправні. Перевірку й технічне обслуговування захисних пристроїв слід виконувати, керуючись інструкціями, наданими у розділі 11 *Технічне обслуговування*. Якщо результат перевірки виявився негативним, зверніться до авторизованого сервісного центру для ремонту машини.**
- **Будь-яке використання машини, окремо не передбачене у цій інструкції, вважається неналежним і є джерелом небезпеки для людей та майна. Тому таке використання категорично забороняється виробником, який знімає з себе будь-яку відповідальність за заподіяну шкоду.**

UA

5 ЗАСОБИ ІНДИВІДУАЛЬНОГО ЗАХИСТУ (ЗІЗ).

Засоби індивідуального захисту (ЗІЗ) — це будь-яке обладнання, призначене для носіння оператором з метою захисту його від ризиків, які можуть загрожувати безпеці або здоров'ю на роботі, а також будь-який пристрій або аксесуар, призначений для цієї ж мети. Використання ЗІЗ не усуває ризик одержання травми, але зменшує можливі наслідки нещасного випадку.

Нижче наведено перелік засобів індивідуального захисту, які слід використовувати під час використання машини:

- **Одягайте захисне взуття, стійке до порізів, з протиковзкими підошвами і сталевими носками.**
- **Завжди одягайте захисні окуляри або щиток.**
- **Використовуйте пристосування для захисту органів слуху, наприклад, навушники або беруші.**

УВАГА

Застосування пристосувань для захисту органів слуху вимагає особливої уваги й обережності, тому що при цьому обмежується здатність сприймати звукові сигнали про небезпеку (крики, сигнали попередження і т. д.). Належні засоби індивідуального захисту знижує ризик втрати слуху.

- **Надягайте рукавиці, які максимально поглинають вібрації.**

- **Одягайте сертифікований захисний одяг. Захисні куртка і комбінезон є ідеальним рішенням.**

УВАГА

Одяг повинен бути зручним і не заважати. Користуйтеся одягом, що добре прилягає до тіла. Не надягайте одяг, шарфи, краватки або прикраси, що можуть зачепитися за машину, гілки, тощо. Зберіть у пучок довге волосся і сховайте його.

ЗАУВАЖЕННЯ

При виборі захисного одягу керуйтеся рекомендаціями Вашого довіреного дилера.

6 СКЛАДАННЯ

6.1 ВСТАНОВЛЕННЯ КЕРМА ALLROAD PLUS 4 (МАЛ. 3, МАЛ. 4, МАЛ. 5)

Підніміть кермо як показано на Мал. 3. Встановивши кермо (B) та вибравши його висоту, закрутіть рукоятки (A, Мал. 5), вибравши одну з двох позицій (C, Мал. 5).

6.2 ВИСОТА РУЧКИ КЕРМА (МАЛ. 5)

Відкрутіть рукоятки (A) та підніміть або опустіть ручку керма (B).

6.3 ВСТАНОВЛЕННЯ КЕРМА ALLROAD EXA 4 (МАЛ. 6, МАЛ. 7, МАЛ. 8)

Закріпіть нижню частину керма на рамі гвинтами (A, Мал. 6), шайбами (B) і гайками (C). Потім встановіть ручки (D) за допомогою гайок (E). Нарешті, поверніть ручки (D, Мал. 6, Мал. 7), щоб натягнути кермо. Затягування гайок (E) в більшій чи меншій мірі змінює силу затискання. Ви можете від'єднати кермо від рами, щоб повернути його і полегшити транспортування та зберігання (Мал. 9). Потім закріпіть верхню частину керма, зібравши дві половинки тримача (F, Мал. 8) за допомогою чотирьох гвинтів (G) і чотирьох гайок (H). Встановіть гвинт (L), шайбу (M) і важіль (N). Повертаючи важіль (N), щоб послабити затиск, можна відрегулювати кермо по висоті; також можна повернути верхню частину керма для полегшення транспортування і зберігання (Мал. 9).

6.4 ВСТАНОВЛЕННЯ ПАНЕЛІ (МАЛ. 10)

Закріпіть панель (L) за допомогою двох гвинтів (M) (тільки в моделях, які нею оснащені).

- Встановіть дросель, як показано на Мал. 11, на внутрішній правій стороні керма (тільки на моделях, які ним оснащені).

6.5 ЗАТИСКАЧІ

Закріпіть кабелі на кермі за допомогою спеціальних затискачів. .

6.5.1 Монтаж пластини на ручці травозбірника

Встановіть пластину, як показано на Мал. 12, Мал. 13, Мал. 14.

6.5.2 Монтаж вимикача стартера (тільки для моделей з ним)

Закріпіть вимикач стартера (Мал. 16) на кермі двома гвинтами (А, Мал. 15).

6.6 ЖОРСТКИЙ КОШИК (GV)

- Встановіть кошик за допомогою спеціальних гачків і гвинтів (Мал. 17).
- Підніміть дефлектор (А) і помістіть кошик у верхній частині корпусу (Мал. 18).

6.7 МІШОК-ТРАВОВІРНИК

Встановіть поперечину (N, Мал. 19, Мал. 20).

УВАГА

Поперечка має один напрям монтажу. Сторона (X, Мал. 21) є більшою і має залишатися ззовні травозбірника. Сторона (Y) є меншою і має залишатися зі сторони травозбірника. Поперечину слід штовхати до кінця, доки вона не защепнеться (Мал. 22).

ЗАУВАЖЕННЯ

Заціпання супроводжується відповідним звуком.

UA

Потім скріпіть разом решітку (D, Мал. 23) і жорстку частину (E) за допомогою спеціальних фіксаторів (F, Мал. 24). Починайте скріплювати з задньої частини, потім з боків.

6.8 РОЗМІЩЕННЯ МІШКА-ТРАВОВІРНИКА (МАЛ. 25, МАЛ. 26)

- Підніміть дефлектор (G).
- Покладіть два гачки (H) на стрижень дефлектора (I).
- Опустіть дефлектор і переконайтеся, що верхня частина травозбірника повністю закрыта.

7 ПІДГОТОВЧІ ОПЕРАЦІЇ

7.1 РОБОЧА ДІЛЯНКА

УВАГА

Ретельно огляньте всю робочу ділянку та приберіть все, що може бути відкинуто машиною або пошкодити різальний пристрій.

7.2 РЕГУЛЯТОР ВИСОТИ ЗРІЗУ

УВАГА

Завжди вимикайте двигун, коли необхідно відрегулювати висоту скошування.

7.2.1 Модель PLUS 4

Поверніть важіль (D, Мал. 65) праворуч або ліворуч, щоб опустити або підняти машину.

7.2.2 Модель EXA 4

Утримуючи ручку (A, Мал. 66), натисніть на важіль розблокування (E), щоб підняти або опустити машину. Ви можете вибрати 5 висот скошування, які вказані на повзунку (F, Мал. 67).

8 ЗАПУСК

- Запускайте машину на вільній ділянці, де немає високої трави. Огляньте ділянку, яку збираєтесь скосити, і очистіть її від каміння, кісток, деревини тощо (Мал. 29).
- Вихлопні гази містять чадний газ, який є дуже токсичним; ніколи не запускайте технічного стану машини закритому приміщенні або в погано провітрюваному місці.
- Запустіть двигун, як описано в інструкції, тримаючи ноги далеко від леза.

8.1 ПАЛИВО

УВАГА

Бензин є дуже вогненебезпечним видом палива. Дуже обережно поведіться з бензином чи паливною сумішшю. Заборонено палити чи підносити джерела відкритого полум'я до палива чи машини. Змішуйте паливо на відкритому повітрі за відсутності іскор чи відкритого полум'я.

- Для зменшення ризику виникнення пожежі та отримання опіків поведіться з паливом обережно. Воно є дуже вогненебезпечним.
- Розмішуйте і тримайте паливну суміш у спеціально призначених для цього каністрах.
- Перед заправкою опустіть машину на вільну рівну поверхню, зупиніть двигун та дайте йому охолонути.
- Заправляйте паливо тільки на відкритому повітрі і не паліть під час заправки.
- Послабляйте кришку обережно, щоб поступово стравити тиск і уникнути розбризкування палива.
- Після заповнення бака міцно затягніть кришку. Вібрація може спричинити послаблення кришки та витоки палива.
- Витріть виплеснуте паливо. Перед запуском двигуна перенесіть прилад на 3 метри від місця, де пролилося паливо.
- За жодних обставин не намагайтеся палити розлите паливо.
- Не паліть під час роботи з паливом чи під час роботи приладу.
- Зберігайте паливо у сухому, прохолодному місці з хорошим провітрюванням.
- Не зберігайте паливо поряд з сухим листям, соломкою, папером, тощо.
- Зберігайте машину та паливо в місцях, де неможливий контакт випаровувань пального з іскрами чи відкритим полум'ям, бойлерами, електричними двигунами чи вимикачами, печами тощо.

- Ні в якому разі не знімайте кришку горловини бака бензину, якщо працює двигун.
- Не використовуйте паливо для чищення.
- Будьте обережні та не допускайте потрапляння палива на одяг.

Ця машина оснащена 4-тактним двигуном.

Рекомендоване паливо: цей двигун сертифіковано для роботи з неетилваним бензином для автотранспортних засобів з октановим числом 89 ([R + M] / 2) чи більшим.

ОБЕРЕЖНО

Ніколи не використовуйте паливо з вмістом спирту більш ніж 10%; дозволяється використовувати газохол з вмістом спирту до 10% або паливо E10.

ОБЕРЕЖНО

- **Купуйте паливо в кількості, що відповідає об'єму ваших витрат; не купуйте більше палива, ніж використовуєте протягом одного чи двох місяців.**
- **Зберігайте бензин у герметично закритій ємності, у сухому прохолодному місці.**

ЗАУВАЖЕННЯ

Ми рекомендуємо використовувати паливну присадку **Emak ADDITIX 2000** - арт. 001000972A.

UA

8.2 ЗАПРАВКА ПАЛИВОМ

УВАГА

Перед запуском двигуна перевірте, щоб лезо не торкалося сторонніх предметів.

УВАГА

Поводьтесь з паливом, дотримуючись правил техніки безпеки. Перед заливанням палива завжди вимикайте двигун. Ніколи не доливайте паливо, якщо двигун гарячий або працює. Перед запуском двигуна відійдіть щонайменше на 3 м від місця заправки. НЕ ПАЛИТИ!

1. Потрясіть канистру з паливом перед заливанням.
2. Очистіть поверхню довкола горловини паливного бака, щоб запобігти забрудненню палива.
3. Повільно відкрутіть кришку паливного бака.
4. Обережно залийте бензин у бак. Не допускайте витоку палива.
5. Перш ніж встановити кришку на місце, очистіть її та перевірте на щільність.
6. Зразу ж після заливання палива встановіть на місце кришку паливного бака та закрутіть її вручну. Витріть можливі витоки палива.

УВАГА

Перевірте чи нема протікання палива; за наявності приберіть перш, ніж розпочати роботу. За необхідності зверніться до авторизованого сервісного центру.

8.3 ПРОЦЕДУРА ЗАПУСКУ

ОБЕРЕЖНО

Прочитайте інструкцію з експлуатації двигуна, що додається. Вона містить важливу інформацію. (Зверніть увагу на рекомендований тип палива та мастила).

- Перед запуском двигуна перевірте, щоб лезо не торкалося будь-яких предметів.
 - Не нахилийте машину під час запуску: відкритий ніж може завдати шкоди. Ніколи не торкайтеся машини, коли двигун працює.
 - Не виконуйте запуск з увімкненим зчепленням.
1. Приведіть регулятор гальма двигуна (А) в контакт з кермом (В) (Мал. 30, Мал. 31).
 2. А. Моделі з важелем дросельної заслінки (Мал. 32, Мал. 33):
 - Перемістіть важіль стартера у положення «START».
 - Рішуче потягніть за шнур стартера.
 - Після запуску встановіть важіль дросельної заслінки в положення між MIN і MAX (Мал. 34, Мал. 35) і дайте йому попрацювати, щоб прогрітися.
 - Для роботи переведіть важіль дросельної заслінки в положення MAX (Мал. 36), намагаючись не доходити до кінця ходу, оскільки це може призвести до активації стартера, що може спричинити затоплення двигуна.
 - В. Моделі з важелем дросельної заслінки (Мал. 37):
 - Рішуче потягніть за шнур стартера.

8.3.1 Запуск від електричного акумулятора (тільки для передбачених моделей)

Коли потрібно заряджати акумулятор

Перша зарядка

Літій-іонний акумулятор був частково заряджений перед відправкою. Щоб підтримувати заряд і уникнути пошкодження, коли він не використовується, акумулятор запрограмований на перехід у «сплячий режим». Для активації акумулятора потрібна швидка підзарядка протягом приблизно 10 (десяти) секунд. Дайте акумулятору зарядитися до повної зарядки. Щоб зарядити акумулятор, зверніться до розділу **Як зарядити акумулятор**.

За потреби

Щоб перевірити рівень заряду акумулятора, натисніть кнопку індикатора заряду акумулятора - Battery Fuel Gauge (E, Мал. 39) і за потреби підзарядіть його. Зверніться до розділу **Індикатор рівня заряду акумулятора**.

Як заряджати акумулятор

1. Під'єднайте зарядний пристрій до мережевої розетки.

УВАГА

Не допускайте намокання акумулятора та зарядного пристрою. Не піддавайте акумулятор і зарядний пристрій впливу дощу або вологи.

2. Щільно вставте акумулятор (G, Мал. 40) у відсік для акумулятора (F). Якщо червоний індикатор заряджання не з'являється, вийміть і знову вставте акумулятор. Переконайтеся, що акумулятор щільно вставлений у відсік для заряджання.
 - Червоний індикатор вказує на те, що акумулятор заряджається (A, Мал. 39).
 - Зелений індикатор вказує на те, що акумулятор повністю заряджений (B).
 - Червоний БЛИМАЮЧИЙ індикатор вказує на те, що акумулятор занадто гарячий або занадто холодний (C) для заряджання. Залиште акумулятор підключеним, і як тільки він досягне нормальної температури (0°C - 45°C), він автоматично перейде в режим заряджання.
 - БЛИМАННЯ червоного/зеленого індикатора (D) вказує на те, що акумулятор не заряджається і потребує заміни.
3. Вихід акумулятора зі «сплячого режиму» займає приблизно 10 (десять) секунд.
4. Повна зарядка повністю розрядженого акумулятора займе приблизно одну годину (1 год). Акумулятор залишається повністю зарядженим, якщо його залишити на зарядному пристрої.
5. Як тільки загориться зелений індикатор, що означає, що акумулятор повністю заряджений, його можна виймати із зарядного пристрою.
6. Щоб перевірити рівень заряду, натисніть кнопку індикатора заряду акумулятора (E).
7. Якщо зарядний пристрій не використовується, від'єднайте його від розетки.

UA

Індикатор рівня заряду (Battery Fuel Gauge)

Щоб перевірити рівень заряду, натисніть кнопку Battery Fuel Gauge (E, Мал. 39). Індикатори на дисплеї (H) покажуть приблизний рівень заряду, що залишився в акумуляторі.

Чотири індикатори	від 78% до 100%
Три індикатори	від 55% до 77%
Два індикатори	від 33% до 54%
Один індикатор	від 10% до 32%
Блимаючий індикатор	менше ніж 10%

Запуск електричного двигуна (B&S - Eтак)

1. Встановіть акумулятор (C, Мал. 41) у відсік у верхній частині двигуна. Переконайтеся, що він надійно вставлений.

ЗАУВАЖЕННЯ

Щоб активувати новий акумулятор, необхідно провести швидку підзарядку, як описано у розділі **Перше використання**, протягом приблизно 10 (десяти) секунд. Зверніться до розділу **Коли заряджати акумулятор**.

2. Перемістіть важіль дросельної заслінки в положення MAX (Мал. 38).
3. Притисніть важіль зупинки двигуна (А, Мал. 31) до рукоятки (В). Потім поверніть перемикач електричного запуску в положення 1 (В, Мал. 31).
4. Після запуску встановіть важіль дросельної заслінки в положення між MIN і MAX (Мал. 42) і дайте йому попрацювати, щоб прогрітись.
5. Для роботи переведіть важіль дросельної заслінки в положення MAX (Мал. 38).



ОБЕРЕЖНО

Щоб продовжити термін служби стартера, використовуйте короткі цикли запуску (максимум п'ять секунд). Зачекайте одну хвилину, перш ніж повторити спробу запуску.

ЗАУВАЖЕННЯ

Якщо двигун не запускається після повторних спроб, зверніться до уповноваженого сервісного центру.

UA

8.4 ЗАТОПЛЕННЯ ДВИГУНА

- Застосуйте відповідний інструмент на ковпачок свічки запалювання (Мал. 27).
- Зніміть ковпачок свічки запалювання.
- Відкрутіть та висушіть свічку запалювання.
- Повністю відкрийте дросельну заслінку.
- Декілька разів потягніть за шнур стартера, щоб спорожнити камеру горіння.
- Встановіть свічку запалювання та ковпачок, **рішуче** натиснувши на нього.
- Тепер запустіть двигун.

8.5 МОТОРНА ОЛИВА



УВАГА

Двигун поставляється без оливи. Перевіряйте рівень оливи перед запуском двигуна (Мал. 28). Якщо двигун запускається без оливи, він буде неоправно пошкоджений і на нього не поширюється гарантія. Для отримання додаткової інформації про перевірку та заміну оливи, будь ласка, зверніться до інструкції з експлуатації двигуна.

9 ЗУПИНКА ДВИГУНА

1. Переведіть важіль дросельної заслінки в положення MIN (Мал. 63, Мал. 64).
2. Перед зупинкою машини встановіть важіль в найповільніше положення (V, Мал. 61). **Важелем можна користуватися тільки під час руху машини.**
3. Відпустіть регулятор гальма двигуна (F, Мал. 68).

УВАГА

Перед кожним використанням машини перевірте, чи відпускання важеля двигуна викликає зупинку двигуна протягом декількох секунд. Періодично звертайтеся до уповноваженого сервісного центру, щоб перевірити час зупинки леза.

10 ВИКОРИСТАННЯ МАШИНИ

10.1 ЗАБОРОНЕНЕ ВИКОРИСТАННЯ

- Машину не можна використовувати для зрізання інших матеріалів, зокрема тих, що виступають над поверхнею землі, які вимагають підйому власно машини.
- Машину не можна використовувати для подрібнення гілок або твердіших, ніж трава, матеріалів.
- Машину не можна використовувати для всмоктування або збору з землі великих, пилюватих матеріалів, відходів будь-якого виду, піску або гравію.
- Машину не можна використовувати для згладжування рельєфу або нерівностей; лезо ніколи не має торкатися ґрунту.
- Машину не можна використовувати для перевезення, штовхання або протягування інших речей, візків тощо.
- До валу відбору потужності машини дозволяється приєднувати тільки приладдя або інструменти, надані виробником.

10.2 ПЕРЕВІРКА ЗАХИСНИХ ПРИСТРОЇВ

УВАГА

Не використовуйте машину, коли існує ризик ураження блискавкою.

- Ніколи не використовуйте машину на мокрій траві або інших слизьких поверхнях; міцно тримайте ручку (Мал. 44); ходіть і ніколи не бігайте.
- На похилій місцевості косіть, рухаючись поперек схилу. Ніколи не рухайтесь стрімко вгору або вниз; не косіть на занадто крутих схилах (Мал. 45).
- Працюйте тільки при денному світлі або хорошему штучному освітленні.
- Завжди перевіряйте, щоб задній дефлектор завжди був правильно розташований (Мал. 46).
- Якщо газонокосарка наштовхнулася на будь-який предмет, огляньте отримані пошкодження; ніколи не повертайтеся до роботи, не усунувши пошкодженя (Мал. 29).
- Не нахиляйте машину під час запуску: відкритий ніж може завдати шкоди.

- Ніколи не стійте перед газонокосаркою з працюючим двигуном: хтось може випадково включити зчеплення.
- Зупиніть двигун, якщо вам доводиться перетинати стежку, садову доріжку та ін. , а також транспортувати машину з однієї ділянки на іншу.
- Не виконуйте регулювання під час роботи двигуна.
- Слідкуйте за стабільністю вашого робочого положення на схилах (Мал. 47). Не скошуйте траву і не стійте поблизу наспівів, канав або обривів. Машина може раптово перекинутися, якщо колесо заїде за край обриву або канави, або якщо край піде під укіс.
- Будьте дуже обережні під час зміни напрямку руху на схилах і під час транспортування машини з однієї ділянки на іншу.
- Переконайтеся, що використовуються тільки оригінальні косильні пристрої.
- Особливо слідкуйте, щоб не рухатися в зворотному напрямку і не підтягати машину до себе.
- Ніколи не торкайтеся лез, не від'єднавши машину від джерела живлення і не дочекавшись повної зупинки лез (Мал. 48).

10.3 МУЛЬЧУВАННЯ

UA

На газонокосарку серійно встановлено відвал для мульчування (А, Мал. 49). Ця конфігурація дозволяє вибирати між трьома різними способами скошування трави:

- **З встановленим мішком-травозбірником:** відвал для мульчування дозволяє краще подрібнювати скошену траву для кращого завантаження мішка.
- **Зі знятим мішком-травозбірником і закритим заднім дефлектором:** відвал для мульчування дозволяє добре подрібнити скошену траву і скинути її безпосередньо на землю.
- **Мульчування:** щоб виконати власне мульчування, необхідно встановити мульчуючу кришку (С, Мал. 49) для максимального подрібнення скошеної трави. Мульчуюча кришка (С, Мал. 50 Мал. 51) арт. 66110127R (ширина скошування 46 см) - арт. 66070096R (ширина скошування 51 см) встановлюється в отвір під заднім дефлектором (D), завжди тримаючи задній дефлектор закритим.

Вказівки щодо скошування трави з мульчуванням

При використанні машини з мульчуванням трава не повинна перевищувати висоту 5-6 см. Однак не рекомендується використовувати занадто низьку висоту газонокосарки. Недотримання цих правил може погіршити ефект мульчування, а у важких випадках призвести до зупинки двигуна.

10.4 ВИКИДАННЯ З БІЧНИМ ДЕФЛЕКТОРОМ (ТІЛЬКИ ДЛЯ МОДЕЛЕЙ, ЯКІ НИМ ОСНАЩЕНІ)

Якщо оператор бажає не збирати траву, а викидати її на землю, в комплекті з машиною поставляється бічний дефлектор (Мал. 53).

Для використання бокового викиду необхідно зняти мішок-травозбірник і встановити мульчувальну кришку (див. розділ 10.3 *Мульчування*).

Щоб встановити бічний дефлектор (А, Мал. 54), натисніть на запобіжник (Е, Бічний викид (тільки на моделях, які ним оснащені), підніміть бічний люк (В) і зафіксуйте два язички (С, Мал. 55, Мал. 56) на штифті (D). Потім відпустіть люк (В, Мал. 57), пружина якого буде утримувати дефлектор (А) на місці.

УВАГА

Неправильний монтаж комплекту дефлектора бічного викиду може призвести до серйозних травм оператора або сторонніх осіб.

УВАГА

Знімаючи пристрій бічного викиду, переконайтеся, що люк належним чином закритий за допомогою спеціальної засувки.

УВАГА

- Машину можна використовувати тільки для косіння трав'яного покриття у садах або парках.
- Не використовуйте машину, якщо сітка травозбірника зламана або забита травою.
- Перш ніж знімати травозбірник, завжди зупиняйте двигун.

UA

ЗАУВАЖЕННЯ

- Якщо трава, яку треба скосити, є дуже високою, косіть у два етапи: спочатку на максимальній висоті зрізу, потім бажаній висоті.
- Підстригайте газон, рухаючись «по спіралі», ззовні досередини (Мал. 58).

10.5 ІНДИКАТОР ЗАПОВНЕННЯ МІШКА-ТРАВОЗБІРНИКА

Над мішком-травозбірником встановлено дефлектор-індикатор рівня заповнення (А, Мал. 59). Коли дефлектор підіймається вгору (Мал. 59), це означає, що травозбірник заповнюється. Коли дефлектор опущений (Мал. 60), це, навпаки, означає, що травозбірник повний і його слід випорожнити.

10.6 СКОШУВАННЯ

- Переконайтеся, що варіатор швидкості знаходиться в найповільнішому положенні (V, Мал. 61).
- Щоб розпочати просування, приведіть регулятор зчеплення (С) в контакт з кермом (В) (Мал. 62).
- Відрегулюйте швидкість руху вперед, переміщуючи вперед або назад регулятор (V, Мал. 61).

11 ТЕХНІЧНЕ ОБСЛУГОВУВАННЯ

УВАГА

- Під час технічного обслуговування завжди надягайте захисні рукавички.
- Не виконуйте будь-яких операцій, доки двигун не охолоне. Технічне обслуговування слід проводити при вимкненому двигуні.
- Брак технічного обслуговування або його неправильне виконання, знімання або модифікація пристроїв захисту та/або використання неоригінальних запчастин може призвести до отримання оператором та присутніми важких або смертельних травм.

11.1 ВІДПОВІДНІСТЬ ВИМОГАМ ЩОДО ВИКИДІВ ГАЗОПОДІБНИХ ЗАБРУДНЮВАЛЬНИХ РЕЧОВИН

Керування, експлуатація та обслуговування цього двигуна, включно із системою контролю за викидами, має здійснюватися відповідно до інструкцій, наведених у посібнику користувача, з метою дотримання встановлених законом вимог щодо викидів пересувних недорожніх транспортних засобів та машин.

Забороняються несанкціоновані модифікації або неналежне використання системи контролю викидів двигуна.

Збої у роботі, неналежна експлуатація та обслуговування двигуна або машини можуть призвести до неефективності системи контролю за викидами, що унеможлиблює дотримання встановлених законом вимог; у цьому разі необхідно негайно вжити заходів для усунення несправностей системи та забезпечити відповідність вимогам закону.

Неповний перелік прикладів збоїв у роботі, неналежної експлуатації та обслуговування включає:

- Форсування або поломка пристроїв дозування палива.
- Використання палива та / або моторного мастила, що не відповідає характеристикам, зазначеним у розділі 8.1 *Паливо*.
- Використання нефірмових запасних частин, таких як свічки запалювання тощо.
- Відсутність або невідповідність обслуговування вихлопної системи, в тому числі недотримання графіку обслуговування глушника, свічки запалювання, повітряного фільтра та ін.

УВАГА

Несанкціоновані модифікації цього двигуна робить сертифікацію ЄС щодо викидів забруднювальних речовин недійсною.

Рівень CO₂ цього двигуна можна знайти на веб-сайті Emak (www.myemak.com) у розділі "Світ Outdoor Power Equipment".

11.2 ТЕХНІЧНЕ ОБСЛУГОВУВАННЯ КОСИЛЬНОГО ПРИСТРОЮ

УВАГА

Перед проведенням будь-якого очищення або ремонту зупиніть двигун і від'єднуйте свічку.

УВАГА

Поводьтеся з лезами дуже обережно. Завжди носіть захисні рукавиці.

УВАГА

Деформоване або зношене лезо потрібно замінити.

- Завжди тримайте різальний пруг леза добре нагостреним.
- Тупе лезо не дозволить вам отримати хорошу якість косіння.

11.3 ЛЕЗО

УВАГА

Перевіряйте стан леза, надягнувши захисні рукавички.

УВАГА

Періодично перевіряйте, чи болт (А, Мал. 69) було закручено на 35 Нм (3,5 кг/м).

Якщо з часом якість скошування є незадовільною, то ймовірно, потрібно нагострити леза. Погано нагострене лезо смикає траву, що викликає жовтіння газону. Якщо леза пошкоджені або викривлені, їх необхідно замінити.

- Гостріння лез є дуже тонкою операцією. Якщо не підтримувати бездоганного балансування (Мал. 70) лез, можуть виникати аномальні вібрації з наступним ослабленням кріплення лез і небезпечними наслідками для оператора.
- Леза мають бути встановлені правильно. Помилковий монтаж може призвести до неправильного закручування кріпильних елементів з їх наступним ослабленням під час роботи й небезпечними наслідками для оператора.

Тому збалансування та заміну лез мають виконувати фахівці нашого **авторизованого сервісного центру**.

УВАГА

Відвал для мульчування повинен бути встановлений так, як показано в Мал. 69.

УВАГА

Не зварюйте пошкодженні різальні інструменти та не переробляйте їх, намагаючись полагодити. Такі операції можуть викликати відрив косильних пристроїв з наступним завданням важких або смертельних травм.

УВАГА

Заміняйте завжди також болт (А, Мал. 69) і шайбу (В).

УВАГА

Використовуйте тільки оригінальні леза з маркуванням. Використовуйте тільки оригінальні леза арт. 66110594R (48), 66070440R (53) як запасні частини.

11.4 НАЛАШТУВАННЯ ТЯГОВОГО ТРОСУ (С, МАЛ. 71)

У разі запізнитого вмикання тягового троса скористайтеся регулятором (А, Мал. 71), щоб забезпечити правильний натяг троса, попередньо послабивши дві гайки (Н).

Що стосується базових налаштувань **троса дросельної заслінки**:

1. Перемістіть важіль дросельної заслінки у положення MAX (Мал. 33, Мал. 36).
2. Перемістіть оболонку (А, Мал. 72) цілком в бік оператора (до керма) і закріпіть її за допомогою затискача (В), вкрутивши гвинт (С).

11.5 ПОВІТРЯНИЙ ФІЛЬТР

Щоденно перевіряйте повітряний фільтр. Очистіть знежирювачем Emax код 001101009A, промийте водою та продуйте на віддалі стислим повітрям у напрямку зсередини назовні. Якщо він виявиться занадто брудним чи пошкодженим, замініть його.

УВАГА

При поверненні на місце фільтра щільно вставте його.

11.6 МІШОК-ТРАВОВІБІРНИК

УВАГА

Перед тим, як виняти травозбірник чи очистити отвір для викидання трави, зупиніть двигун і витягніть свічку запалювання.

Часто перевіряйте, чи правильно встановлено і чи не пошкоджено мішок-травозбірник.

Перевіряйте, чи не засмічена сітка мішка-травозбірника; якщо засмічена, промийте мішок водою і дайте йому повністю висохнути, потім зберіть його знову.

Якщо продовжувати працювати з пошкодженим мішком-травозбірником або засміченою сіткою, мішка не можна буде повністю заповнити.

Однак якщо працювати з випраним, але ще вологим мішком, сітки будуть забиватися швидше.

ЗАУВАЖЕННЯ

Утилізуйте відпрацьовану моторну оливу в екологічно безпечний спосіб.

Відвезіть її в закритому контейнері на місцеву станцію технічного обслуговування для переробки. Не викидайте її разом зі сміттям, не зливайте в каналізацію і не закопуйте.

11.7 ТЕХОГЛЯД

У кінці сезону в разі інтенсивної експлуатації та кожних два роки в разі звичайної експлуатації необхідно звертатися до фахівця сервісного центру для проведення повного техогляду.

Знайдіть найближчий до вас авторизований сервісний центр за адресою: <https://www.myemak.com/int/filiali-e-distributori/distributori>.

УВАГА

- **Всі роботи з технічного обслуговування, не описані в цьому посібнику з експлуатації, мають виконуватися фахівцями авторизованого сервісного центру. Пам'ятайте, що для забезпечення безперервної та справної роботи двигуна заміну деталей слід проводити, використовуючи тільки ОРИГІНАЛЬНІ ЗАПЧАСТИНИ.**
- **Внесення змін без згоди виробника та використання неоригінальних запчастин може призвести до отримання оператором та присутніми важких або смертельних травм, а також призвести до негайної втрати гарантії.**

ЗАУВАЖЕННЯ

Для отримання додаткової інформації щодо технічного обслуговування двигуна, будь ласка, зверніться до посібника з експлуатації та технічного обслуговування двигуна, що додається до цього документа.

- Заміняйте зношені або пошкоджені деталі.
- Після кожного використання машини очищайте нижню частину від залишків трави.

УВАГА

- **Вимкніть двигун і переконайтеся, що всі рухомі частини зупинені.**
- **Від'єднайте піпетку від свічки запалювання.**
- **Злийте бензину з паливного баку.**
- **Зніміть мішок-травозбірник.**
- **Нахиліть машину назад, ні в якому разі не перевертайте її.**

11.8 ТАБЛИЦЯ ТЕХНІЧНОГО ОБСЛУГОВУВАННЯ

<p>Наголошуємо, що наведений графік технічного обслуговування передбачає експлуатацію за звичайних робочих умов.</p> <p>Якщо умови повсякденної експлуатації виявляються суворішими, інтервали між операціями з технічного обслуговування слід відповідно скоротити.</p>		<p>Перед кожним використанням</p>		<p>Після кожної заправки для заправки паливом</p>		<p>Щотижня</p>		<p>В разі зносу чи пошкодження</p>		<p>Відповідно до вимог</p>	
Повністю машина	Оглянути: протікання, пошкодження і знос	x	x								
Перевірка: стартер і важіль акселератора (тільки для моделей з ними)	Перевірити роботу	x	x								
Паливний бак	Оглянути: протікання, тріщини і знос	x	x								
Лезо	Оглянути: пошкодження і знос	x	x								
	Замінити						x				
Важіль тяги (Модель T)	Перевірити справну роботу	x									
Стопор леза	Перевірити справну роботу	x									
	Замінити						x				
Усі доступні гвинти і гайки	Оглянути й затягнути					x					
Повітряний фільтр	Почистити	x									
	Замінити						x			Кожні 6 місяців	
Оребрення циліндра та отворів стартерного картера	Почистити					x					
Стартерний шнур	Оглянути: пошкодження і знос					x					
	Замінити						x				
Свічка запалювання	Перевірити відстань між електродами					x					
	Замінити						x			Кожні 6 місяців	
Мішок-травозбірник і задній відбивач	Перевірити чи не зношені і не пошкоджені	x	x								

12 ТРАНСПОРТУВАННЯ

- Для полегшення транспортування і зберігання ручки можна скласти: відкрутіть вентиля і опустіть верхню частину ручки.

ЗАУВАЖЕННЯ

Будьте обережні, щоб не перетиснути і не розтягнути електричний кабель.

- Зніміть мішок-травозбірник.
- Транспортуйте машину з вимкненим двигуном.
- Також спорожніть карбюратор, залишивши двигун працювати, поки не закінчиться паливо.

УВАГА

Під час перевезення машини на транспортному засобі перевірте, щоб вона була правильно та надійно закріплена за допомогою ременів. Транспортуйте машину у горизонтальному положенні, переконавшись, що при цьому не порушуються правила транспортування таких машин. Машину не можна пересувати по дорозі ні штовхаючи, ні з працюючим двигуном. Також не можна буксирувати її автомобілями, тракторами тощо.

13 ЗБЕРІГАННЯ

УВАГА

Після кожного використання машини очистьте нижню частину, категорично не застосовуючи струменів води.

- Перевірте стан машини.
- Перевірте, щоб всі болти і гайки були міцно затягнені.
- Нанесіть мастило або моторне масло на частини, схильні до іржавіння.
- Розмістіть машину в сухому місці, бажано з бетонною підлогою. Щоб захистити газонокосарку від впливу вологості, її можна поставити на дошки або на металевий лист.
- Процедура введення в експлуатацію після зимового зберігання тотожна стандартній процедурі запуску машини (8 ЗАПУСК).
- Ніколи не залишайте машину в місцях, де можуть накопичуватися пари пального, тому зо вони можуть спричинити пожежу.
- Перш ніж помістити машину в закриті приміщення, дайте двигуну охолонути.
- Якщо потрібно спорожнити паливний бак, робіть це на відкритому повітрі.
- **Нахиліть машину назад, ні в якому разі не перевертайте її.**

14 ЗАХИСТ ДОВКІЛЛЯ

Захист довкілля має бути важливим та пріоритетним аспектом експлуатації машини, мета якого – покращення суспільства й довкілля, у якому ми живемо.

- Намагайтеся не порушувати спокою людей, що вас оточують.
- Суворо дотримуйтеся місцевих нормативів щодо утилізації скошеного матеріалу.
- Суворо дотримуйтеся місцевих правил щодо утилізації пакувальних матеріалів, мастил, бензину, акумуляторів, фільтрів, зношених компонентів або будь-яких елементів із сильним впливом на довкілля. Ці відходи не можна викидати у сміттєві контейнери, їх потрібно окремо відвозити до спеціальних центрів збору відходів, які забезпечать їх перероблення.

14.1 ДЕМОНТАЖ ТА УТИЛІЗАЦІЯ

Після виведення машини з експлуатації не залишайте її у довкіллі, а відвезіть до центру збору відходів.

Більшу частину матеріалів, з яких виготовлено машину, можна переробити; всі металеві частини (сталь, алюміній, латунь) можна здати в пункт приймання металобрухту. По додаткову інформацію зверніться до місцевої служби збору відходів. Під час утилізації відходів, отриманих внаслідок виведення з експлуатації машини, потрібно з турботою ставитися до охорони довкілля, уникаючи забруднення ґрунту, повітря та води.

У будь-якому разі потрібно дотримуватись вимог чинного місцевого законодавства.

Під час утилізації пристрою необхідно знищити етикетку з маркуванням ЄС та цей посібник.

15 ТЕХНІЧНІ ХАРАКТЕРИСТИКИ

Модель	48			53	
Ширина скошування	46 см			51 см	
Штовхання-тяга	ТЯГА				
Двигун	4-ТАКОВИЙ				
Гальмо двигуна	ТАК				
Максимальне число обертів	2900 ± 100 хв ⁻¹				
Кількість швидкостей	–	1	–	1	ЗМІННА
Швидкість просування при 2900 об/хв	–	3,6 км/год	–	3,6 км/год	мін. 2,5 км/год мін. 4,5 км/год
Висота скошування	МІН 28 мм, МАКС 75 мм				
Місткість мішка-травозбірника	70 л				
Вага	мін. 28,0 кг макс. 33,3 кг	мін. 33,2 кг макс. 36,0 кг	мін. 34,0 кг макс. 37,4 кг	38,6 кг	

<i>Ширина скошування</i>			<i>46 см</i>	<i>51 см</i>
Звуковий тиск	дБ (А)	L_{pAaV} EN ISO 5395-1 EN ISO 5395-2	85,0	87,0
Похибка	дБ (А)		1,0	1,0
Вимірний рівень звукової потужності	дБ (А)	2000/14/EC EN ISO 5395-1 EN ISO 5395-2 EN ISO 3744	95,0	96,0
Похибка	дБ (А)		1,0	1,0
Гарантований рівень звукової потужності	дБ (А)	L_{WA} 2000/14/EC EN ISO 5395-1 EN ISO 5395-2 EN ISO 3744	96,0	97,0
Рівень вібрації	м/с ²	EN ISO 5395-1 EN ISO 5395-2	4,5	5,5
Похибка	м/с ²	EN 12096	1,5	1,5

UA

16 ДЕКЛАРАЦІЯ ПРО ВІДПОВІДНІСТЬ

Я, що підписався нижче,

**EMAK spa via Fermi, 4 - 42011 Bagnolo in Piano (RE)
ITALY**

заявляю під свою відповідальність, що обладнання:

1. Назва виробу:

Газонокосарка

2. Марка: / Тип:

**EFCO ALLROAD PLUS 4 LR 48 TK - LR 48 TBR - LR 48 TKE - LH 48 PK - LH 48 TK - LR 53 TBX-LR 53 TK-
LR 53 THX- LR53VK -LR 53 TKE-LH 53 TK/ALLROAD EXA 4LR 53 TK-LR 53 TBX/ALLROAD 3LV 53 TK**

**OLEO-MAC ALLROAD PLUS 4 G 48 TK - G 48 TBR - G 48 TKE - GV 48 TK - GV 48 PK - GV 53 PK - G 53
TBX -G 53 TK-G 53 THX-G 53 VK-G 53 TKE-GV 53 TK-GV 53 TBX/ALLROAD EXA 4G 53 TK-G 53 TBX/
ALLROAD 3GV 48 TK-GV 53 TK**

3. серійний номер:

626 XXX 0001 - 626 XXX 9999 (ALLROAD PLUS 4 GV 48 PK - LH 48 PK)

**627 XXX 0001 - 627 XXX 9999 (ALLROAD PLUS 4 LR 48 TK - LR 48 TBR - LR 48 TKE - LH 48 TK -
G 48 TK-G 48 TBR-G 48 TKE-GV 48 TK) / (ALLROAD 3GV 48 TK)**

618 XXX 0001 - 618 XXX 9999 (ALLROAD PLUS 4 GV 53 PK)

**619 XXX 0001 - 619 XXX 9999 (ALLROAD PLUS 4 LR 53 TBX - LR 53 TK - LR 53 THX - LR 53 VK -
LR 53 TKE-G 53 TBX-G 53 TK-G 53 THX-G 53 VK-LR 53 TKE-LH 53 TK-GV 53 TK-GV 53 TBX) / (
ALLROAD EXA 4LR 53 TK-LR 53 TBX-G 53 TK-G 53 TBX) / (ALLROAD 3GV 53 TK-LV 53 TK)**

відповідає вимогам Директиви /
Регламенту зі змінами та
доповненнями:

**2006/42/EC - 2014/30/EU - (EU) 2016/1628 -
2000/14/EC Додаток 1 № 32 - 2011/65/EU**

відповідає вимогам наступних
гармонізованих норм:

**EN ISO 14982:2009 - EN 55012:2007+A1:2009-
EN ISO 5395-1:2013+A1:2018 -
EN ISO 5395-2:2013+A1:2016+A2:2017**

Процедури, застосовані для оцінки
відповідності:

Додаток VI Процедура 1 - 2000/14/EC

Вимірний рівень звукової
потужності:

95,0 дБ(A)

97,0 дБ(A)

Гарантований рівень звукової
потужності:

96,0 дБ(A)

98,0 дБ(A)

Виданий нотифікованим органом:

**Eurofins Product Testing Italy S.r.l. via Courgnè, 21 -
10156 Torino (TO) - Italy n° 0477**

Ширина скошування:

46 см (LR 48 - LV 48 - LH 48 - G 48 - GV 48)

51 см (LR 53 - LV 53 - LH 53 - G 53 - GV 53)

Виготовлено в:

Bagnolo in piano (RE) Italy - via Fermi, 4

Дата:

31.03.2023

Технічна документація зберігається в:

Головному офісі. - У відділі технічної дирекції

 **Emak** s.p.a.

Луїджі Бартолі (Luigi Bartoli) - ГЕНЕРАЛЬНИЙ ДИРЕКТОР

17 ГАРАНТІЙНИЙ СЕРТИФІКАТ

Цей виріб розроблено і виготовлено відповідно до найсучасніших виробничих технологій. Фірма виробник надає гарантію на строк 24 місяці з дня придбання приладу за умови його використання в приватних цілях/хобі. Гарантія обмежується 12 місяцями у разі його професійної експлуатації.

Загальні гарантійні умови

- Гарантійний термін установлюється, починаючи з моменту придбання даного виробу. Виробник, через власну торговельну мережу й мережу центрів технічної підтримки, забезпечує безоплатну заміну деталей, що мають дефекти вихідних матеріалів або виготовлення. Договір гарантії не порушує законних прав покупців, передбачених цивільним кодексом, щодо наслідків дефектів або браку проданого виробу.
- Технічний персонал фірми виконає гарантійні роботи максимально швидко протягом часу, необхідного для організаційних заходів.
- Для одержання гарантійного обслуговування необхідно пред'явити уповноваженому персоналу заповнений гарантійний талон (наведений нижче) з печаткою дилера, а також рахунок-фактуру або обов'язковий фіскальний чек, що підтверджує дату покупки.**
- Виріб не підлягає гарантійному обслуговуванню за таких умов:
 - Очевидного невиконання технічного обслуговування виробу,
 - Порушення умов експлуатації виробу або його перероблення,
 - Використання невідповідного палива або мастила,
 - Використання запчастин або приладдя, що не є оригінальними,
 - Самостійного ремонту виробу або ремонту в неавторизованій майстерні.
- Фірма-виробник не надає гарантії на витратні матеріали та деталі, для яких властивий нормальний знос в умовах експлуатації.
- Гарантія не передбачає вдосконалення або поліпшення виробу.
- Гарантія не покриває налагодження і техобслуговування, навіть якщо така потреба виникла під час гарантійного терміну.
- Претензії щодо пошкоджень, заподіяних при транспортуванні, слід негайно пред'являтися перевізнику, інакше умови гарантії можуть бути анульовані.
- Для двигунів інших марок (Briggs & Stratton, Tecumseh, Kawasaki, Honda, та ін.), встановлених на наших výroбах, зберігається гарантія їхніх виробників.
- Гарантія не поширюється на прямі або непрямі збитки, завдані людям або майну внаслідок несправності пристрою або його вимушеного простою.

UA

МОДЕЛЬ

СЕРІЙНИЙ
НОМЕР

ПОКУПЦЬ

ДАТА

ПРОДАВЕЦЬ

Не надсилати окремо! Додати до заявки на надання гарантійної технічної допомоги

 **УВАГА**

- Завжди зупиняйте машину та від'єднуйте свічку запалювання перед початком виконання усіх операцій, перелічених у таблиці нижче, за винятком випадків, коли робота машини є необхідною.
- Якщо після перевірок усіх можливих причин несправність залишається, зверніться до уповноваженого сервісного центру. В разі виявлення несправності, не вказаній у таблиці, зверніться до уповноваженого сервісного центру.

НЕСПРАВНІСТЬ	МОЖЛИВІ ПРИЧИНИ	УСУНЕННЯ
Двигун не заводиться або глохне через декілька секунд після заведення.	Відсутність іскри запалювання.	Перевірити іскру запалювання свічки. Відсутність іскри запалювання, повторіть тест з новою свічкою.
	Затоплення двигуна.	Виконайте процедуру 8.4 <i>Затоплення двигуна</i> . Якщо двигун знову не заводиться, повторіть процедуру, змінивши свічку.
	Акумулятор розряджений або встановлений неправильно (тільки для моделей з ними)	Зарядіть або правильно встановіть акумулятор.
	Акумулятор ушкоджено (тільки для моделей, які ним оснащені)	Зверніться до уповноваженого сервісного центру.
Двигун заводиться, але не набирає потрібних обертів або неправильно працює на високій швидкості.	Відрегулюйте карбюратор.	Зверніться до уповноваженого сервісного центру для регулювання карбюратора.
Двигун не розвиває повної швидкості і/або надто димить.	Забруднений повітряний фільтр.	Очистіть: див. вказівки у розділі 11.5 <i>ПОВІТРЯНИЙ ФІЛЬТР</i> .
	Відрегулюйте карбюратор.	Зверніться до уповноваженого сервісного центру для регулювання карбюратора.
Модель Т – двигун працює, але при натисканні на важіль газонокосарка не рухається вперед.	Приводний ремінь зісковзнув зі свого місця	Зверніться до авторизованого сервісного центру для правильного позиціонування або заміни приводного ремня.
	Приводний ремінь обірваний.	Бак мастила слід наповнювати щоразу, коли наповнюється бак палива.
	Тяговий трос неправильно відрегульований або обірваний.	Зверніться до уповноваженого сервісного центру для регулювання або заміни тягового тросу.
Двигун заводиться і працює, але ланцюг не обертається. ⚠УВАГА! Ніколи не торкайтеся ножа, коли двигун працює.		Негайно вимкніть двигун і зверніться до уповноваженого сервісного центру.

GB Importer: EMAK UK LTD, Unit 8, Zone 4, Business Park, BURNTWOOD WS73XD

Mod. 66070988E - Mag/2023

Emak S.p.A.

42011 Bagnolo in Piano (RE) Italy

www.myemak.com

www.youtube.it/EmakGroup